

Kāsitsemisōpetus Lietošanas pamācība **Naudojimosi instrukcijas Руководство по эксплуатации**

K6500



Loe kāsitsemisōpetus pōhjalikult lābi, et kōik eeskirjad oleksid tāiesti arusaadavad, enne kui seadet kasutama hakkad..
Lūdzu izlasiet šo lietošanas pamācību uzmanīgi un pārliecinaties, ka pirms mašīnas lietošanas esat visu sapratis..

Prieš naudodami ierīginj, atidžiai perskaitykite naudojimosi instrukcijas ir įsitinkite, ar viską gerai supratote..

Прежде чем приступить к работе с машиной внимательно прочитайте инструкцию и убедитесь, что Вам все понятно.

EE LV LT RU

EAC

SÜMBOLITE TÄHENDUS

Sümbolid seadmel:

ETTEVAATUST! Vääril või hooletul kasutamisel võib seade olla ohtlik, põhjustada raskeid vigastusi või kasutaja ja teiste inimeste surma.

Loe käsitsemisõpetus põhjalikult läbi, et kõik eeskirjad oleksid täiesti arusaadavad, enne kui seadet kasutama hakkad.

Kanna isiklikku ohutusvarustust. Juhised on toodud alajaotuses Isiklik ohutusvarustus.

Kontrollige, et löikeketastel poleks pragusid või teisi kahjustusi.

Ärge kasutage ketassae löikeketaid.

ETTEVAATUST! Lõikamisel tekib tolm, mida on ohtlik sisse hingata. Kasutage alati heaks kiidetud hingamiskaitset. Jälgige, et ventilatsioon oleks korralik.

ETTEVAATUST! Ketaslõikurist tulevad lõikamisel sädeained, mis võivad süüdata põlema kergesti süttivaid aineid, nagu bensiin, puit, kuiv rohi jmt.

ETTEVAATUST! Tagasilöögid võivad olla äkilised, kiired ja ohtlikud ning võivad põhjustada eluohtlikke vigastusi. Enne seadme kasutamist lugege kasutusjuhend läbi ja mõistke selle sisu.

Seade vastab EL kehtivatele direktiividele.



Keskonnaalane märgistus. Tootel või selle pakendil olevad sümbolid näitavad, et seda toodet ei tohi käidelda olmejäätmena. Toode tuleb elektri- ja elektroonikajäätmete ümbertöötlemiseks viia vastavasse jäätmekäitluspunkti.



Selle toote õige kõrvaldamisega aitate kaasa kahjulike keskkonnamõjude ja võimalike inimestele tekkivate kahjude vältimisele.

Lisateavet selle toote ümbertöötlemise kohta saate oma omavalitsusest, jäätmekäitlusfirmast või kauplusest, kust toote ostsite.

Ülejäänud seadmel toodud sümbolid/tähised vastavad erinevates riikides kehtivatele sertifitseerimisnõuetele.

Hoiatustasemetete selgitus

Hoiatused jagunevad kolmele tasemele.

ETTEVAATUST!



ETTEVAATUST! Näitab ohtlikku kehavigastust või kasutaja surma põhjustavat või lähedalolevaid objekte kahjustavat ohtu, kui kasutusjuhendis toodud juhiseid eiratakse.

ETTEVAATUST!



ETTEVAATUST! Näitab vigastuste ohtu kasutajale või ohtu lähedalolevatele objektidele, kui kasutusjuhendis toodud juhiseid eiratakse.

MÄRKUS!

MÄRKUS! Näitab lähedalolevate objektide või seadme kahjustamise ohtu, kui kasutusjuhendis toodud juhiseid eiratakse.

SISUKORD

Sisukord

SÜMBOLITE TÄHENDUS

Sümbolid seadmel:	2
Hoiatustasemetel selgitus	2

SISUKORD

Sisukord	3
----------------	---

ESITLUS

Lugupeetud tarbijal	4
Disain ja funktsioonid	4
K6500	4

MIS ON MIS?

Lõikuri osad	5
--------------------	---

SEADME OHUTUSVARUSTUS

Üldised näpunäited	6
--------------------------	---

LÕIKEKETTAD

Üldised näpunäited	8
Lihvimiskettad	9
Teemantlõikekettad	9
Hammasketas	10
Transport ja hoiustamine	10

KOKKUPANEK JA REGULEERIMINE

Üldised näpunäited	11
Veovõlli ja äärikute kontroll	11
Puksi kontrollimine	11
Lõikeketta pöölemisruuna kontrollimine	11
Lõikeketta paigaldamine	11
Lõikeketta kate	11
Pööratav lõikepea	11
Ühendage jahutusvesi	12
Veevarustus	12
Vee annustamine	12
Kuivlõikamine	12

KÄITAMINE

Kaitsevahendid	13
Üldised ohutuseeskirjad	13
Põhiline lõikamistehnika	15
Transport ja hoiustamine	19

KÄIVITAMINE JA SEISKAMINE

Enne käivitamist	20
Käivitamine	20
Seiskamine	20

HOOLDUS

Üldised näpunäited	21
Hooldusskeem	21
Puhastamine	22
Seadme töö kontrollimine	22

TEHNILISED ANDMED

Lõikeosa	23
EÜ kinnitus vastavusest	24
JUHTMEDIAGRAMM	
Juhtmediagramm	25

Lugupeetud tarbija!

Täname Husqvarna toote kasutamise eest!

Me loodame, et jäite oma ostuga rahule ja sellest saab teie hea abimees pikkaeks aastateks. Kui olete ostnud mõne meie toote, siis pakume teile professionaalset abi remontimisel ja hooldamisel. Kui seadme müüja ei ole üks volitatud edasimüüjatest, küsige talt lähima teenindustöökoja aadressi.

Käesolev kasutusjuhend on oluline dokument. Jälgige, et kasutusjuhend oleks töökohal alati käepärast. See aitab teid oluliselt oma seadme tööiga pikendada, kui te järgite neid soovitusi, mis on juhendis toodud seadme hooldamise, korrastamise ning parandamise kohta. Kui te kord müüte selle seadme ära, andke sellega uuele omanikule kaasa ka kasutusjuhend.

Rohkem kui 300 aastat uuendusi

Husqvarna ajalugu algab juba aastast 1689, kui Rootsi kuninga Karl XI käsul rajati Husqvarna jõe äärde tehas musketite valmistamiseks. Juba tollal pandi alus tehnoloogiatele, millel põhineb mitmete kogu maailmas populaarsete toodete arendamine sellistes tootekategooriates nagu jahirelvad, jalgrattad, mootorrattad, kodumasinad, õmblusmasinad ning välitöödel vajalikud seadmed.

Husqvarna on maailma juhtiv metsatöö-, pargihooldus- ning muru- ja aiahooldusseadmete tootja. Samuti toodetakse lõikeseadmeid ning teemanttööriistu ehitus- ja kivitööstuse tarvis.

Omaniku vastutus

Seadme omanik või töandja on kohustatud veenduma, et kasutajal on piisavad teadmised seadme ohutuks kasutamiseks. Juhendajad ja kasutajad peavad kasutusjuhendi läbi lugema ning sellest aru saama. Nad peavad olema teadlikud:

- seadme ohutuseeskirjadest,
- seadme kasutusvõimalustest ja -piirangutest,
- seadme kasutus- ja hooldusvõtetest.

Selle seadme kasutamine võib olla reguleeritud riiklike seadustega. Enne seadme kasutamist uurige välja, millised seadused kehtivad Teie töökoha asupaigas.

Tootja tingimused

Husqvarna võib väljastada lisateavet selle toote ohutu kasutamise kohta ka pärast käesoleva kasutusjuhendi avaldamist. Omaniku kohustuseks on olla kursis ohutuimate kasutusmeetoditega.

Husqvarna AB töötab pidevalt oma toodete edasiarendamise alal ja jätab seetõttu endale õiguse teha muuhulgas muudatusi toodete kuju ja välimuse osas.

Disain ja funktsioonid

See toode kuulub lõikamiseks, puurimiseks ja seinte saagimiseks mõeldud kõrgsageduslike elektritööriistade tooteseeriasse. Need on ette nähtud kõvade materjalide, nt müüritis või teras, lõikamiseks ning neid tohib kasutada ainult käesolevas juhendis kirjeldatud otstarbel.

Husqvarna tooted teevad eriliseks sellised väärtused nagu kvaliteet, töökindlus, uuenduslik tehnoloogia, edumeelsed tehnilised lahendused ning keskkonnasäästlikkus. Seadme ohutu kasutamise tagamiseks peab kasutaja käesoleva juhendi hoolega läbi lugema. Lisateabe saamiseks pöörduge edasimüüja või Husqvarna poole.

Mõned seadme ainulaadsetest omadustest on nimetatud allpool.

K6500

- Seade pakub suurt efektiivsust ning seda saab kasutada nii 1 – kui ka 3-faasilise toitega, mis muudab seadme kasutamise äärmiselt paindlikuks.
- Masina vesijahutuse saab seadistada kahes režiimis: märglõikuse ja kuivlõikuse.
- Elgard™ on elektrooniline ülekoormuskaitse, mis kaitseb mootorit. Kaitse hoiab masinat ja pikendab selle tööiga. Elgard™-i abiga annab masin teada, kui maksimumkoormus läheneb.

Koormuse indikaator näitab kasutajale, kas lõikamisel rakendatakse õiget koormustaset, ning hoiatab kasutajat süsteemi ülekuumenemise ohu korral.

- Tõhusad vibratsioonisummutid kaitsevad käsi.
- Kerge, kompaktne ja ergonoomiline konstruktsioon muudab seadme transportimise lihtsaks.

MIS ON MIS?

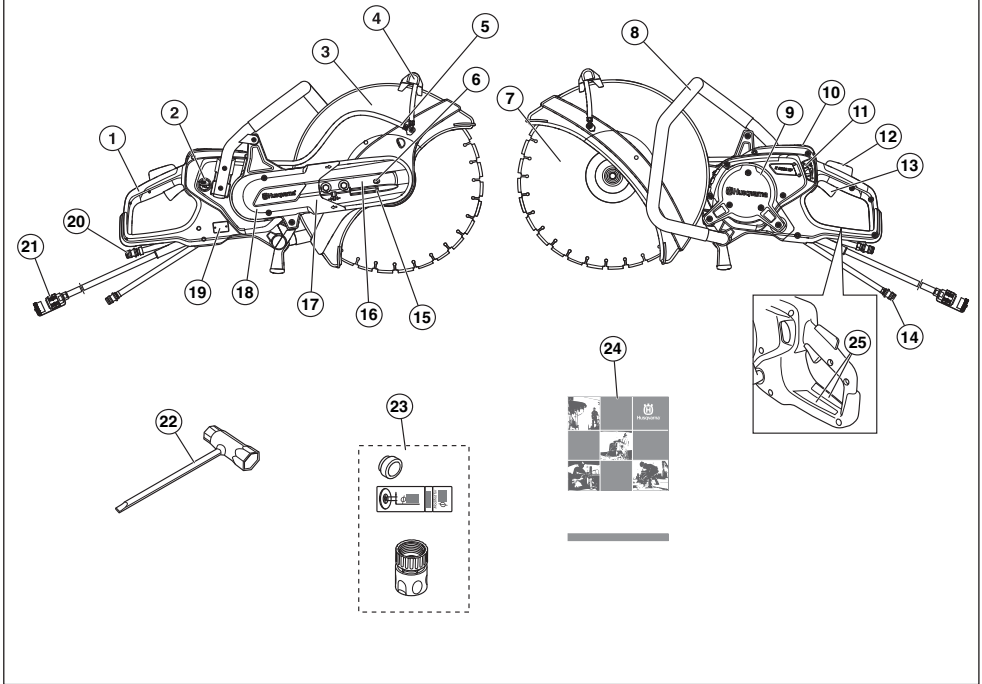

Lõikuri osad

- | | | | |
|----|-------------------------------|----|--|
| 1 | Tagumine käepide | 14 | Veeühendus, sees |
| 2 | Lüliti, vesijahutus | 15 | Rihmapingutaja |
| 3 | Lõikeketta kate | 16 | Lõikeosa |
| 4 | Kaitseks justeerimiskäepide | 17 | Lõikeõlg |
| 5 | Veekomplekt | 18 | Rihmakaitse |
| 6 | Võlli lukustamine | 19 | Tüübisilt |
| 7 | Lõikeketas | 20 | Veeühendus, väljas (tagasilaskevoolik) |
| 8 | Esikäepide | 21 | Liitmik |
| 9 | Vaateluugid. | 22 | Kombivõti |
| 10 | Ekraan | 23 | Puks, silt ja veeliitmikud |
| 11 | Vooluhulga piirajaga veekraan | 24 | Käsitsemisõpetus |
| 12 | Gaasihoovastiku sulgur | 25 | Teavitamis- ja hoiatustähised. |
| 13 | Gaasihoovastik | | |

SEADME OHUTUSVARUSTUS

Üldised näpunäited



ETTEVAATUST! Ära kunagi kasuta seadet, mille ohutusvarustus on puudulik. Vajadusel lasta seadme hooldustöökohas parandada.

Juhusliku käivitamise vältimiseks tuleb käesolevas peatükis kirjeldatud toiminguid sooritada siis, kui mootor on välja lülitatud ja toitekaabel pistmikust eemaldatud, v.a juhul, kui on märgitud teisiti.

Käesolevas käsitletakse seadme ohutusvarustust, selle toimimist, kontrollimist ning põhihooldust, mis tagab ohutu töö.

Gaasihoovastiku sulgur ja vee SISSE/ VÄLJA lülitamise ventiil

Gaasihoovastiku sulgur on mõeldud gaasihoovastiku soovimatu käivitamise vältimiseks ja vee sisse/välja lülitamise ventiili reguleerimiseks.

Vajutades luku (1) käepideme sisse (s.t käepidemest kinni võttes) avaneb vee ventiil ja vabaneb gaasihoovastiku juhtseade (2).

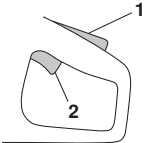

Kui käepide vabastada, lähevad nii gaasihoovastik kui gaasihoovastiku sulgur oma lähteasendisse. Selles asendis masin seiskub ja gaasihoovastik lukustub ning vee ventiil naaseb suletud asendisse.

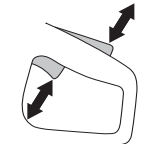

Gaasihoovastiku lukustuse kontrollimine

- Jälgige, et toitelüliti oleks lüliti lukustuse algsendis lukustatud.

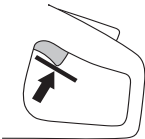

- Vajuta gaasihoovastiku sulgurit ja kontrolli, kas see läheb, kui lased ta lahti, tagasi algsendisse.



- Veenduge, et toitelüliti ja toitelüliti lukustus liiguvad takistamatult ning tagastusvedru töötab korrektselt.

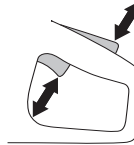

Gaasihoovastik ja pidur

Gaasihoovastikku kasutatakse käivitamiseks, pidurdamiseks ja gaasihoovastiku kasutamise reguleerimiseks.

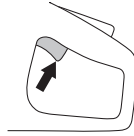

Gaasihoovastiku ja piduri kontrollimine

- Rakendage gaasihoovastik ja ajage masina pöörded üles, seejärel vabastage gaasihoovastik ja jälgige, kas mootor ja löikeketas peatuvad 10 sekundi jooksul.

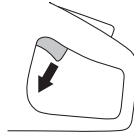

Lõikeketta kate

Kaitse on lõikeketta peal ja selle ülesandeks on kaitsta töötajat lõikamisel tekkivate osakeste eest.

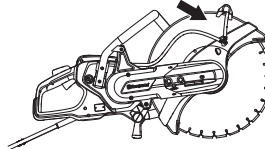

SEADME OHUTUSVARUSTUS

Lõikeketta kaitsekatte kontroll



ETTEVAATUST! Enne seadme käivitamist tuleb alati kontrollida, et kaitse oleks õigesti paigaldatud. Kontrollige, kas lõikeketas on terve ja õigesti paigaldatud. Kahjustatud lõikeketta kasutamine võib põhjustada õnnetuse. Juhised on toodud Koostamist käsitlevas alajaotuses.

- Kontrollige, kas kaitse on kahjustamata ja kas sellel pole pragusid või deformatsioone.

Vibratsioonisummutussüsteem



ETTEVAATUST! Tugevate või pikaajaliste vibratsioonide toimel võib tekkida veresoonte ja närvide vaevusi neil, kellel on vereringehäireid. Pöörduge arsti poole, kui teil ilmneb vibratsiooni tekitatud vaevuste nähte. Sellisteks nähtudeks on tundetus, jõu puudumine või tavalisest väiksem käte jõudlus, surin, torked või naha tundetus, nahapinna või nahavärvi muutumine, valu. Tavaliselt tekivad sellised nähud kätes, sõrmedes või randmetes. Külmaga võivad need nähud tugevneda.

- Seade on varustatud vibratsioonisummutussüsteemiga, mis vähendab vibratsiooni ja teeb seadme kasutamise mugavaks.
- Vibratsioonisummutussüsteem vähendab vibratsiooni, mis kandub käepidemesse seadme mootorist ja lõikesedmetest.

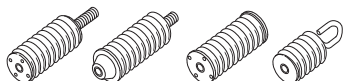

Vibratsioonisummutussüsteemi kontrollimine



ETTEVAATUST! Mootor peab olema välja lülitatud ja liitmik jõuseadme küljest lahti ühendatud.

- Veenduge, et vibratsioonisummutid ei ole pragunenud ega deformeerunud. Vahetage vigastatud osad uute vastu.
- Veenduge, et vibratsioonisummutid on mootoriosa ja käepidemetega kindlalt ühendatud.

LÕIKEKETTAD

Üldised näpunäited



ETTEVAATUST! Lõikeketas võib puruneda ja kasutajat raskelt vigastada.

Lõikeketta tootja väljastab lõikeketta kasutamise ning õige hooldamise kohta hoiatusi ja soovitusi. Need hoiatused on lõikekettaga kaasas.

Lõikeketast tuleks kontrollida enne saele paigaldamist ja pidevalt kasutamise ajal. Otsige pragusid, eraldunud segmente (teemantkettad) või ära murdunud tükke. Ärge kasutage kahjustatud lõikeketast.

Kontrollige iga uue lõikeketta töökorras olekut, lastes kettal töötada umbes ühe minuti jooksul täispöoretel.

Husqvarna lõikekettad on heaks kiidetud kasutamiseks käes hoitavate lõikuritega.

- Toodetakse kaheksa tüüpi lõikeketaid – abrasiivkettaid ja teemantlõikeketaid.

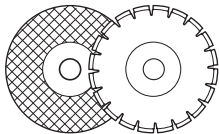

- Kõrgekvaliteediliste ketaste kasutamine on tavaliselt kõige soodsam majanduslikus mõttes. Kehvema kvaliteediga kettad lõikavad halvemini ja nende tööiga on lühem, see põhjustab lõikeühiku hinna tõusu.
- Jälgige, et lõikekettaga kasutataks õiget puksi. Vaadake juhiseid osast "Lõikeketta paigaldamine".

Sobivad lõiketerad

Lõikeketad	
Lihvimiskettad	Jaa*
Teemantlõikekettad	Jaa
Hammasketas	Ei

Lisateabe saamiseks vaadake jaotist "Tehnilised andmed".

*Ilma veeta

Erinevatele materjalide sobivad lõiketerad



ETTEVAATUST! Kasuta lõikeketast ainult nende materjalide lõikamiseks, mille jaoks see on ette nähtud.

Ärge kasutage plastmaterjali lõikamiseks teemantketast. Lõikamisel tekiv suojus võib plasti sulatada ja see võib lõikeketta külge kleepuda ning põhjustada tagasilöögi.

Metalli lõikamine tekitab sädemeid, mis võivad põhjustada tulekahju. Ärge kasutage seadet kergesti süttivate ainete või gaaside läheduses.

Järgige lõikekettaga kaasa antud juhiseid selle kohta, milleks ketast sobib kasutada. Kahtluse korral võtke ühendust lõikeketta müüjaga.

	Betoon	Metall	Plastik	Malm
Lihvimiskettad*	X	X	X	X
Teemantlõikekettad	X	X*	----	X*

* Ainult spetsiaalkettad.

Käes hoitavad suure kiirusega töötavad seadmed.



ETTEVAATUST! Ärge kasutage lõikeketast, millele on kantud väiksem pöörlemiskiirus kui ketaslõikuril. Meie lõikekettad on ette nähtud kasutamiseks suure kiirusega töötavate kaasaskantavate lõikuritega.

- Paljud lõikekettad, mis võivad sellele ketaslõikurile sobida, on mõeldud stantsionaarsetele saagidele ja nende pöörlemiskiirus on käsisae jaoks liiga väike. Selle saega ei tohi kasutada kunagi lõikeketaid, mille pöörlemiskiirus on liiga väike.
- Husqvarna lõikekettad on ette nähtud kasutamiseks suure kiirusega töötavates kaasaskantavates ketaslõikurites.
- Lõikekettal antud pöörete arv peab olema sama suur kui seadmel või sellest suurem. Ärge kasutage lõikeketast, mis vastab väiksemale pöörete arvule kui ketaslõikur.

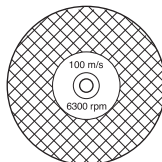

Ketta vibreerumine

- Kui kettale liiga kõvasti suruda, võib ketas minna loperguseks ja hakata vibreerima.

LÕIKEKETTAD

- Nõrgemal surveel ei teki vibratsiooni. Vastasel korral vahetage kettast.

Lihvimiskettad



ETTEVAATUST! Ärge kasutage abrasiivkettaid koos veega. Abrasiivkettaste niiskumine või märgumine vähendab nende tugevust, mille tulemusena suureneb ketta purunemise oht.

- Lõikav keha koosneb orgaanilise sideainega ühendatud lihvosakestest. "Tugevdatud" lõikekettad on ehitatud tekstiil- või kiudainega tugevdatud alusele, mis hoiab kettast katki minemast suurimatel pööretel töötamisel.
- Lihvimisketta tööomadused sõltuvad sellest, millist materjalist ja kui suurtest osakestest on ketas valmistatud ning milliste omadustega on abrasiivosakesi liitve sideaine.
- Veenduge, et kettal poleks pragusid või muid kahjustusi.

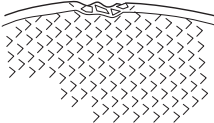

- Ketta kontrollimiseks hoidke seda ühe sõrme peal ja lööge õrnalt selle pihta kruvikeerajaga või muu taolise esemega. Löögil peab tekkima selge kõlav heli. Kui ketas ei helise, on see kahjustatud.

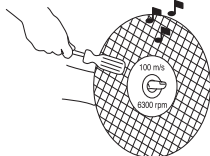

- **Ärge kasutage kahjustatud lõikekettaid. Enne igat kasutuskorda kontrollige lõikekettal võimalike täkete ja pragude olemasolu. Kui elektritööriist või lõikeketas kukub maha, kontrollige kahjustuste olemasolu või paigaldage terve lõikeketas. Pärast lõikeketta kontrollimist ja paigaldamist minge ise ja suunake kõrvalseisjad pöörleva lõikekettaga paralleelsesesse asendisse ja käivitage elektritööriist üheks minutiks maksimumkiirusel ilma koormuseta. Kahjustatud lõikeketas laguneb tavaliselt selle käigus.**

Erinevatele materjalide sobivad abrasiivsed lõikekettad

Ketta tüüp	Materjal
Betooni lõikeketas	Betoon, asfalt, kivi, müüritis, malm, alumiinium, vask, valgevask, juhtmed, kummi, plast jne.
Metalli lõikeketas	Teras, rauasulamid ja teised kõvad metallid.

Teemantlõikekettad

Üldised näpunäited



ETTEVAATUST! Ärge kasutage plastmaterjali lõikamiseks teemantkettast. Lõikamisel tekkinud soojus võib plasti sulatada ja see võib lõikeketta külge kleepuda ning põhjustada tagasilöögi.

Teemantlõiketerad muutuvad kasutamisel väga kuumaks. Väära kasutamise tagajärjel kuumeneb ketas üle, mille tulemusena võib ketas deformeeruda, põhjustades kahjustusi ja vigastusi.

Metalli lõikamine tekitab sädemeid, mis võivad põhjustada tulekahju. Ärge kasutage seadet kergestiisüttivate ainete või gaaside läheduses.

- Teemantkettad koosnevad terasest alusest, millel on tööstuslike teemantidega segmendid.
- Teemantkettaste puhul on ühe lõike hind väiksem, kettaid tuleb harvemini vahetada ja lõikesügavus on ühtlane.
- Teemantlõikeketas peab olema nii paigaldatud, et ta pöörleb noolega kettal näidatud suunas.

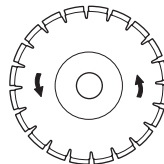

Teemantkettad mitmesuguste materjalide töötlemiseks

- Teemantlõikekettastega saab edukalt lõigata kiviseina, sarrustatud betooni ja muid komposiitmaterjale.
- Teemantkettaid valmistatakse erinevate kõvadustega.
- Metallide lõikamiseks tuleb kasutada spetsiaalkettaid. Paluge õigete jalatsite valimisel müüja abi.

Teemantketta teritamine

- Töötada tohib ainult terava teemantkettaga.
- Vale survega töötamisel ja mõningate materjalide lõikamisel võivad teemantkettad nürks minna (näiteks tugeva sarrustusega betooni korral). Nüri teemantkettaga töötamisel tekib ülekuumenemine ja see põhjustab lõikesegmentide lahtitulemist.
- Ketta teritamiseks lõigake mingit pehmet ainet, näiteks liivakivi või tellist.

Teemantkettad ja jahutus

- Lõikamise ajal toimuva hõõrdumise tagajärjel muutub teemantketas lõikesoores kuumaks. Kui teemantketas muutub liiga kuumaks, võib tagajärjeks olla lõikeketta pinge vähenemine või südamikuga pragunemine.

Teemantkettad kuivlõikuseks.

- Kuigi jahutuseks pole vett vaja, tuleb kuivlõikuseks kasutatavaid kettaid jahutada õhuvooluga. Seega on kuivlõikuse kettaid soovitatav kasutada ainult pausidega lõikamiseks. Iga paarisekundilise lõikamise järel tuleks lasta lõikekettal ilma koormuseta vabalt pöörelda, et õhuvool hajutaks lõikeketta soojust.

Teemantkettad märglõikuseks

- Märglõikuse teemantkettaid tuleb kasutada koos veega, et tagada saagimise ajal ketta südamiku ja segmentide jahutus. Märglõikuse kettaid EI TOHI kasutada kuivalt.
- Märglõikuse ketaste kuivalt kasutamine võib põhjustada ülekuumenemise, mille tagajärjeks on vähenenud jõudlus, ketta kahjustumine ja ohtliku olukorra teke.
- Vesijahutus jahutab lõikeketast ja pikendab selle tööiga, vähendades samas ka tolmu teket.

Hammasketas



ETTEVAATUST! Ärge kunagi kasutage selliseid hammasketaid nagu puidulõikekettad, ketassaekettad, karbiidkattega kettad jne. Tagasilöögioht kasvab oluliselt ning otsad võivad lahti tulla ja suurel kiirusel eemale paiskuda. Hooletus võib põhjustada raskeid või isegi surmavaid vigastusi.

Valitsuse määrus nõuab karbiidotstega lõikeketta kasutamisel teist tüüpi lõikeketta kaitset, mida ketaslõikuril ei ole – nn 360-kraadist kaitset. Ketaslõikuritega (selle seadmega) kasutatakse abrasiiv- või teemantkettaid ning neil on teistsugune ohutussüsteem, mis ei kaitse puidulõikamisketaste kasutamisega kaasnevate ohtude eest.



Transport ja hoiustamine

- Ketaslõikuri hoiustamisel ja veol peab lõikeketas olema ära võetud. Ketas võetakse alati peale tööd ketaslõikurilt maha ja hoiustatakse hoolikalt.
- Lõikekettaid hoiustatakse kuivas kohas ja hoitakse külma eest. Eriti ettevaatlikult tuleb käsitada lihvimiskettaid. Lihvimiskettad ladustatakse tasasele ja kindlale rõhtpinnale. Kui abrasiivketast hoiustatakse niiskelt, võib see kaotada tasakaalu ja seetõttu võivad tekkida kahjustused.
- Vaadake alati üle uued kettad, et neil poleks ladustamise või vedude kahjustusi.

Üldised näpunäited



ETTEVAATUST! Enne puhastamist, osade paigaldamist või hooldust tuleb toitejuhe lahti ühendada.

Husqvarna lõikeketad on heaks kiidetud kasutamiseks käes hoitavate lõikuritega.

Veovõlli ja äärikute kontroll

Lõikeketta vahetamise ajal on vaja kontrollida ka äärikute ja veovõlli seisundit.

- Kontrollige, et veovõlli keere oleks terve.
- Kontrollige, et lõikeketta ja äärikute kontaktpinnad oleksid kahjustamata, õiges mõõdus, puhtad ja liiguksid õigesti veovõllil.

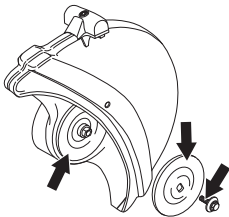

Ärge kasutage äärikuid, kui nad pole kahjustusteta, sirged, puhtad, kui nende servad pole terved. Ärge kasutage korraga erinevate mõõtudega äärikuid.

Puksi kontrollimine

Seadme kinnitamiseks lõikeketta keskvasse kasutatakse pukse.

- Kontrollige, et seadme spindli varrel olev püks vastab lõikeketta keskava suurusele. Lõikekettale on kantud keskava läbimõõdu tähis.

Lõikeketta pöörlemis-suuna kontrollimine

- Teemantlõikeketas peab olema nii paigaldatud, et ta pöörleb noolega kettal näidatud suunas.

Seadme pöörlemis-suunda näitavad lõikeõial olevad nooled.

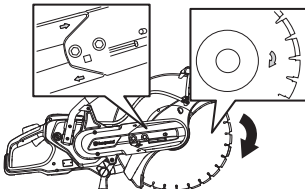

Lõikeketta paigaldamine

- Lõikeketas pannakse puksile (1) sisemise ääriku (2) ja välimise ääriku (3) vahele. Äärikut keeratakse võllil, et leida asend, milles ta sobib võllile.

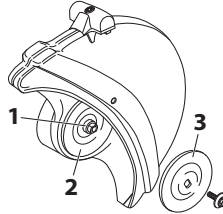

- Lukustage vars. Pistke lõikekete avasse mõni tööriist ja pöörake tera, kuni see lukustub.

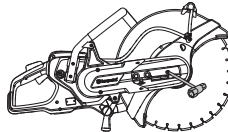

- Lõikeketta kinnituskrugi pingutatakse jõumomendiga 15–25 Nm.

Lõikeketta kate

Lõikekate kaitse paigaldatakse nii, et selle tagumine ots puudutaks lõigatavat materjali. Siis koonduvad lõikamisel tekkivad sädemed ja osakesed kaitse alla ega lenda kasutaja suunas.

Lõikeketta kaitse on hõõrdlukustuv.

- Suruge kaitsme otsad vastu tööelementi või reguleerige kaitsme reguleerimiskäepidemega. Kaitse peab olema alati paigaldatud oma kohale.

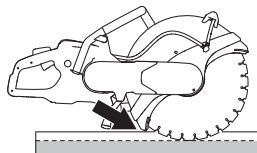

Pööratav lõikepea

Seade on varustatud pööratava lõikepeaga, mis võimaldab lõigata seina lähedalt või madalalt, arvestades üksnes lõikeketta kaitsme paksust.

Kui lõikepea on pööratud, esineb tavapärasest suurem tagasilöögi oht. Lõikeketas on seadme keskmeest kaugemal, mis tähendab, et käepide ja lõikeketas ei ole enam joondatud. Seadet on raskem ohjeldada, kui tera tagasilöögi ohupiirkonnas kinni kiilub. Lisateavet leiate tööjuhiste peatüki osast "Tagasilöökk".

See võib vähendada ka mõningaid seadme häid ergonoomilisi omadusi. Pööratud lõikepeaga tuleks lõigata üksnes siis, kui standardsel viisil lõigata ei õnnestu.

KOKKUPANEK JA REGULEERIMINE

- Keerake kaks polti lahti, seejärel keerake lõdvemaks justeerimiskruvi, et rihma pinge väheneks.

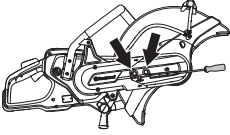

- Seejärel keerake poldid lahti ja võtke maha rihmakaitse.

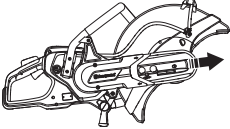

- Võtke terakaitsme küljest veevoolik ära.
- Võtke rihm rihmarattalt maha.

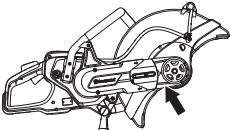

- Nüüd on löikeosa lahti ja selle võib mootoriüksuse küljest ära võtta.
- Eemaldage löikepea ja kinnitage see löikeõla teise serva.

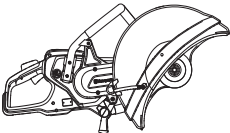

- Kinnitage rihmakaitse pööratud löikepea külge.
- Pingutage veorihma. Vaadake juhiseid peatükist „Hooldus“.
- Märklõikuse puhul tuleb seadme külge kinnitada pikem veevoolik.

Ühendage jahutusvesi

Ühendage veevoolik veevärgiga. Teavet madalaima lubatud veevoolu kohta vt peatükist Tehnilised andmed. Seadme voolikunippel on varustatud filtriga.

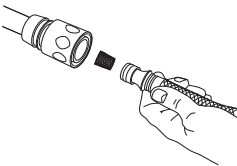

Veevarutus

Gaasihoovastiku sulguri (1) allavajutamisel avaneb vee ventiil.

Vee ventiil jääb avatuks ja gaasihoovastiku sulgur (1) allavajutatuks seni, kuni gaasihoovastikku (2) hoitakse sissevajutatuna.

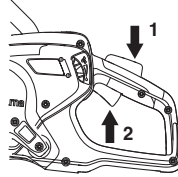

Vee annustamine

Pöidlaga saab seadme töötamise ajal veevoolu seadistada.

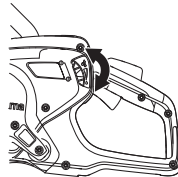

Et löikeketas kaua vastu peaks, peab löikeketast korralikult veega jahutama.

TÄHELEPANU! Vee surve ja veevool on ketta jahutamise ja tööea seisukohalt äärmiselt olulised. Ebapiisav jahutus lühendab ketta tööiga.

Kuivlõikamine

- Keerake parempoolset lülitit 180° jahutusvee ümbersuunamiseks.

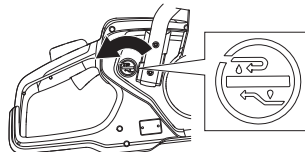

- Peatage veevool vasakpoolse nupuga. Jahutusvesi liigub nüüd läbi tagasilaskevooliku.

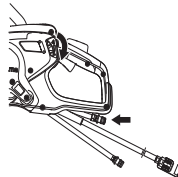

KÄITAMINE

Kaitsevahendid

Üldised näpunäited

Ära kasuta kunagi seadet olukordades, kus sa ei saa kutsuda abi õnnetuse korral.

Isiklik ohutusvarustus

Seadmega töötamisel tuleb kasutada ettenähtud isiklikku kaitsevahetust. Isiklik kaitsevahetus ei välista õnnetusi, kuid vähendab vigastuse astet. Palu seadme müüjal abi sobiva varustuse valimisel.



ETTEVAATUST! Lõikurite, lihvimismasinatate, puuride ning muude materjalide lihvimise ja vormimise seadmete kasutamisel võib tekkida tolmu või gaase, mis sisaldavad kahjulikke keemilisi aineid. Kontrollige töödeldava materjali olemust ja kandke sobivat hingamiskaitset.

Pikaajaline müra võib tekitada püsiva kuulmiskahjustuse. Sellepärast tuleb alati kanda heakskiidetud kõrvaklappe. Kui kasutate kuulmiskaitset (kõrvaklappe), ole tähelepanelik helide, hõigete ja hoiatussignaalide suhtes. Mootori seiskumisel võta kohe kõrvaklapid ära.

Kasuta alati:

- Heakskiidetud kaitsekiivrit
- Kõrvaklapid
- Heakskiidetud silmakaitseid. Visiiri kasutamisel tuleb lisaks kasutada kooskõlastatud kaitseprille. Kooskõlastatud kaitseprillide all mõeldakse selliseid prille, mis vastavad standardile ANSI Z87.1 USA-s või EN 166 Euroopa Liidu riikides. Visiir peab vastama standardile EN 1731.
- Hingamiskaitse
- Tugevad kindad, millega on kerge esemeid haarata.
- Hästiistuv vastupidav rõivastus, mis on mugav ja avar.
- Teraskaitsega mittelibisevad kaitsesaapad.

Muud kaitsevahendid



ETTEVAATUST! Seadmega töötamisel võib lennata sädemeid, mis võivad põhjustada tulekahju. Hoidke alati tulekustutusvahendit käepärast.

- Tulekustuti
- Esmaabikomplekt

Üldised ohutuseeskirjad



ETTEVAATUST! Loe läbi kõik ohutusteated ja kõik eeskirjad. Hoiatuste ja eeskirjade mitte täitmine võib lõppeda elektrilöögi, tulekahju ja/või raskete vigastustega.

Säilita kõik hoiatused tuleviku tarbeks.

Ohutusteated esinev termin "elektritööriist" viitab elektrivõrgus toimiva (juhtmega) elektritööriistale või akutoitega (juhtmata) elektritööriistale.

Tööplatsi ohutus

- **Hoia tööplats puhas ja hästi valgustatud.** Õnnetused kipuvad juhtuma laokil asjade ja halva valguse korral.
- **Ära kasuta elektritööriistu plahvatusohtlike tingimustes nagu kergestisüttivate vedelike, gaaside või tolmu juuresolekul.** Elektritööriistad tekitavad sädemeid, mis võivad süüdata tolmu või tahma.
- **Hoia lapsed ja kõrvalseisjad elektritööriista kasutamisel eemal.** Tähelepanu hajumine võib põhjustada kontrolli kadumist.
- Väldi kasutamist halbade ilmastikuolude korral. Halbadeks ilmastikuoludeks on tihe udu, tugev tuul, tugev pakane jmt. Külma ilmaga töötamine on väga väsitav ja sellega kaasneb muid ohte, nagu libe maapind.
- Veenduge, et töötamise ajal midagi alla ei kuku. Olge eriti ettevaatlik, kui teil tuleb töötada kaldpinnal.



ETTEVAATUST! Lõikuri ohutusraadius on 15 meetrit. Seadme kasutaja vastutab selle eest, et sellesse raadiusesse ei satuks kõrvalisi inimesi või loomi. Ärge ülitage lõikeseadet sisse, kui tööpiirkond pole vaba ja kui teil pole kindlat jalgealust.

KÄITAMINE

Elektriohutus

- **Välidi kokkupuudet maandatud pindadega nagu torud, radiaatorid, pliidid või külmkapid.** Elektrilöögi oht on suurem, kui su keha on maandatud.
- **Ära kasuta tööriistu vihmas või märgades tingimustes.** Elektritööriista pääsev vesi suurendab elektrilöögi ohtu.
- **Ära kahjusta juhet. Ära kunagi kasuta juhet tööriista tassimiseks, tirimiseks või kontaktist eemaldamiseks. Hoiu juhe eemal kuumusest, õlist, teravatest äärtest või liikuvatest osadest.** Kahjustatud või sassis juhtmed suurendavad elektrišoki ohtu.
- **Elektritööriistaga õues töötades, kasuta välikasutuseks sobivat pikendusjuhet.** See vähendab elektrilöögi ohtu.
- **Kui mootortööriista kasutamine niiskes keskkonnas on vältimatu, kasutage rikkevoolukaitsmega (RCD) kaitstud toidet.** RCD kasutamine vähendab elektrilöögi ohtu.
- Veenduge, et toitejuhe ja pikendusjuhe oleksid terved ja korras. Ärge kasutage seadet, kui selle toitejuhe on kahjustatud, laske seade volitatud hooldustöökohas korda teha. Alamõduline kaabel toob kaasa seadme väiksema võimsuse ja ülekuumenemise ohtu.
- Seade ühendatakse ainult maandatud toitepesasse. Veenduge, et vooluvõrgu pingeline on sama suur, kui seadme etiketil toodud pingeline.
- Jälgige, et toitejuhe jääks teie selja taha, et see töötamisel ei saaks juhuslikult kahjustatud.



ETTEVAATUST! Ärge kasutage masina pesemiseks survepesu, sest vesi võib siseneda elektrisüsteemi või mootoris ja põhjustada masinal kahjustusi või lühise.

Isiklik ohutus

- **Ole tähelepanelik, jälgi, mis sa teed ning kasuta kainet mõistust tööriistaga töötades. Ära kasuta elektritööriista, kui oled väsinud või narkootikumide, alkoholi või ravimite mõju all.** Hetkeline tähelepanu hajumine võib põhjustada raskeid vigastusi.
- **Kasuta isiklikku ohutusvarustust. Kasuta alati silmakaitseid.** Ohutusvarustuse nagu tolmumaski, libisemiskindlate ohutusjalatsite, kiivri või kuulmiskaitse õige kasutamine vähendab isiklike vigastusi.
- **Välidi tööriista tahtmatut käivitumist. Jälgi, et lüliti oleks välja lülitatud, enne kui ühendad toiteallikaga või / ja akuga, tõstad üles või tassid seadet.** Tööriista tassimine sõrm lülitil või sisselülitatud olekus seadme vooluvõrku lülitamine on ebatavaline.
- **Enne masina käivitamist eemalda reguleerimisvõtmed või –kangid.** Tööriista pöörleva osa külge jäetud võtmed ja kangid võivad põhjustada kehavigastusi.
- **Ära pinguta üle. Jälgi alati, et oleks kindel jalgealune ja tasakaal.** See tagab ettearvatamatutes olukordades parema kontrolli tööriista üle.
- **Kanna vastavaid rõivaid. Ära kanna liigselt avaraid riideid või ehteid. Jälgi, et juuksed, riided või kindad ei satuks liikuvate osade lähedusse.** Avarad riided, pikad ehted või juuksed võivad liikuvate osade külge kinni jääda.
- **Kui seadmed on varustatud tolmu väljatõmbe- ja kogumisvahenditega, jälgi, et need oleks korralikult kinnitatud ja õigesti kasutatud.** Tolmukogumine vähendab tolmuga seotud ohte.
- Hoidke end löikeketastest eemal, kui seadme mootor on sisse lülitatud.

KÄITAMINE

Elektritööriista kasutamine ja hooldamine

- **Ära forsseeri tööriistu. Kasuta töö jaoks ettenähtud tööriista.** Õige tööriist teeb töö ettenähtud kiirusel paremini ja turvalisemalt.
- **Ära kasuta tööriista, kui seda ei saa lülitist sisse/ välja lülitada.** Tööriist, mida ei saa lülitil abil juhtida, on ohtlik ning tuleb remondida.
- **Hoia mittekasutatavaid elektritööriistu lastele või seadmega või nende eeskirjadega mitte kursis olevatele inimestele kättesaamatus kohas.** Elektritööriistad on treenimata kasutaja kätes ohtlikud.
- **Hoolitse elektritööriistade eest. Jälgi, et liikuvatel osadel ei esineks eritelgusust või paindeid, et osad poleks katki või mingis muus olukorras, mis võiks seadme tööd mõjutada. Kui tööriist on viga saanud, tuleb see enne kasutamist ära parandada.** Halvasti hoitud tööriistu kasutades on juhtunud palju õnnetusi.
- **Hoia lõiketööriistad teravad ja puhtad.** Õigesti hooldatud teravate lõikeäärtega lõiketööriistad ei kiilu nii kergesti kinni ning on lihtsamini käsitsetavad.
- **Kasuta elektritööriista, tarkviikid ja sissepandavaid terasid nende eeskirjade kohaselt, võttes arvesse töötingimused ja töö iseloomu.** Tööriistade mitteotstarbeline kasutamine võib kaasa tuua ohtlike olukordi.



ETTEVAATUST! Seadme algset ehitust ei tohi muuta ilma tootja loata. Kasutage ainult originaalosi. Kooskõlastuseta muudatused ja mitteoriginaalosasid võivad põhjustada ohtlikke kahjustusi nii kasutajale endale kui juuresviibijale.

- Veenduge, et tööpiirkonnas ega lõigatavas materjalis ei kulge torusid ega elektrijuhtmeid.
- Kontrollige alati ja märgistage, kuidas gaasitorud jooksevad. Gaasitorude läheduses lõikamine on alati ohtlik. Hoolitsege, et lõikamisel ei tekiks sädemeid, mis võivad tekitada plahvatusohtlikke olukordi. Olge tööde läbiviimisel keskendunud ja fookuseeritud. Hoolimatus võib lõppeda tõsiste vigastuste või isegi surmaga.
- Kui seade töötab, peab lõikeosa kaitse alati olema oma kohal.

Hooldamine

- **Hoolda oma elektritööriista kvalifitseeritud remontija juures, kasutades ainult identseid asenduosi.** See tagab elektritööriista ohutuse.

Toimige alati arukalt

Kõiki olukordi, mis võivad seadme käitamisel ette tulla, ei ole võimalik kirjeldada. Olge alati ettevaatlik ja lähtuge tervest mõistusest. Kui satute ebatavalisena tunduvasse olukorda, lõpetage töö ning otsige asjatundlikku abi. Pöörduge edasimüüja, hoolduskeskuse või kogunud kasutaja poole. Ärge üritage teha midagi, milles te ei ole kindel!

Põhiline lõikamistehnika



ETTEVAATUST! Ära kalluta ketaslõikurit, sest ketas võib kinni jääda või puruneda ja põhjustada raske õnnetuse.

Jälgige, et te juhtumisi ei lõikaks ketta küljega, see kahjustab ketast kindlasti. Ketas võib murruda ja põhjustada raske õnnetuse. Kasutage ainult lõikavat osa.

Plastiku lõikamine teemantlõikekettaga võib põhjustada tagasilööki, kui plastmass sulab lõikamisel tekkiva soojuse toimel. Ärge kunagi lõigake plastmaterjale teemantkettaga!

Metalli lõikamine tekitab sädemeid, mis võivad põhjustada tulekahju. Ärge kasutage seadet kergestisüttivate ainete või gaaside läheduses.

- Seade on konstrueeritud ja ette nähtud lõikamiseks abrasiiv- või teemantketastega, mis on mõeldud suurekiiruseliste käsiseadmetega kasutamiseks. Seadmega ei tohi kasutada ühtki teist liiki tera ning seadmega ei tohi teha ühtki teistsugust lõikust.
- Kontrollige, et lõikeketas on terve ja õigesti paigaldatud. Vaadake juhiseid peatükkides "Lõikekettad" ning "Kokkupanek ja reguleerimine".
- Kontrollige, et antud rakenduse jaoks kasutatakse õiget lõikeketast. Vaadake juhiseid peatükkidest „Lõikekettad“.
- Ärge kunagi lõigake asbestmaterjale!
- Hoidke saagi kahe käega; hoidke sõrmedega tugevalt käepidemetest kinni. Hoidke parema käega tagumisest käepidemest ja vasaku käega eesmisest käepidemest. Nii peavad hoidma kõik seadme kasutajad, sõltumata sellest, kas olete vasaku- või paremakäeline. Ärge kasutage ketaslõikurit ühe käega hoides.

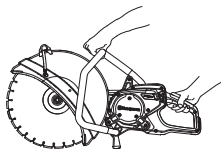

- Seiske lõikekettaga paralleelselt. Vältige seismist otseselt taga. Tagasilöögi korral viskub saag selles suunas tagasi.



- Hoiduge töötava mootori korral lõikekettast eemale.
- Mitte kunagi ärge jätke töötava mootoriga seadet järelevalveta.

KÄITAMINE

- Ärge liigutage seadet, kui lõikeosa pöörleb.
- Ärge kunagi asetage elektritööriista maha enne, kui tarvik on täielikult seiskunud.
- Lõikeosa kaitse paigaldatakse nii, et selle tagumine ots puudutaks lõigatavat materjali. Siis koonduvad lõikamisel tekkivad sädemed ja osakesed kaitse alla ega lenda kasutaja suunas. Kui seade töötab, peab lõikeosa olema kaitsega kaetud.

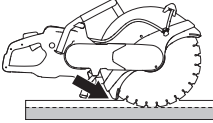

- Ärge kunagi kasutage **lõikamiseks** ketta tagasilöögisektorit. Vaadake juhiseid peatükist „Tagasilöök“.
- Olge kindlal pinnal ja hoidke ennast tasakaalus.
- Ärge kunagi lõigake õlgadest kõrgemal.
- Mitte kunagi ei tohi saagida redelit. Kui lõikekoht jääb õlgadest kõrgemale, kasutage platvormi või tellinguid.

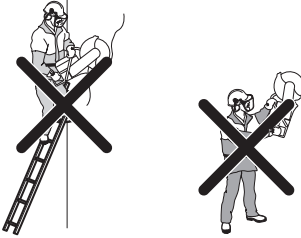

- Ärge küünitage liiga kaugele
- Hoidke lõigatavat eset parajal kaugusel.
- Jälgi alati, et sul oleks kindel ja püsiv jalgealune.
- Kontrollige, et käivitamisel lõikeketas millegi vastu ei puutuks.
- Alustage lõikamist ettevaatlikult, kui lõikeketta pöörlemiskiirus on suur (täisgaas). Hoidke seade täispööratel, kuni lõige on tehtud.
- Laske seadmel töötada ilma lõikeketast surumata või sundimata.
- Liigutage seadet otse edasi, et lõikeketas liiguks materjalisse otse. Ketta paindumine lõikamisel on väga ohtlik ja võib ketta lõhkuda.



- Liigutage lõikeketast aeglaselt edasi ja tagasi, et lõikamisel oleks kettal võimalikult väike kokkupuutepind lõigatava materjaliga. See hoiab lõikeketta temperatuuri all ega lase kettast üle kuumeneda, mistõttu ketas lõikab tõhusamalt.

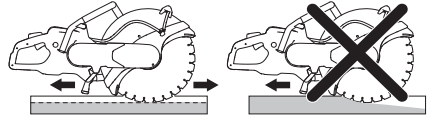

KÄITAMINE

Sujuv käivitus ja ülekoormuskaitse

Seade on varustatud elektrooniliselt juhitava sujuva käivitusega ja ülekoormuskaitsega.

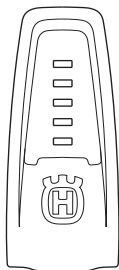

Tähis masinal	Põhjus	Võimalik lahendus
Üks roheline tuli	Näitab, et tööriist on ühendatud jõuseadmega ja on kasutusvalmis.	
	Väljundvõimsus on kasutamisel alla 70% maksimaalsest võimalikust väljundist.	
Kaks rohelist tuld	Väljundvõimsus on kasutamisel vahemikus 70% kuni 90% maksimaalsest võimalikust väljundist.	
Kolm rohelist tuld	Optimaalne löikamiskiirus.	
	Väljundvõimsus on üle 90% maksimaalsest võimalikust väljundist.	
Kolm rohelist tuld ja üks kollane tuli	Tööriistale rakendub koormus ja väljundvõimsus langeb.	Vähendage koormust optimaalse löikamiskiiruse hoidmiseks.
Kolm rohelist tuld, üks kollane tuli ja üks punane tuli	Süsteem on üle kuumenemas.	Vähendage koormust või suurendage mootori ja jõuseadme jahutust.
Kõik tuled põlevad või vilguvad	Süsteem on üle kuumenenud ja võib iga hetk seiskuda.*	Vähendage koormust või suurendage mootori ja jõuseadme jahutust.
	Võimsuse vähendamine	Mootori jahutust võib tõhustada jahutusvee koguse suurendamisega või külmema vee kasutamisega.
	Automaatne vähendamine maksimaalse väljundi korral. Võimsuse vähendamise puütakse vältida ülekuumenemist ja süsteemi automaatset väljalülitumist.	Jõuseadme jahutust võib tõhustada õhufiltri vahetamisega või jõuseadme paigutamisega madalama temperatuuriga kohta.

* Kui süsteem on ülekuumenemise tõttu välja lülitunud, vilguvad tuled seni, kuni süsteem on maha jahtunud ja taaskäivitamiseks valmis.

Elektronika katkestab löikeketta kinnikiilumisel toitevoolu viivitamatult.

KÄITAMINE

Tolmu eemaldamine

Seadmele on paigaldatud DEX (tolmueemaldi), madallopitusega veesüsteem, mis pakub maksimaalset tolmueemaldust.

Parimaks tolmueemalduse tagamiseks kasutage võimalusel märglõikuse kettaid koos DEX-iga. Vaadake juhiseid peatükkidest „Lõikekettad“.

Lõiketolmu sidumiseks reguleerige veevoolu kraani abil. Vajamineva vee kogus sõltub antud töö tüübist.

Kui voolikud veeallika küljest lahti tulevad, siis näitab see, et seade on ühendatud liiga tugeva veesurvega allika külge. Vaadake peatükist "Tehnilised näitajad" soovituslikku veesurvet.

Tagasiviskumine



ETTEVAATUST! Tagasilöögid on ootamatud ja väga jõulised. Ketaslõikuri võib ringja liikumisega üles ja kasutaja poole tagasi viskuda, põhjustades tõsiseid või isegi surmavaid vigastusi. Enne seadme kasutamist on oluline teada, mis tagasilööki põhjustab ning kuidas seda vältida.

Tagasilöök on äkiline liikumine ülespoole, mis võib juhtuda, kui ketas on tagasilöögisektoris kinni jäänud või pitsitatud. Tagasilöögid on tavaliselt väikesed ning mitte kuigi ohtlikud. Sellegipoolest võib tagasilöök olla ka väga jõuline ning suunata ketaslõikuri ringja liikumisega üles ja tagasi kasutaja suunas, põhjustades tõsiseid või isegi surmavaid vigastusi.

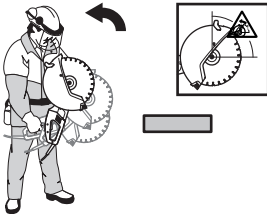

Reaktiivjõud

Lõikamisel on alati olemas reaktiivjõud. See jõud tõmbab seadet ketta pöörlemise vastassuunas. Enamasti on see jõud tähtsusetu.

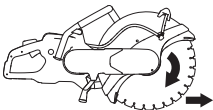

Kui lõiketera jääb kinni, on reaktiivjõud tugev ning te võite ketaslõikuri üle kontrolli kaotada.

Tagasilöögisektor

Ärge kunagi kasutage **lõikamiseks** ketta tagasilöögisektorit. Kui lõikeketas jääb tagasilöögisektoris kinni, suunab reaktiivjõud ketaslõikuri ringja liigutusega üles ja tagasi kasutaja suunas, põhjustades tõsiseid või isegi surmavaid vigastusi.

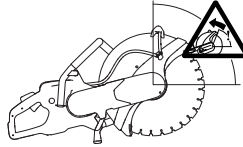

Tõusev tagasilöök

Kui lõikamisel kasutatakse tagasilöögisektorit, paneb reaktiivjõud ketta lõiget mööda ülespoole liikuma. Ärge kasutage tagasilöögisektorit. Tõusva tagasilöögi vältimiseks kasutage ketta alumist neljandikku.

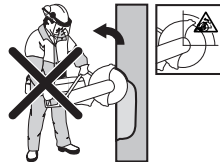

Tagasilöök kinnijäämisel

Ketas võib kinni jääda, kui lõige sulgub. Kui lõiketera jääb kinni, on reaktiivjõud tugev ning te võite ketaslõikuri üle kontrolli kaotada.



Kui lõikeketas jääb tagasilöögisektoris kinni, suunab reaktiivjõud ketaslõikuri ringja liigutusega üles ja tagasi kasutaja suunas, põhjustades tõsiseid või isegi surmavaid vigastusi. Olge tähelepanelik ning jälgige lõigatava detaili võimalikku nihkumist. Kui lõigatav detail on halvasti toestatud ja liigub lõikamise ajal, võib see ketta lõikesoonde kinni suruda ja põhjustada tagasilöögi.

KÄITAMINE

Torude lõikamine

Eriti ettevaatlikult tuleb tegutseda torude lõikamisel. Kui toru ei ole korralikult toetatud ning lõiget ei hoita avatuna kogu lõikamise jooksul, võib ketta tagasilöögisektor kinni jääda ning põhjustada tugeva tagasilöögi. Olge eriti tähelepanelik, kui lõikate muhvotsaga toru või lõikate toru torukraavis, sest halva toetuse korral võib toru rippuma jääda ja lõikeketta kinni suruda.

Enne lõikamise alustamist tuleb toru tugevalt kinnitada, et see lõikamise ajal ei nihkuks ega veereks.

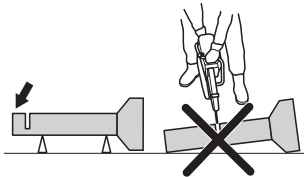

Kui torul lastakse rippu jääda ja lõikesoon kinni suruda, kiilub lõikeketas tagasilöögisektoris kinni ja võib põhjustada tugeva tagasilöögi.

Kui toru on korralikult toetatud, liigub toru ots allapoole, avades lõikesoone ja võimaldades sujuvat lõikamist.

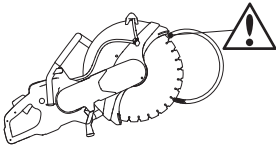

Toru lõikamise õige järjekord

- 1 Esmalt tehke lõige sektsiooni I.
- 2 Seejärel liikuge sektsioon II juurde ja tehke lõige sektsioonist I kuni toru alumise küljeni.
- 3 Seejärel liikuge sektsioon III juurde ja tehke viimane lõige, alustades ülevalt.

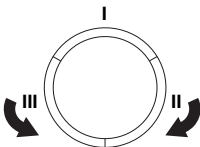

Tagasilöögi vältimine

Tagasilööki on lihtne vältida.

Töödeldav detail tuleb alati toetada nii, et lõige jääb lõikamisel avatuks. Kui lõige on avatud, siis tagasilööki ei teki. Kui lõige sulgub ning ketas kinni jääb, on tagasilöögihoht alati olemas.

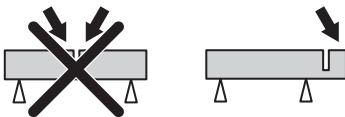

Olemasolevasse soonde ketta suunamisel olge eriti ettevaatlik.

Olge tähelepanelik ja jälgige, ega lõigatav ese ei nihku või ei juhtu midagi muud, mis võiks lõikesoone ketta kinni kiiluda.

Transport ja hoiustamine

- Vedamiseks kinnitage seadme osad alati kindlalt, et vältida vedamise käigus võimalikke kahjustusi ja õnnetusi.
- Lõiketerade vedamise ning hoidmise kohta vt peatükki „Lõikekettad“.
- Hoidke seadet suletud ruumis, lastele ning kõrvalistele isikutele kättesaamatus kohas.

KÄIVITAMINE JA SEISKAMINE

Enne käivitamist



ETTEVAATUST! Enne käivitamist tuleb meeles pidada järgmist:

Masina jõuseade tuleb ühendada maandatud pistikupesasse.

Veenduge, et vooluvõrgu pinge on sama suur, kui seadme etiketil toodud pinge.

Jälgige, et te seisaksite kindlal alusel ja et löikeketas ei puutuks millegi vastu.

Vaata, et tööpiirkonnas poleks võõraid isikuid.

- Ühendage masin jõuseadmega.
- Ühendage jõuseade maandatud pistikupesasse.
- Lülitage sisse jõuseadme lüliti.

Maanduse-vinga kaitselüliti



ETTEVAATUST! Ärge kasutage masinat kunagi ilma kaasasoleva rikkevoolukaitsmeta. Hooleetus võib põhjustada raskeid või isegi surmavaid vigastusi.

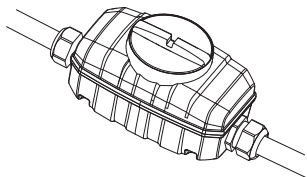

- Veenduge, et maanduse tõrke kaitselüliti on sisselülitatud.

Kontrollige maanduse vea vooluringi kaitselüliti. Vaadake suuniseid jõuseadme kasutusjuhendist.

Veeliitmik

TÄHELEPANU! Ärge kasutage masinat kunagi ilma jahutusveeta, sest masin võib üle kuumeneda.

- Ühendage veevoolik veevärgiga.

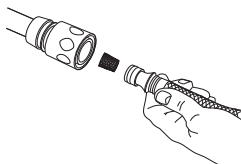

- Gaasihoovastiku sulguri (1) allavajutamisel avaneb vee ventiil.



Käivitamine

- Hoidke tagakäepidemest parema käega kinni.

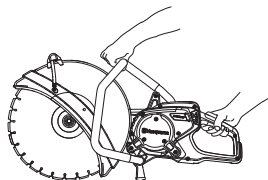

- Vajutage gaasihoovastiku sulgur alla ja hoidke gaasihoovastikku sees.
- Laske seadmel ilma koormuseta ja turvaliselt töötada vähemalt 30 sekundit.

Seiskamine



ETTEVAATUST! Lõikeketas jätkab pöörlemist kuni 10 sekundit pärast mootori seiskumist.

- Mootori seiskamiseks vabastage gaasihoovastik.

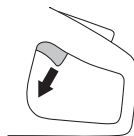

- Mootori saab seista ka hädaseiskamisnupu vajutades või keerates jõuseadme lüliti asendisse VÄLJAS (O).

Lülitage tööriist välja.

- Laske lõikekettal täielikult seiskuda.
- Keerake jõujaama lüliti asendisse VÄLJAS (O).
- Lülitage tööriist välja.

HOOLDUS

Üldised näpunäited



ETTEVAATUST! Seadme kasutaja võib teha ainult selliseid hooldamis- ja korrastustöid, mida on kirjeldatud käesolevas kasutusjuhendis. Keerukamate tööde tegemiseks tuleb pöörduda volitatud töökoja poole.

Seadme kontrollimise ajal peab seade olema välja lülitatud ja toitejuhe vooluvõrgust lahti ühendatud.

Kanna isiklikku ohutusvarustust. Juhised on toodud alajaotuses Isiklik ohutusvarustus.

Kui seadet ei hooldata õigesti ja korrapäraselt ja seadet ei paranda asjatundja, võib seadme tööiga lüheneda ja tekkida oht õnnetuste tekkeks. Lisateabe saamiseks võta ühendust lähima hooldustöökojaga.

Laske Husqvarna edasimüüjal regulaarselt oma saagi kontrollida ning teha hädavajalikke seadistusi ja remonti.

Hoolduskeem

Hoolduskeemil on näha, millised seadme osad hooldust vajavad ning milliste vaheaegade tagant hooldustöid tuleb teha. Vaheajad on arvatud eeldusel, et seadet kasutatakse iga päev, ning need võivad vastavalt kasutusagedusele erineda.

	Igapäevane hooldus	Iganädalane hooldus/40 tunni tagant	Igakuine hooldus
Puhastamine	Välispidine puhastus		
Seadme töö kontrollimine	Üldkontroll	Vibratsioonisummutussüsteem*	Veoratas
	Veesüsteem	Veorihm	
	Gaasihoovastik*		
	Gaasihoovastiku sulgur*		
	Lõikekettakate*		
Lõikeketas**			

*Vaadake juhiseid peatükist „Seadme ohutusvarustus“.

** vaadake juhiseid peatükkidest „Lõikekettad“ ja „Kokkupanek ja reguleerimine“.

Puhastamine

Välispidine puhastus

- Puhastage seadet iga päev, loputades seda pärast töö lõpetamist puhta veega.



ETTEVAATUST! Ärge kasutage masina puhastamiseks survespreid.

Seadme töö kontrollimine

Üldkontroll



ETTEVAATUST! Ärge kunagi kasutage kahjustatud kaableid. See võib põhjustada tõsiseid, kas surmaga lõppevaid õnnetusi.

- Veenduge, et toitejuhe ja pikendusjuhe oleksid terved ja korras. Ärge kasutage seadet, kui selle toitejuhe on kahjustatud, laske seade volitatud hooldustöökohas korda teha.
- Kontrolli, et kruvid ja mutrid oleksid korralikult kinnitatud.

Veorihm

Kontrollige veorihma pingsust

- Veorihma õige pinge saavutamiseks tuleb nelikantmutter paigutada rihmakattel oleva märgise vastu.

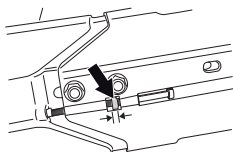

Veorihma pingutamine

- Uus veorihm tuleks umbes ühetunnise kasutamise järel üle pingutada.
- Veorihm on kaetud ning kaitstud tolmu ja mustuse eest.
- Kui veorihma on vaja pingutada, tuleb keerata lõikeõlga kinni hoidvad poldid lahti.

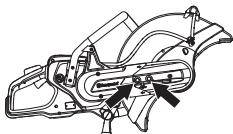

- Siis keeratakse justeerimiskruvi, nii et nelikantmutter jääb kattel oleva tähise keskohta. Siis on veorihmal automaatselt õige pingsus.

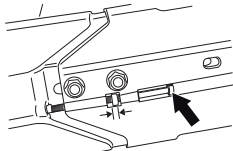

Veorihma vahetus

- Keerake kaks polti lahti, seejärel keerake lõdvemaks justeerimiskruvi, et rihma pinge väheneks.

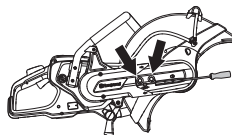

- Seejärel keerake poldid lahti ja võtke maha rihmakaitse.

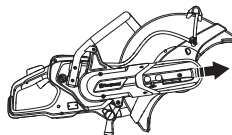

- Võtke rihm rihmarattalt maha.

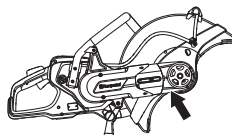

- Nüüd on lõikeosa lahti ja selle võib mootoriüksuse küljest ära võtta. Seejärel võtke ära tagumine rihmakate, keerates enne lahti kaks kruvi, mis katet kinni hoiavad.

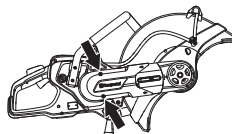

- Vahetage veorihm.
- Paigaldamine toimub vastupidises järjekorras eelkirjeldatule.

Veoratas

- Kontrollige veoratta kulumisastet.

TEHNILISED ANDMED

Tehnilised andmed

Tehnilised andmed	K6500
Mootor	
Elektrimootor	HF kõrgsageduslik
Väljuva võlli suurim pöörlemiskiirus, p/m	4200
Kolmefaasiline töö, mootori väljund – max kW	5,5
Ühefaasiline töö, mootori väljund – max kW	3
Kaal	
Masin koos kaablikomplektiga, ilma lõikekettata, kg	10.0
Vesijahutus	
Lõiketera jahutamine veega	Jaa
Soovitatav veesurve, baarides	0,5–8
Min soovitatav veevool, l/min	0,5 veetemperatuuril 15 °C
Nipli ühendamine	Tüüp "Gardena"
Müraemissioon (vt. märkust 1)	
Müra võimsustase, dBA	110
Müra võimsustase, garanteeritud dBA	111
Müratase (vt. märkust 2)	
Mürarõhutase kasutaja kõrva juures, dB (A)	99
Ekvivalentsed vibratsioonitasemed, a_{hveq} (vt 3. märkust).	
Esikäepide, m/s^2	3,0
Tagumine käepide, m/s^2	3,0

1. märkus: Müraemissioon ümbritsevasse keskkonda, mõõdetud helivõimsuse tasemenähtena (L_{WA}) vastavalt standardile EN 60745-1.

2. märkus: Helirõhutase standardi EN 60745-1 järgi. Helirõhutase kohta toodud andmete statistiline dispersioon (standardhälve) on 1,0 dB (A).

3. märkus: EN ISO 19432 järgi arvutatakse ekvivalentne vibratsioonitase vibratsioonitasemete kaalutud dünaamilise energia summana eri töötingimustel. Vibratsioonitase kohta toodud andmete tüüpiline statistiline dispersioon (standardhälve) on 1,5 m/s^2 .

Lõikeosa

Lõikeketas, mm	400
Suurim joonkiirus, m/s	100
Lõiketera maks. kiirus, p/min.	4200
Suurim lõikesügavus, mm	145

TEHNILISED ANDMED

EÜ kinnitus vastavusest

(Kehtib vaid Euroopas)

Husqvarna AB, SE-561 82 Huskvarna, Rootsi, tel: +46-36-146500, kinnitab käesolevaga, et **Husqvarna K6500** aasta 2016 seerianumbritest alates (aastaarv on selgelt tähistatud tüübisildil koos sellele järgneva seerianumbriga) vastab nõuetele NÕUKOGU DIREKTIIVIS

- **2006/42/EÜ** (17. mai 2006. a) „mehhanismide kohta”.
- elektromagnetilise ühilduvuse direktiiv 26. veebruar 2014, **2014/30/EL**.
- 26. veebruari 2014. aasta direktiiv teatavates pingevahemikes kasutatavate elektriseadmete kohta” **2014/35/EL**.
- 8. juuni 2011, „teatavate ohtlike ainete kasutamise piiramise kohta” **2011/65/EL**.

Järgitud on alljärgnevaid standardeid: EN ISO 12100:2010, EN 55014-1:2006, EN 55014-2/A1:2001, EN 61000-3-2:2006, EN 61000-3-3:2008, EN 60745-1:2009, EN 60745-2-22:2011.

Göteborg, 30. märts 2016

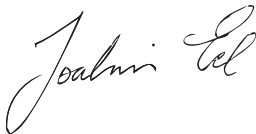

Joakim Ed

globaalse teaduse ja arenduse direktor

Construction Equipment Husqvarna AB

(Husqvarna AB volitatud esindaja ja tehnilise dokumentatsiooni eest vastutaja.)

JUHTMEDIAGRAMM

Juhtmediagramm

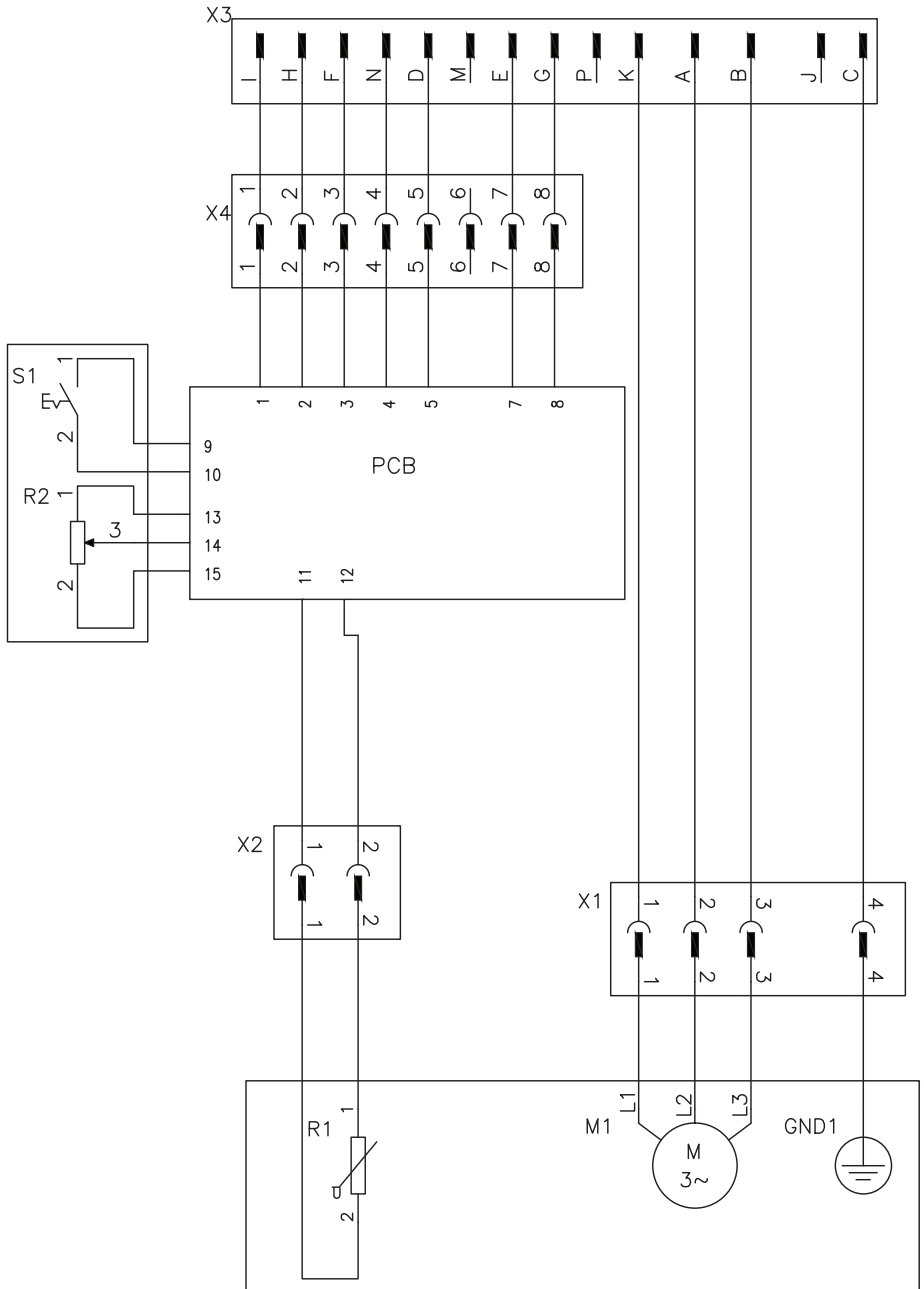

SIMBOLU NOZĪME

Simboli uz mašīnas:

BRĪDINĀJUMS! Nepareizi vai pavisā lietota mašīna var būt bīstams darbarīks, kas var lietotājam vai citiem izraisīt nopietnas traumas vai nāves gadījumus.

Lūdzu izlasiet šo lietošanas pamācību uzmanīgi un pārliecinaties, ka pirms mašīnas lietošanas esat visu sapratīs.

Lietojiet individuālo drošības aprīkojumu. Skatīt norādījumus zem rubrikas Individuālais drošības aprīkojums.

Uzraugiet, lai griezējdiski nebūtu ieleplisājuši un lai tiem nebūtu citu bojājumu.

Nelietojiet ripzādņu asmeņus.

BRĪDINĀJUMS! Griešanās procesā rodas putekļi, kurus nedrīkst ieelpot, lai nesaslimtu. Lietojiet apstiprinātu aizsargmasku. Nodrošiniet labu ventilāciju.

BRĪDINĀJUMS! Dzirksteles no griešanas diska var izraisīt degošu materiālu aizdegšanos, piemēram, benzīna, koku, sausas zāles uc.

BRĪDINĀJUMS! Pretsieni var būt pēkšņi, ātri un spēcīgi, un tie var izraisīt dzīvībai bīstamus ievainojumus. Pirms ierīces izmantošanas izlasiet un saprotiet visas instrukcijas rokasgrāmatā.



Šis ražojums atbilst spēkā esošajām CE direktīvām.



Vides marķējums. Uz izstrādājuma vai tā iesaiņojuma esošie simboli norāda, ka ar šo izstrādājumu nevar rīkoties kā ar mājturības atkritumiem. Tas ir jānodod atbilstošā pārstrādes punktā elektroniskā aprīkojuma pārstrādei.

Nodrošinot pareizu šā izstrādājuma apstrādi, Jūs varat palīdzēt neitralizēt potenciālo negatīvo ietekmi uz dabu un cilvēkiem, ko pretējā gadījumā var izraisīt nepareiza atkritumu apsaimniekošana.

Lai iegūtu plašāku informāciju par šī izstrādājuma pārstrādi, sazinieties ar savas pilsētas pašvaldību, mājturības atkritumu dienestu vai veikalu, kur iegādājāties šo izstrādājumu.

Pārējie uz mašīnas norādītie simboli/norādes atbilst noteiktu valstu sertifikācijas prasībām.

Brīdinājuma līmeņu skaidrojums

Brīdinājums iedala trijos līmeņos.

BRĪDINĀJUMS!



BRĪDINĀJUMS! Lieto tad, ja, neievērojot rokasgrāmatas instrukcijas, operatoram draud nopietna savainojuma vai nāves risks vai iespējams kaitējums apkārtējai videi.

UZMANĪBU!



UZMANĪBU! Lieto tad, ja, neievērojot rokasgrāmatas instrukcijas, operatoram draud savainojuma risks vai iespējams kaitējums apkārtējai videi.

IEVĒROT!

IEVĒROT! Lieto tad, ja, neievērojot rokasgrāmatas instrukcijas, rodas bojājuma risks materiāliem vai iekārtām.

SATURS

Saturs

SIMBOLU NOZĪME

Simboli uz mašīnas:	26
Brīdinājuma līmeņu skaidrojums	26

SATURS

Saturs	27
--------------	----

PREZENTĀCIJA

Godājamais klient!	28
Uzbūve un funkcijas	28
K6500	28

KAS IR KAS?

Kas ir kas betona griešanas mašīnai?	29
--	----

MEHĀNISMA DROŠĪBAS IEKĀRTAS

Vispārēji	30
-----------------	----

GRIEŠANAS ASMEŅI

Vispārēji	32
Abrazīvie diski	33
Dimanta asmeņi	33
Zobainie asmeņi	34
Transports un uzglabāšana	34

MONTĀŽA UN UZSTĀDĪŠANA

Vispārēji	35
Dzenošās ass un atloku pārbaude	35
Bukšu pārbaude	35
Asmens griešanās virziena pārbaude	35
Griešanas diska montāža	35
Griešanas diska aizsargs	35
Reversivā griezējgalviņa	35
Savienojiet ar ūdens dzesētāju.	36
Ūdens apgāde	36
Ūdens dozēšana	36
Sausā griešana	36

IEDARBINĀŠANA

Aizsargapriekojums	37
Vispārēji drošības norādījumi	37
Pamata darba tehnika	39
Transports un uzglabāšana	43

IEDARBINĀŠANA UN APSTĀDINĀŠANA

Pirms iedarbināšanas	44
Iedarbināšana	44
Apstādināšana	44

APKOPE

Vispārēji	45
Apkopes grafiks	45
Tīrīšana	46
Funkcionālā pārbaude	46

TEHNISKIE DATI

Griešanas aprīkojums	47
Garantija par atbilstību EK standartiem	48

ELEKTROSHĒMA

Elektroshēma	49
--------------------	----

Godājamais klient!

Paldies, ka izvēlējāties firmas Husqvarna produktu!

Mēs ceram, ka Jūs būsiet apmierināts ar iegādāto mašīnu un tā Jums izcili kalpos daudzus gadus. Jebkura mūsu izstrādājuma pirkums sniedz jums piekļūvi profesionālai palīdzībai remontdarbos un apkalpē. Ja mazumtirgotājs, no kā iegādājāties savu iekārtu, nav mūsu pilnvarotais tirdzniecības pārstāvis, vaicājiet viņam tuvākās apkopes darbnīcas adresi.

Šī lietošanas pamācība ir svarīgs dokuments. Raugiet, lai tā jums vienmēr būtu pa rokai jūsu darba vietā. Ievērojot tās saturu (lietošana, serviss, apkope utt.), Jūs būtiski pagarināsiet mašīnas mūžu un tās otrreizējo vērtību. Ja jūs pārdošiet to, nododiet lietošanas pamācību jaunajam īpašniekam.

Vairāk nekā 300 inovācijas gadu

Husqvarna AB ir Zviedrijas uzņēmums, kura pamatā ir tradīcijas, kas tika aizsāktas 1689.gadā, kad Zviedrijas karalis Kārlis XI lika uzbūvēt rūpnieciskos ražošanas. Tajā laikā tika ielikti inženierprasmju pamati, kam sekoja pasaules vadošo produktu attīstīšana tādās jomās, kā medību ieroču, velosipēdu, motociklu, sadzīves tehnikas, šujmašīnu un āra apstākļiem paredzētu izstrādājumu ražošana.

Husqvarna ir pasaules līderis āra apstākļos paredzētiem jaudas ražojumiem, kas domāti mežsaimniecībai, parku uzturēšanai, zāliena un dārza kopšanai, kā arī griezējmašīnām un dimanta instrumentiem, ko izmanto būvniecības un akmeņu apstrādes nozarēs.

Īpašnieka atbildība

Īpašnieks/darba devējs uzņemas atbildību par to, lai operators būtu pietiekami ziņošs par drošu mehānisma lietošanu. Vadītājiem un operatoriem ir pienākums izlasīt un izprast Operatora rokasgrāmatu. Tiem ir jābūt informētiem par:

- Mehānisma drošības instrukcijām.
- Mašīnas lietošanu un izmantošanas ierobežojumiem.
- Kā lietot un apkalpot mehānismu.

Valsts tiesību akti var regulēt šīs mašīnas lietošanu. Pirms sākat lietot mašīnu, noskaidrojiet, kādi tiesību akti tiek piemēroti tajā vietā, kur jūs strādājat.

Ražotāja nodrošība

Pēc šīs rokasgrāmatas publicēšanas Husqvarna var izdot papildinformāciju par šīs mašīnas drošu lietošanu. Lietotāja pienākums ir ievērot visdrošākās lietošanas metodes.

Husqvarna AB pastāvīgi strādā, lai pilveidotu savus izstrādājumus un tāpēc saglabā tiesības izdarīt izmaiņas, piem., izstrādājumu formā un izskatā bez iepriekšēja paziņojuma.

Uzbūve un funkcijas

Šis produkts ir viens no plašā augstfrekvences elektroinstrumentu klāsta produktiem, kas paredzēti griešanai, urbšanai un sienu griešanai. Šādi produkti ir paredzēti tādu cietu materiālu kā betona vai tērauda griešanai, un tos nedrīkst lietot šajā rokasgrāmatā neaprustiem mērķiem.

Husqvarna produkti atšķiras no pārējiem ražojumiem ar savu veikspēju augstā līmenī, drošumu, inovatīvu tehnoloģiju, moderniem tehniskiem risinājumiem un apkārtējās vides saudzēšanu. Lai šo mašīnu lietotu drošā veidā, lietotājam ir rūpīgi jāizlasa šī rokasgrāmatā. Lai uzzinātu vairāk, jautājiet izplatītājam vai Husqvarna darbiniekiem.

Zemāk ir aprakstītas dažas no jūsu produkta unikālajām īpašībām.

K6500

- Ierīcei ir lieljaudas izeja un tai var izmantot gan vienfāzes, gan arī trīsfāžu ieeju, kas ļauj ar to elastīgi rīkoties.
- Ūdens dzesēšanas sistēmai iekārtā var iestatīt divus režīmus — mitrai griešanai un sausai griešanai.
- Elgard™ ir elektroniskā dzinēja aizsardzība, kas ļauj pasargāt dzinēju no pārslodzes. Šī aizsardzība pasargā instrumentu un pagarina tā kalpošanas laiku. Ar Elgard™ mašīna norādis, kad tā sasniegusi maksimālo slodzi. Noslodzes indikators norāda lietotājam, ka griešanas procesam tiek izmantots pareizais noslodzes līmenis, kā arī brīdina, ja sistēma var pārkarst.
- Efektīvi vibrācijas slāpētāji aizsargā rokas un plaukstas.
- Konstrūcija ir viegla, kompakta un ergonomiska, kas ļauj ierīci viegli transportēt.

KAS IR KAS?

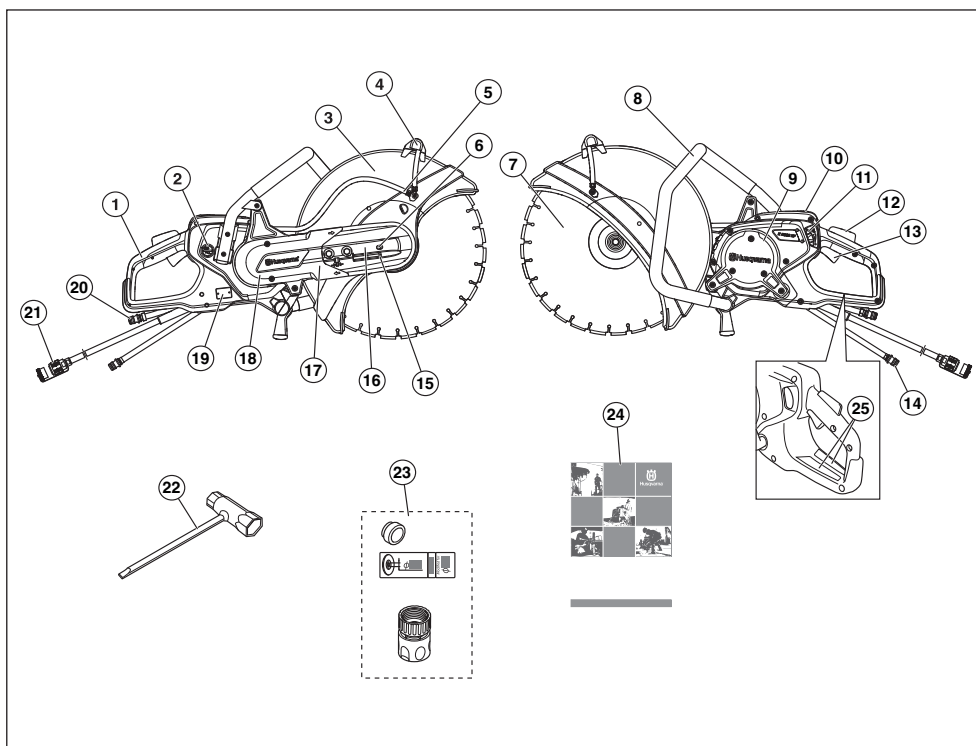

Kas ir kas betona griešanas mašīnai?

- | | |
|--|--|
| 1 Aizmugurējais rokturis | 14 Ūdens savienotājs, ieeja |
| 2 Slēdzis, ūdens dzesēšana | 15 Siksna nostiepējs |
| 3 Griešanas diska aizsargs | 16 Griešanas agregāts |
| 4 Pārbaudes rokturis aizsardzībai | 17 Rokturis |
| 5 Ūdens komplekts | 18 Siksna aizsargs |
| 6 Ass noslēgšana | 19 Tipa etiķete |
| 7 Griešanas disks | 20 Ūdens savienotājs, izeja (atplūdes šļūtene) |
| 8 Priekšējais rokturis | 21 Savienotājs |
| 9 Kontroles lūka | 22 Kombinētā atslēga |
| 10 Displejs | 23 Bukse, uzlīme un ūdens savienotāji |
| 11 Ūdens krāns ar plūsmas ierobežotāju | 24 Lietošanas pamācība |
| 12 Droseles blokators | 25 Informācijas un brīdinājuma uzlīme |
| 13 Droselvārsta regulators | |

MEHĀNISMA DROŠĪBAS IEKĀRTAS

Vispārēji



BRĪDINĀJUMS! Nekad nelietojiet mašīnu ar bojātām drošības detaļām. Ja jūsu mašīna neatbilst kontroles prasībām, nododiet to labošanai servisa darbnīcā.

Lai izvairītos no nejaušas ierīces iedarbināšanas, šajā nodaļā aprakstītās darbības ir jāveic pie nosacījuma, ja dzinējs ir izslēgts un barošanas kabelis no kontaktrozētes ir izņemts, ja nav norādīts citādi.

Šajā nodaļā tiek paskaidrota mašīnas drošības detaļu nozīme, to funkcijas un kā tiek veikta to kontrole un apkope, lai garantētu drošības aprikojuma nevainojamu darbību.

Droseles blokators un IESL./IZSL. vārsts ūdenim

Droseles blokators ir paredzēts droseles nejaušas aktivizēšanas novēršanai un ūdens iesl./izsl. vārsta regulēšanai.

Iespiežot fiksatoru (1) rokturī (t.i., satverot rokturi), tas atver ūdens vārstu un atlaiž droseles vadības ierīci (2).

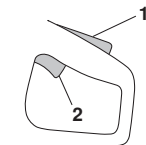

Kad rokturis tiek atlaists, gan drosele, gan droseles blokators atgriežas savos sākuma stāvokļos. Šajā pozīcijā iekārta tiek apturēta un drosele tiek bloķēta, kamēr ūdens vārsts atgriežas slēgtā pozīcijā.

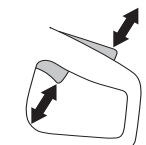

Droseles slēguma pārbaude

- Pārbaudiet, vai spēka sprūds ir nobloķēts, kad spēka sprūda slēdzene ir sākuma pozīcijā.



- Nospiediet droseles blokatoru un pārliecinaties, ka tas atgriežas sākotnējā pozīcijā, kad to atkal palaizat.

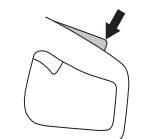

- Pārbaudiet, vai spēka sprūds un spēka sprūda bloķētājs pārvietojas brīvi un atgriežas atspere darbojas pareizi.

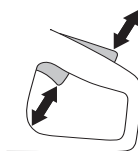

Drosele un bremzes

Drosele tiek izmantota, lai sāktu, bremzētu un regulētu droseles aktivizēšanu.



Droseles un bremžu pārbaude

- Aktivizējiet droseļi un palieliniet iekārtas apgriezienus, atļaidiet droseļi un konstatējiet, vai motors un griezējasmens tiek apturēts pēc 10 sekundēm.

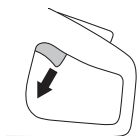

Griešanas diska aizsargs

Šis aizsargs atrodas virs griešanas diska un tas ir konstruēts, lai novērstu, ka sīkdaļas no diska vai griezamā materiāla, trāpītu lietotājam.

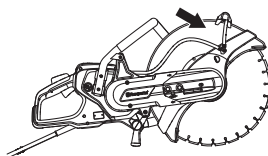

Griešanas diska aizsarga pārbaude.



BRĪDINĀJUMS! Vienmēr pirms mašīnas iedarbināšanas pārbaudiet, ka aizsargs ir pareizi piemontēts. Pārbaudiet, vai griešanas disks ir pareizi piemontēts un tam nav bojājumu. Bojāts griešanas disks var izraisīt personas traumas. Skatīt norādījumus zem rubrikas Montāža.

- Pārbaudiet vai aizsargs nav bojāts un nav redzami ieielašījumi vai deformācijas.

Vibrāciju samazināšanas sistēma



BRĪDINĀJUMS! Pārāk ilga vibrācijas iedarbība personām ar asinsrites traucējumiem var izraisīt asinsvadu vai nervu slimības. Ja jūs manāt simptomus, kas būtu radušies no vibrācijas ietekmes, griezieties pie ārsta. Šādu simptomu piemēri ir tirpšana, nejutīgums, kutēšana, dūrieni, sāpes, nespēks, ādas krāsas un virsmas maiņa. Šie simptomi parasti parādās pirkstos, rokās vai locītavās. Aukstos laika apstākļos šie simptomi var progresēt.

- Jūsu mašīna ir aprīkota ar vibrāciju slāpēšanas sistēmu, kas ir konstruēta, lai mazinātu vibrācijas un padarītu darbu maksimāli vieglāku.
- Vibrāciju slāpēšanas sistēma samazina vibrāciju pārvadīšanu starp motora bloku/griešanas aprīkojumu un mašīnas rokturiem.

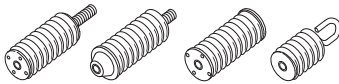

Vibrācijas slāpēšanas sistēmas pārbaude



BRĪDINĀJUMS! Motoram ir jābūt izslēgtam un savienotājam atvienotam no barošanas bloka.

- Regulāri pārbaudiet, vai vibrācijas slāpēšanas ierīcēs nav radušās plaisas vai izveidojusies deformācija. Ja tās ir bojātas, nomainiet.
- Pārliedziniet, vai vibrācijas slāpēšanas elements ir stingri piestiprināts starp motoru un roktura bloku.

GRIEŠANAS ASMENĪ

Vispārēji



BRĪDINĀJUMS! Griešanas disks var saplīst un radīt nopietnas traumas zāgā lietotājam.

Griezējasmens ražotājs izsniedz brīdinājumus un ieteikumus par asmens lietošanu un pareizu kopšanu. Šie brīdinājumi tiek piegādāti kopā ar griezējasmēni.

Griezējasmens jāpārbauda pirms tā uzstādīšanas uz zāģa un laiku pa laikam lietošanas laikā. Pārbaudiet, vai nav radušās plaisas, noplīsusi kāda daļa (dimanta asmeņi) vai nolauzta kāda detaļa. Neizmantojiet bojātus griezējasmēnus.

Pārbaudiet katra jauna griezējasmens atbilstību, darbinot to ar pilniem apgriezieniem aptuveni 1 minūti.

Husqvarna griešanas diski ir paredzēti lietošanai ar rokām turamām betona griešanas mašīnām.

- Griešanas diski ir divu veidu: abrazīvie diski un dimanta diski.

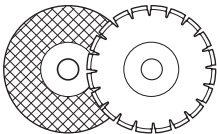

- Augstas kvalitātes griešanas diski visbiežāk ir visekonomiskākie. Zemākas kvalitātes griešanas diskiem bieži ir zemāka griešanas spēja un īsāks darba mūžs, kas rada lielākas izmaksas attiecībā pret griezamā materiāla daudzumu.
- Ievērojiet, lai attiecīgajam griešanas diskam tik izmantota pareiza buksē. Lasiet norādījumus zem rubrikas Griešanas diska montāža.

Piemēroti zāģēšanas asmeņi

Griešanas diski	
Abrazīvie diski	Jā*
Dimanta asmeņi	Jā
Zobainie asmeņi	Nē

Sīkākai informācijai skatiet sadaļu "Tehniskie dati".

*Bez ūdens

Zāģēšanas asmeņi dažādiem materiāliem



BRĪDINĀJUMS! Nekad nelietojiet griešanas disku citiem mērķiem kā tikai tiem, kam tas paredzēts.

Nekad nelietojiet dimanta asmeņi plastikāta materiālu griešanai. Griešanas laikā radītais karstums var kausēt plastikātu, un tas var pielipt griezējasmēnim un radīt atsitieni.

Griežot metālu, var rasties dzirksteles, kas var izraisīt materiāla aizdegšanos. Nelietojiet mašīnu uzliesmojošu vielu vai gāzu tuvumā.

Sekojiet griešanas asmens instrukcijām par asmens atbilstību dažādiem lietošanas veidiem vai arī konsultējieties ar savu dīleri, ja rodas šaubas.

	Betons	Metāls	Plastmasa	Čuguns
Abrazīvie diski*	X	X	X	X
Dimanta asmeņi	X	X*	----	X*

* Tikai speciālie asmeņi.

Rokās turamās mašīnas ar lielu darba ātrumu



BRĪDINĀJUMS! Nekad nelietojiet griešanas disku ar lēnāku griešanās ātruma marķējumu nekā betona griešanas mašīnas darba ātrums. Izmantojiet tikai tos griešanas asmeņus, kas paredzēti ātrgaitas jaudas rokas griežņiem.

- Daudzi griezējasmēni, kas, iespējams, ir uzstādāmi uz šīs griezējmašīnas, ir paredzēti stacionāriem zāģiem un tiem ir mazāki apgriezieni, nekā nepieciešams šim rokas zāģim. Griezējasmēnus ar mazākiem apgriezieniem nedrīkst izmantot uz šī zāģa.
- Husqvarna griezējasmēni ir paredzēti izmantošanai ar pārnēsājamām griezējmašīnām, kuras darbināmas pie lieliem apgriezieniem.
- Griešanas diskam ir jābūt marķētam ar to pašu vai augstāku apgriezienu skaitu, kas norādīts uz mašīnas etiķetes. Nekad nelietojiet griešanas disku ar zemāku apgriezienu skaitu nekā norādīts uz mašīnas markas etiķetes.

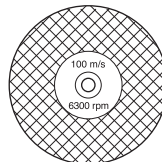

GRIEŠANAS ASMENĪ

Vibrācijas diskos

- Disks var mainīt formu un sākt vibrēt, ja tiek lietots pārāk liels spēks.
- Mazāks spēks var novērst vibrāciju. Citos gadījumos nomainiet disku.

Abrazīvie diski



BRĪDINĀJUMS! Nelietojiet abrazīvus diskus ar ūdeni. Abrazīvo disku izturība samazināsies, ja tie tiks pakļauti ūdenim vai mitrumam, kas palielina diska salūšanas risku.

- Abrazīvo disku darba virsma sastāv no abrazīviem smalkiem graudiņiem, kas ir kopā saistīti ar organisku saistvielu. „Pastiprinātie diski” ir izveidoti uz tekstila vai šķiedru pamata, kas neļauj tiem pilnīgi sairt pie maksimālā darba ātruma, ja disks ieplīstu vai sabojātos.
- Griešanas diska darbaspējas nosaka slīpēšanas daļiņu tips un izmēri, kā arī saistvielas tips un cietības pakāpe.
- Pārbaudiet, vai disks nav ar ieplaisājumiem un citiem bojājumiem.

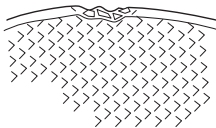

- Izmēniet abrazīvo disku, uzkarot to pirkstā un viegli piesitot tam ar skrūvgrieža rokturi vai līdzīgu priekšmetu. Ja disks neizdala pilna toņa zvanošu skaņu, tas ir bojāts.

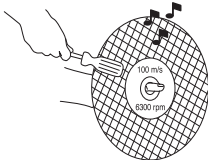

- **Neizmantojiet bojātus griezējasmehānismus. Pirms katras lietošanas reizes pārbaudiet, vai griezējasmehānismiem nav robu un plīsumu. Ja elektroinstrumenti vai griezējasmehānismi tiek nometti, pārbaudiet, vai tie nav bojāti, vai uzstādiet nebojātu griezējasmehānismu. Pēc griezējasmehānismu pārbaudes un uzstādīšanas nostājieties un lieciet līdzās esošajiem nostāties paralēli rotējošajam griezējasmehānismam un palaidiet elektroinstrumentu pie maksimālajam tukšgaitas apgrīzieniem uz 1 minūti. Šajā laikā bojāts griezējasmehānisms parasti pārlūzīs.**

Abrazīvie diski dažādiem materiāliem

Diska tips	Materiāls
Disks betonam	Betons, asfalts, akmens mūris, liets tērauds, alumīnijs, kapars, misiņš, kabeļi, gumija, plastmasa u.c.
Disks metālam	Tērauds, tērauda sakausējumi un citi cieti metāli.

Dimanta asmeņi

Vispārēji



BRĪDINĀJUMS! Nekad nelietojiet dimanta asmeņi plastikāta materiālu griešanai. Griešanas laikā radītais karstums var kausēt plastikātu, un tas var pielipt griezējasmehānismam un radīt atsitenu.

Dimanta asmeņi lietošanas laikā spēcīgi sakarst. Pārkaršots asmeņš ir nepareizas lietošanas rezultāts, un tas var izraisīt diska deformāciju, kas savukārt var radīt bojājumus un traumas.

Griezot metālu, var rasties dzirksteles, kas var izraisīt materiāla aizdegšanos. Nelietojiet mašīnu uzliesmojošu vielu vai gāzu tuvumā.

- Dimanta asmeņi sastāv no tērauda pamatnes ar segmentu, kas satur rūpnieciskos dimantus.
- Dimanta asmeņi nodrošina mazākas izmaksas uz vienu griešanas operāciju, retāk ir jāmaina asmeņi, stabils griezumam dziļums.
- Izmantojot dimanta asmeņi, uzmaniet, lai tas rotē bultas norādītā virzienā.

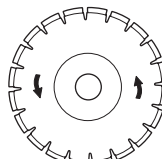

Dimanta asmeņi dažādiem materiāliem

- Dimanta asmeņu priekšrocības izmanto mūra, armatūras betona un citu kombinētu materiālu griešanā.
- Dimanta asmeņi ir pieejami vairākos cietības līmeņos.
- Griezot metālu, izmantojiet tam speciāli paredzētus asmeņus. Izvēloties atbilstošo produktu, jautājiet pēc palīdzības savam tirgotājam.

GRIEŠANAS ASMENĪ

Dimanta disku asināšana

- Lietojiet tikai asus dimanta asmeņus.
- Pielietojot nepareizu padeves spiedienu vai griežot dažus materiālus tādus kā betons ar armatūru, dimanta diski var kļūt neasi. Darbs ar neasu dimanta asmeni rada pārkaršanu, kas var novest pie tā, ka nokrīt dimanta segments.
- Asmeni asiniet, griežot mīkstā materiālā, tādā kā smilšakmens vai kieselis.

Dimanta asmens un dzesēšana

- Griešanas laikā berze griezuma vietā izraisa dimanta asmens uzkaršanu. Asmenim pārkarstot, zūd asmens spriegojums vai rodas centra daļas plīsumi.

Dimanta asmeņi sausai griešanai

- Lai arī dzesēšanai nav nepieciešams ūdens, sausās griešanas asmeņi jādzesē ar gaisa plūsmu ap asmeņiem. Tādēļ sausās griešanas asmeņi ieteicami tikai griešanai ar pārtraukumiem. Ik pēc neilga griešanas brīža asmenim jāļauj darboties brīvi" bez slodzes, lai nodrošinātu gaisa plūsmu ap asmeni un novērstu uzkaršanu.

Dimanta asmeņi mitrai griešanai

- Mitrās griešanas dimanta asmeņi jālieto ar ūdeni, lai griešanas laikā nodrošinātu asmens centrālās daļas un segmentu dzesēšanu. Mitrās griešanas asmeņus NEDRĪKST griezt sausus.
- Mitrās griešanas asmeņu izmantošana bez ūdens var radīt pārmērīgu uzkaršanu, kas var izraisīt veikspējas pasliktināšanos, dažādus asmens bojājumus, un šāda rīcība apdraud drošību.
- Ūdens atdzesē asmeni un pagarina tā kalpošanas laiku, vienlaikus mazinot arī putekļu uzkrāšanos.

Zobainie asmeņi



BRĪDINĀJUMS! Nekad nelietojiet tādus zobainos asmeņus kā koksnes griešanas asmeņus, apaļos zobainos asmeņus, karbīda cietkausējuma asmeņus u.t.t. Ievērojami palielinās atsitiena risks, un pie liela ātruma uzgalis var tikt norauts un aizsviests. Neuzmanība var izraisīt nopietnas traumas vai par nāvi.

Valdības Noteikumi paredz cita veida aizsardzību asmeņiem ar karbīda uzgali, kas nav pieejami griezējmašīnām – tā saucamā 360 grādu aizsardzība. Griezējmašīnām (šim zāim) lieto Abrazīvos vai Dimanta asmeņus un tiem ir cita aizsardzības sistēma, kas nepasargā no briesmām, ko rada asmeņi koksnes griešanai.



Transports un uzglabāšana

- Neuzglabājiet un nepārvadājiet betona griešanas mašīnu ar piemontētu griešanas disku. Pēc lietošanas visi diski ir jānomontē no zāga un labi jāuzglabā.
- Diski jāuzglabā sausā un nesasalstošā vietā. Īpaša uzmanība ir jāievēro ar abrazīvajiem diskkiem. Abrazīvie diski ir jāuzglabā līdzēnā, taisnā vietā. Ja abrazīvais disks tiek uzglabāts mitrā vietā, tas var izsaukt līdzsvara pazūšanu kā rezultātā var notikt traumas.
- Jaunus diskus apskatiet, vai nav transporta un uzglabāšanas defekti.

MONTĀŽA UN UZSTĀDĪŠANA

Vispārēji



BRĪDINĀJUMS! Pirms tīrīšanas, apkopes vai montāžas vienmēr izvelciet kontaktdakšīnu no kontakta.

Husqvarna griešanas diski ir paredzēti lietošanai ar rokām turamām betona griešanas mašīnām.

Dzenošās ass un atloku pārbaude

Mainot griešanas disku, pārbaudiet atlokus un dzenošo asi.

- Pārbaudiet, vai darba ass vītnes nav bojātas.
- Pārbaudiet vai griešanas diska un atloku kontaktvirsmas nav bojātas, vai ir pareizi to izmēri, vai ir tīras un pareizi griežas uz ass.

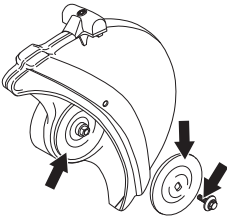

Nelietojiet deformētus, bojātus vai netīrus atlokus. Nelietojiet dažādu izmēru atlokus.

Bukšu pārbaude

Bukses izmanto mašīnas pielāgošanai ar griezējasmens vidējo atveri.

- Pārbaudiet, vai mašīnas vārpstas buksē sakrīt ar griezējasmens vidējo atveri. Griešanas diski ir marķēti ar centrāla cauruma diametru.

Asmens griešanās virziena pārbaude

- Izmantojot dimanta asmeni, uzmaniet, lai tas rotē bultas norādītā virzienā.

Mašīnas griešanās virziens ir norādīts ar bultiņām uz griešanas virsas.

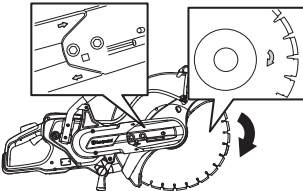

Griešanas diska montāža

- Disks ir jānovieto uz bukses (1) starp iekšējo paplāksni (2) un paplāksni (3). Paplāksne jāgriež tā, lai tā der asij.

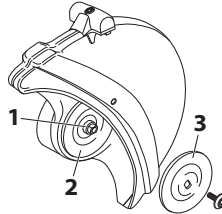

- Bloķēt vārpstu. Griezējgalviņas atverē ievietojiet instrumentu un pagrieziet asmeni, līdz tas nobloķējas.

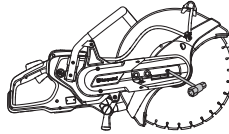

- Skrūves, kas tur disku ir jāpievelk ar 15–25 Nm.

Griešanas diska aizsargs

Aizsargs ir jānoregulē tā, lai tā aizmugures daļa atspiežas pret darba virsmu. Tādā veidā tiek savāktas un novadītas prom no lietotāja griešanas procesā radušās sīkdaļas.

Asmens aizsargs tiek nobloķēts ar berzi.

- Piespiediet aizsarga galus pret apstrādājamo detaļu vai priekšmetu, vai pielāgojiet aizsargu ar regulēšanas rokturu palīdzību. Aizsargam vienmēr ir jābūt piemontētam pie mašīnas.

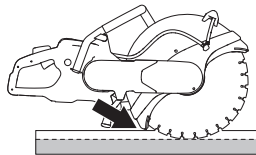

Reversīvā griezējgalviņa

Mašīna ir aprīkota ar reversīvo griezējgalviņu, ar kuru ir iespējams griezt tuvu sienai vai zemes virsai, un ko ierobežo tikai asmens aizsarga biežums.

Griežot ar reversīvo griezējgalviņu, palielinās atsitieni risks. Ja griezējasmens atrodas tālāk no mašīnas centra nekā parasti, tas nozīmē, ka rokturim un griezējasmenim vairs nav vienmērīgas darbības. Mašīnu ir daudz grūtāk apturēt, ja asmens ir iestrēdzis vai iesprūdis savā atsitiena bīstamajā zonā. Izlasiet papildus informāciju nodaļā "Darbības" zem virsraksta "Atsitieni".

Dažas no mašīnas labajām ergonomiskajām īpašībām var tikt apdraudētas. Griežot ar griezējgalviņu, virzienu var izmainīt tikai ar griešanu, kas nav iespējama, griežot parastajā veidā.

MONTĀŽA UN UZSTĀDĪŠANA

- Vispirms atgrieziet abus uzgriežņus un pēc tam regulēšanas skrūvi, tā, lai siksna nosprīgojums samazinās.

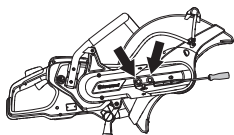

- Pēc tam noskrūvējiet uzgriežņus un demontējiet siksna aizsargu.

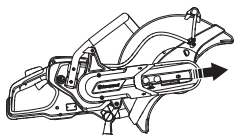

- Atvienojiet ūdens padeves slūteni no asmens aizsarga.
- Noņemiet siksnu no siksna skriemeļa.

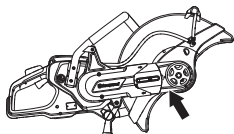

- Skaldņa agregāts tagad ir valējs un to var noņemt no motora.
- Noņemiet griezējgalviņu un pievienojiet to griešanas svirai otrajā pusē.

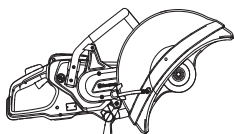

- Uzstādiēt siksna aizsargu reversivajai griezējgalviņai.
- Nostiepiet dzensiksnu. Skatīt instrukciju sadaļā "Apkope".
- Ja ir nepieciešams veikt mitro griešanu, mašīnai ir jāuzstāda garāka ūdens padeves šļūtene.

Savienojiet ar ūdens dzesētāju.

Ūdens šļūteni pievienojiet ūdens padeves vietai. Lai uzzinātu par mazāko atļauto ūdens plūsmu, skatiet sadaļu Tehniskie dati. Ņemiet vērā, ka mašīnas šļūtenes nipelis ir aprikots ar filtru.

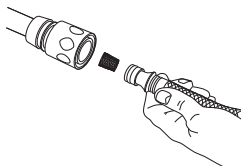

Ūdens apgāde

Kad ir nospiests droseles blokators (1), ūdens vārsts tiek atvērts.

Ūdens vārsts paliek atvērts un droseles blokators (1) — nospiests, kamēr drosele (2) ir nospiesta.

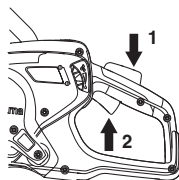

Ūdens dozēšana

Ūdens plūsmu darba laikā var regulēt ar iekšķī.

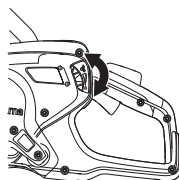

Lai sasniegtu griezējdiska maksimālo darba mūža garumu, ir jāizmanto bagātīga ūdens plūsma.

UZMANĪBU! Ūdens spiediens un ūdens plūsma ir ļoti svarīga asmens dzesēšanai un kalpošanas laikam. Nepietiekama dzesēšana samazina asmens kalpošanas laiku.

Sausā griešana

- Pagrieziet labās puses slēdzi par 180°, lai mainītu ūdens dzesētāja virzienu.

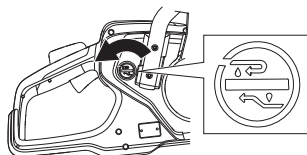

- Apturiet ūdens plūsmu, nospiežot kreisajā pusē esošo pogu. Tagad ūdens dzesēšana tiek veikta caur atplūdes šļūteni.

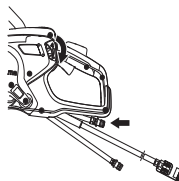

Aizsargaprikojums

Vispārēji

Nekad nelietojiet mašīnu, ja nav iespējams pasaukt palīdzību nelaimes gadījumā.

Individuālais drošības aprikojums

Jebkuros mašīnas lietošanas gadījumos ir jālieto valsts iestāžu atzīts individuālais aizsargaprikojums. Individuālais aizsargaprikojums nesamazina traumu risku, bet tikai samazina ievainojuma bīstamības pakāpi nelaimes gadījumā. Lūdziet pārdevēja palīdzību, izvēloties nepieciešamo aprikojumu.



BRĪDINĀJUMS! Tādu izstrādājumu, kas apstrādā vai piešķir materiālam formu - piemēram, griezēju, slīpripu, urbju - lietošana var radīt putekļus un tvaikus, kuros var būt bīstamas ķīmikālijas. Pārbaudiet materiālu, ko plānojat apstrādāt, un lietojiet atbilstošu elpošanas aizsargmasku.

Ilgstoša uzturēšanās troksnī var radīt nopietnas dzirdes traumas. Tapēc vienmēr lietojiet dzirdes aizsargaustiņas. Lietojot dzirdes aizsargaustiņas, esiet vienmēr uzmanīgs, lai dzirdētu brīdinājumu signālus vai saucienus. Dzirdes aizsargaustiņas noņemiet uzreiz, kad motors apstādināts.

Vienmēr lietojiet:

- Atzītu aizsargķiveri
- Aizsargaustiņas
- Apstiprinātu acu aizsargaprikojumu. Atzītas aizsargbrilles jālieto arī tad, ja tiek izmantots vizieris. Atzītas aizsargbrilles ir tādas, kas atbilst ASV standarta ANSI Z87.1 vai ES valstu standarta EN 166 prasībām. Vizierim ir jāatbilst standarta EN 1731 prasībām.
- Elpošanas aizsargmaska
- Izturīgi cimdi.
- Pieguļošs un ērts apērbs, kas nodrošina pilnīgu kustību brīvību.
- Zābaki ar tērauda purngalu un nesliodošu zoli.

Vēl viens aizsargaprikojums



UZMANĪBU! Kad strādājat ar mehānismu, var parādīties dzirksteles, kas var izraisīt ugunsgrēku. Vienmēr glabājiet ugunsdzēsšanas aprikojumu viegli pieejamā vietā.

- Ugunsdzēsamais aparāts
- Aptieciņa pirmajai palīdzībai

Vispārēji drošības norādījumi



BRĪDINĀJUMS! Izlasiet visus drošības norādījumus un instrukcijas. Norādījumu un instrukciju neievērošana var izraisīt elektrošoku, ugunsgrēku un/vai nopietnu ievainojumu.

Saglabājiet visus norādījumus un instrukcijas, jo tās var būt noderīgas turpmāk.

Termins „mehāniskie instrumenti” norādījumos attiecas uz mehāniskajiem instrumentiem, kuru darbināšanai tiek izmantots pieslēguma vads vai baterijas (bezvadu).

Darba zonas drošība

- **Uzturiet darba zonā tīrību un kārtību.** Nekārtība un nepietiekams apgaismojums var izraisīt negadījumu.
- **Neizmantojiet mehāniskos instrumentus sprādzienbīstamā vidē, kurā atrodas uzliesmojoši šķidrumi, gāzes vai atkritumi.** Mehāniskie instrumenti rada dzirksteles, kas var izraisīt atkritumu vai izgarojumu uzliesmošanu.
- **Mehānisko instrumentu izmantošanas laikā nepieļaujiet, ka tuvumā atrodas bērni vai nepiederošas personas.** Izklaidības rezultātā Jūs varat zaudēt kontroli.
- Izvairieties izmantot sliktos laika apstākļos. Piemēram, miglā, lietū, stiprā vējā, lielā aukstumā utt. Darbs nelabvēlīgos laika apstākļos ir nogurdinošs un var radīt bīstamus apstākļus, kā piem., slidenas darba virsmas.
- Pārliedzinieties, ka darbā ar ripzāģi jums nevar vīrsū uzkrīst un traumēt kādi materiāli. Īpaši uzmanīgs esiet, strādājot, uz slīpām virsmām.



BRĪDINĀJUMS! Drošības attālums ir 15 metri. Jūs esat atbildīgs, ka šajā darba teritorijā neatrodas ne dzīvnieki, ne skatītāji. Neuzsāciet darbu pirms darba teritorija nav brīva un jums nav stabils atbalsts kājām.

Elektrodrošība

- Izvairieties no ķermeņa saskarsmes ar tādām iezemētām virsmām kā caurules, radiatori, plītis un ledusskapji. Ķermenim saskaroties ar iezemējumu, pastāv paaugstināts elektrošoka risks.
- **Nepakļaujiet instrumentus lietus vai mitruma iedarbībai.** Mehāniskajā instrumentā iekļuvus ūdens palielina elektrošoka risku.
- **Izmantojiet vadu pareizi. Nekad neizmantojiet vadu mehāniskā instrumenta pārvietošanai, vilkšanai vai izslēgšanai. Sargājiet vadu no karstuma, naftas produktiem, asām malām vai kustīgām daļām.** Bojāti vai sapinušies vadi palielina elektrošoka risku.
- **Strādājot ar mehānisko instrumentu ārpus telpām, izmantojiet ārpustelpu apstākļiem piemērotu pagarinātāju.** Šāda pagarinātāja izmantošana samazina elektrošoka risku.
- **Ja tomēr ir nepieciešams strādāt ar elektrisko instrumentu mitrā darba vidē, izmantojiet paliekošās strāvas ierīci (RCD).** Izmantojot RCD, tiek samazināts elektrošoka risks.
- Pārbaudiet, vai kabelis un savienojuma vads ir nebojāti un labā stāvoklī. Nelietojiet mašīnu, ja kabelis ir bojāts, bet nododiet to labošanai autorizētā servisa darbnīcā. Neatbilstoša izmēra vads radīs nepietiekamas iekārtas jaudas un pārkaršanas risku.
- Mašīna ir jāpievieno iezemētam kontaktam. Pārbaudiet, vai tīkla spriegums atbilst tam, kas norādīts uz etiķetes, kas piestiprināta pie mašīnas.
- Uzmaniet, lai vads ir aiz jums, kad jūs sākat lietot mašīnu, lai vads netiktu darba laikā sabojāts.



BRĪDINĀJUMS! Nemazgājiet iekārtu ar augstspiediena mazgāšanas ierīcēm, jo ūdens var iekļūt elektrosistēmā vai motorā un izraisīt iekārtas bojājumus vai issavienojumu.

Personīgā drošība

- **Saglabājiet modrību, sekojiet līdzi tam, ko Jūs darāt, un rīkojieties ar mehānisko instrumentu saprātīgi. Neizmantojiet mehānisko instrumentu, ja esat noguris vai narkotiku, alkohola vai medikamentu ietekmē.** Maza neuzmanība mehāniskā instrumenta izmantošanas laikā var izraisīt nopietnus ievainojumus.
- **Izmantojiet individuālos aizsardzības līdzekļus. Vienmēr izmantojiet acu aizsargus.** Tādi aizsardzības līdzekļi kā putekļu maska, neslidoši apavi, ķivere vai dzirdes orgānu aizsargi, izmantojot tos attiecīgos apstākļos, samazina ievainojumu risku.
- **Novērsiet mehāniskā instrumenta patvaļīgu ieslēgšanos. Pārļiecinieties, ka pirms pieslēgšanas strāvas avotam un/vai baterijas ievietošanas instrumenta pacelšanas vai pārvietošanas slēdzis ir stāvoklī „OFF” („IZSLĒGTS”).** Mehāniskā instrumenta pārvietošana, turot pirkstu uz slēdža, vai strāvas pieslēgšana instrumentam ar ieslēgtu slēdzi var izraisīt nelaimes gadījumu.
- **Pirms mehāniskā instrumenta ieslēgšanas novāciet regulēšanas atslēgu vai uzgriežņatslēgu.** Mehāniskā instrumenta kustīgajā daļā atstāta atslēga vai uzgriežņatslēga var izraisīt ievainojumu.
- **Strādājiet stabilā stāvoklī. Vienmēr strādājiet uz stabila pamata un ievērojiet līdzsvaru.** Tas nodrošina labāku mehāniskā instrumenta kontroli negaidītās situācijās.
- **Izmantojiet atbilstošu apērību. Nevelciet pārāk brīvu apērību vai rotaslietas. Sargiet savus matus, apērību un cimdus no kustīgajām daļām.** Brīvs apērbs, rotaslietas vai gari mati var iekļerties kustīgajās daļās.
- **Ja ierīcei ir paredzēts savienojums ar atkritumu novades un savākšanas piederumiem, nodrošiniet to pienācīgu pievienošanu un izmantošanu.** Atkritumu savākšana samazina ar tiem saistītos riskus.
- Kad motors darbojas, turieties tālāk no griezējdiskiem.

IEDARBINĀŠANA

Mehāniskā instrumenta izmantošana un apkope

- **Strādājot ar mehānisko instrumentu, izvairieties no spēka pielietošanas. Izmantojiet tādu mehānisko instrumentu, kas atbilst Jūsu darba mērķiem.** Ar atbilstošu mehānisko instrumentu darbu var paveikt labāk, drošāk un tādā kvalitātē, kādai tas ir paredzēts.
- **Neizmantojiet mehānisko instrumentu, ja to nevar ieslēgt un izslēgt.** Ikviena mehāniskais instruments, kuru nav iespējams kontrolēt ar slēdzi, ir bīstams un tas ir jāremontē.
- **Uzglabājiet neizmantojamus mehāniskos instrumentus bērnēm nepieejamā vietā un neļaujiet strādāt ar mehānisko instrumentu personām, kuras nepārzina mehānisko instrumentu vai šo instrukciju.** Mehāniskie instrumenti neapmācītu lietotāju rokās ir bīstami.
- **Kopiet mehāniskos instrumentus. Pārlicinieties, vai viss ir pareizi noregulēts, pārbaudiet kustīgo daļu stiprinājumus, vai kādas daļas nav bojātas, kā arī citus apstākļus, kas var ietekmēt mehāniskā instrumenta darbību. Bojājuma gadījumā mehāniskajam instrumentam pirms izmantošanas ir jāveic remonts.** Slikti kopoti mehāniskie instrumenti izraisa daudzus negadījumus.
- **Uzturiet griezējīnstrumentus asus un tīrus.** Pienācīgi uzturēti griezējīnstrumenti ar asiem asmeņiem reti iestrēgst un ir vieglāk vadāmi.
- **Izmantojiet mehānisko instrumentu, piederumus, instrumenta uzgaļus utt. saskaņā ar šo instrukciju, ievērojot darba apstākļus un veicamos darbus.** Mehāniskā instrumenta izmantošana tam neparedzētiem mērķiem var izraisīt bīstamas situācijas.



BRĪDINĀJUMS! Ne pie kādiem apstākļiem nav pieļaujama mašīnas sākotnējās formas izmaiņšana bez ražotāja atļaujas. Vienmēr izmantojiet oriinālos piederumus. Neatļautas izmaiņas un/vai neatļauti piederumi var izraisīt nopietnas traumas vai pat vadītāja un citu personu nāvi.

- Pārlicinieties, ka darba vietu un griežamo materiālu nešķērso caurules un elektrības kabeli.
- Vienmēr pārbaudiet un atzīmējiet gāzes cauruļu izvietojumu. Griešana gāzes cauruļu tuvumā vienmēr ir bīstama. Pārlicinieties, ka griešanas laikā neveidojas dzirksteles, ievērojot eksplozijas risku. Veltiet visu uzmanību veicamajam uzdevumam. Neuzmanība var izraisīt smagas traumas vai pat nāvi.
- Aizsargam vienmēr ir jābūt pievienotam mašīnas darba laikā.

Apkope

- **Jūsu mehāniskā instrumenta apkopi var veikt tikai kvalificēts meistars, izmantojot tikai oriinālās rezerves daļas.** Tas nodrošinās mehāniskā instrumenta drošību.

Rīkojieties saprātīgi

Nav iespējams aptvert visas situācijas, kādās varat nonākt. Vienmēr ievērojiet piesardzību un izmantojiet savu veselību saprātīgi. Ja nokļūstat situācijā, kur jūtaties apdraudēts, apstādiniet ierīces darbību un meklējiet ekspertu konsultāciju. Sazinieties ar tirdzniecības aentu, tehniskās apkopes speciālistu vai pieredzējušu mehāniskās frēzes lietotāju. Nemēiniet veikt nevienu darbību, par kuru nejutaties drošs!

Pamata darba tehnika



BRĪDINĀJUMS! Negrieziet betona griešanas mašīnu darba laikā uz sāniem, tā var ieķīlēt griešanas disku, kas var salūzt un atlūzas var ievainot cilvēkus.

Jebkurā gadījumā izvairieties zāgēt ar asmens diska sāniem, tā noteikti tiks sabojāta, salauzta un ievainot lietotāju. Izmantojiet tikai asmens griezošo daļu.

Ja plastmasa tiek zāēta ar dimanta asmeni, materiālam kūstot, var rasties pretsiens, jo zāēšanas rezultātā rodas karstums, materiāls kūst un pielip pie asmens. Nekad negrieziet plastmasas materiālus ar dimanta asmeni!

Griezot metālu, var rasties dzirksteles, kas var izraisīt materiāla aizdegšanos. Nelietojiet mašīnu uzliesmojošu vielu vai gāzu tuvumā.

- Mehānisms ir projektēts un paredzēts griešanai ar abrazīvajiem diskiem vai dimanta asmeņiem, kas paredzēti ātrgaitas rokas mehānismam. Mehānismu nedrīkst lietot kopā ar cita veida asmeni vai jebkura cita veida griezējierīci.
- Pārbaudiet, vai griezējasmens ir pareizi piemontēts un tam nav bojājumu. Skatiet instrukcijas sadaļā "Griezējasmēni" un "Montāža un iestatījumi".
- Pārbaudiet, vai attiecīgajai griešanas darbībai tiek izmantots atbilstošs griezējasmens. Skatiet instrukcijas sadaļā "Griešanas asmeņi".
- Nekad negrieziet azbesta materiālus!
- Turiet zādi ar abām rokām; ar ikšķi un pirkstiem nodrošiniet stingru satvērienu ar rokturi. Ar labo roku turiet aizmugures rokturi, bet ar kreiso roku — priekšējo rokturi. Gan labrociem gan kreiliem jānodrošina šāds satvēriens. Nekad nelietojiet griezējamašīnu, turot tikai ar vienu roku.

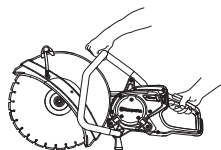

IEDARBINĀŠANA

- Stāviet paralēli griezējasmenim. Nestāviet tieši aiz tā. Atsitienu gadījumā zādis pārvietojas pa griezējasmens plakni.

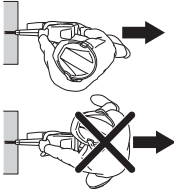

- Motora darbības laikā turieties pēc iespējas tālāk no griešanas diska.
- Nekādā gadījumā neatstājiet šo iekārtu bez uzraudzības, ja tās motors darbojas.
- Nepārvietojiet mašīnu, kad griezējmehānisms rotē.
- Nekad nenolieciet elektroinstrumentu, kamēr piederums nav pilnībā apstājies.
- Aizsargs ir jānoregulē tā, lai tā aizmugures daļa atspiežas pret darba virsmu. Tādā veidā tiek savāktas un novadītas prom no lietotāja griešanas procesā radušās sīkdaļas. Griezējmehānisma aizsargam vienmēr ir jābūt pievienotam mašīnas darba laikā.

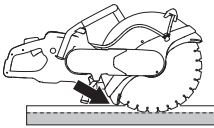

- Nekad **negrieziet** asmens atsitienu zonā. Skatīt norādījumus zem virsraksta "Atsitiens".
- Stāviet stabilā līdzsvarā un uz droša pamata kājām.
- Nekad nezāējiet augstāk par plecu līmeni.
- Nekad negrieziet, atrodoties uz kāpnēm. Ja griešanu nepieciešams veikt augstāk par pleciem, izmantojiet platformu vai sastatnes.

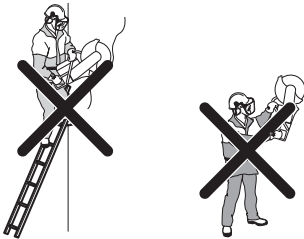

- Nepārcentieties.
- Stāviet ērtā attālumā no darba materiāla.
- Vienmēr ieņemiet drošu un stabilu darba stāju.
- Pārbaudiet, lai, iedarbinot mašīnu, disks nav kontaktā ar kādu priekšmetu.
- Zāējiet ar griezējasmēni viegli un ar maksimālu rotācijas ātrumu (pilnībā atvērtu drošeli). Saglabājiet maksimālu ātrumu līdz pat griešanas beigām.

- Ļaujiet mehānismam darboties, nespiežot asmeni.
- Virziet mašīnu lejup līnijā ar disku. Spiediens no sāniem var sabojāt disku un tas ir ļoti bīstams.



- Virziet disku lēnām uz priekšu un atpakaļ, lai nodrošinātu mazu kontaktplošumu starp disku un griežamo materiālu. Tādā veidā tiek uzturēta zema diska temperatūra un tiek nodrošināta efektīva griešana.

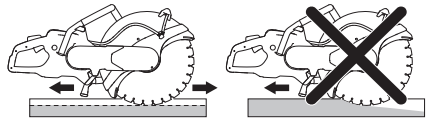

IEDARBINĀŠANA

Mikstais starteris un pārslodzes drošinātājs

Mašīna ir aprīkota ar elektroniski vadāmu "miksto" starteri un pārslodzes drošinātāju.

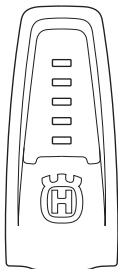

Rādītāji uz iekārtas	Cēlonis	Iespējamā darbība
1 zaļā lampiņa.	Tā norāda, ka piederums ir pievienots elektroinstrumentam un ir gatavs lietošanai.	
	Lietošanas laikā jaudas izvade ir mazāka par 70% no maksimālās pieejamās izvades.	
2 zaļās lampiņas.	Lietošanas laikā jaudas izvade ir no 70% līdz 90% no maksimālās pieejamās izvades.	
3 zaļās lampiņas.	Optimālais griešanas ātrums.	
	Jaudas izvade ir lielāka par 90% no maksimālās pieejamās izvades.	
3 zaļās lampiņas un 1 dzeltena lampiņa.	Piederums tiek noslogots, un jaudas izvade samazinās.	Samaziniet noslodzi, lai iegūtu optimālu griešanas ātrumu.
3 zaļās lampiņas, 1 dzeltena lampiņa un 1 sarkana lampiņa.	Sistēma pārkarst.	Samaziniet noslodzi vai palieliniet motora un elektroinstrumenta dzesēšanu.
Visas lampiņas deg vai mirgo.	Sistēma ir pārkaršusi un var apstāties jebkurā brīdī.* Jaudas samazināšana. Automātiskais samazinājums pie maksimālās pieejamās izvades. Samazinot jaudu, notiek izvairīšanās no pārkaršanas un sistēmas automātiskas izslēgšanas.	Samaziniet noslodzi vai palieliniet motora un elektroinstrumenta dzesēšanu.
		Motora dzesēšanu var uzlabot, palielinot dzesēšanas apjomu vai izmantojot aukstāku ūdeni.
		Elektroinstrumenta dzesēšanu var uzlabot, nomainot gaisa filtru vai novietojot elektroinstrumentu vietā, kur temperatūra ir vēsāka.

* Ja iekārta ir izslēgta pārkaršanas dēļ, lampiņas turpina mirgot, kamēr iekārta ir atdzisusi un gatava darba atsākšanai.

Ja disks iekļējas, elektronika strāvu izslēdz nekavējoties.

Putekļu tīrīšana

Mašīna ir aprīkota ar DEX (putekļu tīrīšanas aparātu) – komplektu ar nelielu ūdens strūkliņu, kas maksimāli ierobežo putekļu rašanos.

Kad vien iespējams, optimālai putekļu rašanās ierobežošanai, mitrās griešanas asmeņus lietojiet kopā ar aparātu DEX. Skatīt instrukcijas sadaļā "Griešanas asmeņi".

Ar tapu noregulējiet ūdens plūsmu, lai ierobežotu putekļu, kas rodas griešanas rezultātā, rašanos. Tas, cik daudz ūdens ir nepieciešams, ir atkarīgs no veicamā darba.

Ja ūdens padeves šļūtenes nonāk nost no ūdens padeves avotiem, tas liecina par to, ka mašīnai ir pārāk augsts ūdens spiediens. Par ieteicamo ūdens spiedienu lasiet instrukcijas sadaļā "Tehniskie dati".

Pretsitiens



BRĪDINĀJUMS! Atsitienu ir pēkšņi un var būt ļoti spēcīgi. Jaudas griezējs rotācijas kustībā var tikt pamests uz augšu un atpakaļ uz lietotāja pusi, kas var radīt nopietnas vai pat letālas traumas. Pirms sākat lietot mehānismu, ir svarīgi saprast, kas rada atsitienu, un kā no tā izvairīties.

Atsitiens ir pēkšņa augšupejoša mehāniska kustība, kas var rasties, ja asmens ir iekēries vai apstājies atsitienu zonā. Lielākā daļa atsitienu ir mazi un rada nelielus draudus. Taču atsitiens var būt ļoti spēcīgs un rotācijas kustībā jaudas griezējierīci var izmest uz augšu un atpakaļ virzienā uz lietotāju, kas var radīt nopietnas vai pat letālas traumas.

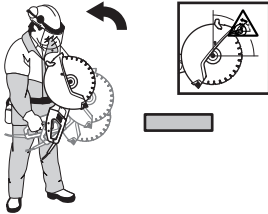

Pretspēks

Griešanas laikā vienmēr rodas pretspēks. Spēks atvelk mehānisko ierīci pretējā virzienā no asmens rotācijas. Lielākoties šis spēks ir nenozīmīgs.



Ja asmens ir iekēries vai apstājies, pretspēks var būt tik stiprs, ka jūs varat zaudēt pār jaudas griezējierīci.

Atsitienu zona

Nekad **negrieziet** asmens atsitienu zonā. Ja asmens ir iekēries vai apstājies atsitienu zonā, pretspēks spiedīs griezējierīci rotācijas kustībā uz augšu un atpakaļ, virzienā uz lietotāju, kas var radīt nopietnas vai pat letālas traumas.

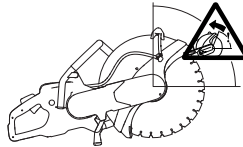

Atsitiens virzienā uz augšu

Ja atsitienu zonu izmanto griešanai, tad griešanas laikā pretspēks liek asmenim virzīties uz augšu. Neizmantojiet atsitienu zonu. Lai izvairītos no atsitienu, izmantojiet asmens apakšējo kvadrantu.

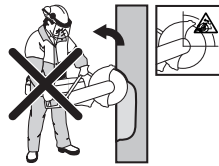

Iestrēgšanas atsitiens

Iestrēgšana ir tad, kad griezējs aizveras un saspiež asmeni. Ja asmens ir iekēries vai apstājies, pretspēks var būt tik stiprs, ka jūs varat zaudēt pār jaudas griezējierīci.



Ja asmens ir iekēries vai apstājies atsitienu zonā, pretspēks spiedīs griezējierīci rotācijas kustībā uz augšu un atpakaļ, virzienā uz lietotāju, kas var radīt nopietnas vai pat letālas traumas. Uzmanieties no darba materiāla iespējamās izkustēšanās. Ja darba materiāls nav pareizi atbalstīts un griešanas laikā kustas, tas var iespiest asmeni un radīt atsitienu.

IEDARBINĀŠANA

Cauruļu griešana

Griežot caurules, jābūt īpaši uzmanīgiem. = Ja caurule nav kārtīgi atbalstīta un griezejs ir atstāts vajā, griešanas asmens var iestrēgt atsitiena zonā un izraisīt stipru atsitieni. Īpaši uzmanieties, griežot cauruli ar paplašinātu galu vai cauruli tranšējā, kas, ja nav pareizi atbalstīta, var ieliekties un iespiest asmeni.

Pirms caurules griešanas tā jānostiprina, lai griežoties tā nevarētu pārvietoties un rīpot.

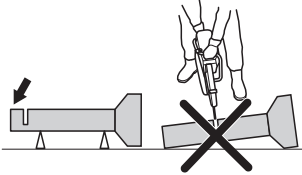

Ja caurule tiek ieliekta un aizvērta griezuma vietā, asmens tiek iespiests atsitiena zonā un var notikt spēcīgi atsitieni.

Ja caurule ir pareizi atbalstīta, caurules gals nokrīt uz leju, griezuma vieta atveras un nenotiek iespiešana.

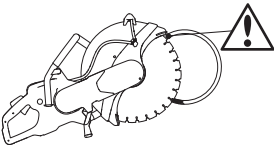

Caurules griešanas pareiza secība

- 1 Vispirms nogrieziet I daļu.
- 2 Pārejiet uz II daļu un griežiet no I daļas caurules apakšējās daļas virzienā.
- 3 Pārejiet uz III daļu un griežiet atlikušo caurules daļu līdz apakšai.

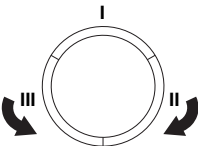

Kā izvairīties no atsitiena

Izvairīties no atsitiena ir vienkārši.

Apstrādājams priekšmets vienmēr ir jāatbalsta tā, lai griezejs paliek atvērts, griežot šķērsām. Kad griezejs atveras, nav atsitiena. Ja griezejs aizveras un saspiež asmeni, vienmēr pastāv atsitiena risks.



Esiet uzmanīgs, ja ir jāzāgē jau esošā griezumā.

Uzmanieties, lai darba materiāls zāgēšanas laikā nepārvietojas un vai notiek kaut kas cits, kas var iekļēt disku darba materiālā.

Transports un uzglabāšana

- Transportējot ierīci, nodrošināt to pret iespējamiem bojājumiem un nelaimes gadījumiem.
- Griešanas asmeņu transportēšanu un uzglabāšanu skatīt sadaļā "Griešanas asmeņi".
- Uzglabājiet aprīkojumu noslēgtā vietā, lai tas nav pieejams bērniem un citām nepiederošām personām.

IEDARBINĀŠANA UN APSTĀDINĀŠANA

Pirms iedarbināšanas



BRĪDINĀJUMS! Pirms iedarbināšanas ievērojiet sekojošo:

Iekārtas barošanas bloks ir jāpievieno iezemētai ligzdai.

Pārbaudiet, vai tīkla spriegums atbilst tam, kas norādīts uz etiķetes, kas piestiprināta pie mašīnas.

Raugiet, lai jūs stāvētu stabili un, ka griešanas disks nenonāk kontaktā ar kādu priekšmetu.

Pārliecinieties, ka nepiederošas personas un dzīvnieki neatrodas jūsu darba teritorijā.

- Pievienojiet iekārtu barošanas blokam.
- Pievienojiet barošanas bloku iezemētai ligzdai.
- Ieslēdziet elektroinstrumenta slēdzi.

Iezemējuma-bojājuma pārtraucējs



BRĪDINĀJUMS! Nekad neizmantojiet iekārtu bez komplektācijā iekļautās paliekošās strāvas ierīces (RCD). Neuzmanība var izraisīt nopietnas traumas vai par nāvi.

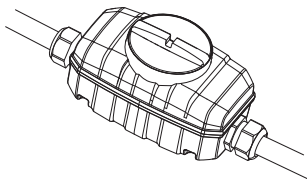

- Pārliecinieties, vai iezemējuma bojājuma pārtraucējs ir ieslēgts.

Pārbaudiet iezemējuma bojājuma pārtraucēju. Skatiet elektroinstrumenta lietotāja rokasgrāmatas norādījumus.

Ūdens šļūtene

UZMANĪBU! Nekad nedarbiniet iekārtu bez dzesēšanas, jo tā var pārkarst.

- Ūdens šļūteni pievienojiet ūdens padeves vietai.

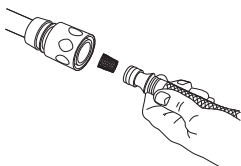

- Kad ir nospiests droseles blokators (1), ūdens vārsts tiek atvērts.

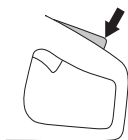

Iedarbināšana

- Aptveriet aizmugurējo rokturi ar kreiso roku.

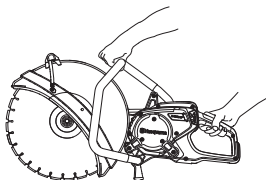

- Nospiediet droseles blokatoru un turiet droseli.
- Ievērojot drošību, darbiniet mašīnu bez slodzes vismaz 30 sekundes.

Apstādināšana



BRĪDINĀJUMS! Pēc motora apstādināšanas griezējasmens turpina griezties līdz pat 10 sekundēm.

- Apturiet motoru, atlaižot droseli.

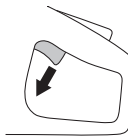

- Motoru var arī apturēt, nospiežot elektroinstrumenta avārijas apturēšanas pogu vai pagriežot slēdzi pozīcijā OFF (IZSL.) (O).

Izslēdziet instrumentu.

- Nodrošiniet, lai griezējasmens apstātos pilnībā.
- Barošanas bloka slēdzi pagrieziet pozīcijā OFF (IZSL.) (O).
- Izslēdziet instrumentu.

APKOPE

Vispārēji



BRĪDINĀJUMS! Lietotājs drīkst veikt tikai tādus apkopes un servisa darbus, kas aprakstīti šajā lietošanas pamācībā. Plašāka mēroga iekļaušanās ir pieļaujama specializētā darbnīcā.

Kontrole un apkope ir jāveic, izslēdzot motoru un no atvienojot kontakta dakšīņu.

Lietojiet individuālo drošības aprīkojumu. Skatīt norādījumus zem rubrikas Individuālais drošības aprīkojums.

Mašīnas mūža garums var saīsināties un var pieaugt nelaimes gadījumu risks, ja pareizi netiek veikta mašīnas apkope un, ja servisu un/vai remontu neveic profesionāļi. Ja jums ir nepieciešama papildu informācija, sazinieties ar tuvāko servisa darbnīcu.

Ļaujiet Husqvarna tirdzniecības aentam regulāri pārbaudīt mašīnu un veikt nepieciešamos noregulējumus un remontdarbus.

Apkopes grafiks

Tehniskās apkopes sarakstā var redzēt, kurām no jūsu mehānisma detaļām nepieciešama tehniskā apkope un ik pēc cik ilga laika tā ir jāveic. Apkopes intervāli ir aprēķināti, pamatojoties uz mehānisma izmantošanu katru dienu, un var atšķirties atkarībā no izmantošanas biežuma.

	Ikdienas apkope	Iknedēļas apkope / 40 stundas	Ik mēneša apkope
Tīrīšana	Ārējā tīrīšana		
Funkcionālā pārbaude	Vispārēja pārbaude	Vibrāciju samazināšanas sistēma*	Dzenošais skrīmelis
	Ūdens sistēma	Dzensiksna	
	Drošējvārsta regulators*		
	Drošes blokators*		
	Griešanas diska aizsargs*		
	Griešanas disks**		

*Skatīt instrukcijas sadaļā "Mehānisma drošības ierīces".

** Skatīt instrukcijas sadaļā "Griešanas asmeņi" un "Montāža un iestatījumi".

Tīrīšana

Ārējā tīrīšana

- Iekārta pēc darba pabeigšanas ir jāizskalo ar tīru ūdeni.



BRĪDINĀJUMS! Iekārtas tīrīšanai neizmantojiet augstspiediena mazgāšanas ierīces.

Funkcionālā pārbaude

Vispārējā pārbaude



BRĪDINĀJUMS! Nekad nelietojiet bojātus vadus. Tas var izraisīt nopietnas, pat letālas sekas.

- Pārbaudiet, vai kabelis un savienojuma vads ir nebojāti un labā stāvoklī. Nelietojiet mašīnu, ja kabelis ir bojāts, bet nododiet to labošanai autorizētā servisa darbnīcā.
- Pārbaudiet, vai skrūves un uzgriežņi ir piegriezti.

Dzvensiksna

Pārbaudiet dzvensiksnas nospiegājumu.

- Lai pareizi nospiegtu dzvensiksnu, kvadrātveida uzmava ir jānovieto pretī marķējumam uz siksnas seguma.

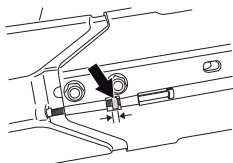

Dzvensiksnas nospiegošana

- Jauna piedziņas siksna ir atkārtoti jāpievelk pēc aptuveni vienas stundas lietošanas.
- Dzvensiksna ir ieslēgta un labi aizsargāta no putekļiem un nēturumiem.
- Kad dzvensiksna nospiegojas, ir jāatgriež uzgriežņi, kas tur skaldņa rokturi.

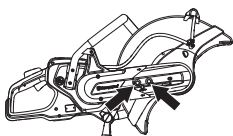

- Pēc tam pieskrūvējiet regulēšanas skrūvi, lai četrkantainais uzgriežnis atrodas pa vidu marķējumam uz vāka. Tad siksna ir nospiegota pareizi.

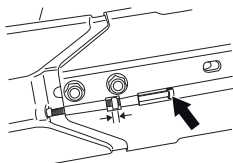

Dzvensiksnas maiņa

- Vispirms atgrieziet abus uzgriežņus un pēc tam regulēšanas skrūvi, tā, lai siksna nospiegājums samazinās.

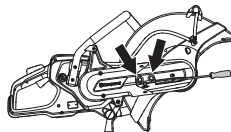

- Pēc tam noskrūvējiet uzgriežņus un demontējiet siksnas aizsargu.

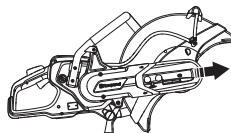

- Noņemiet siksnu no siksnas skriemeļa.

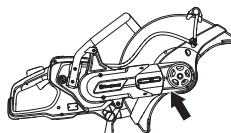

- Skaldņa agregāts tagad ir valējs un to var noņemt no motora. Pēc tam noņem aizmugurējo siksna apvalku, atskrūvējot tās divas skrūves, kas tur apvalku.

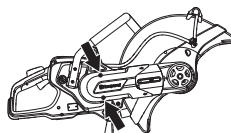

- Nomainiet dzvensiksnu.
- Montāža tiek veikta apgrieztā secībā nekā pie demontāžas.

Dzenošais skriemelis

- Pārbaudiet vadošā zobrata nodilumu.

TEHNISKIE DATI

Tehniskie dati

Tehniskie dati	K6500
Motors	
Elektromotors	HF augstfrekvence
Izejošās ass maksimālais ātrums, apgr./min	4200
3 fāžu darbība, motora izvade — maks. kW	5,5
1 fāzes darbība, motora izvade — maks. kW	3
Svars	
Iekārta ar kabeļu iepakojumu bez asmens, kg	10.0
Dzesēšana ar ūdeni	
Asmens dzesēšana ar ūdeni	Jā
Ieteicamais ūdens spiediens, bāri (psi)	0,5–8
min. ieteicamā ūdens plūsma, l/min	0,5 pie ūdens temperatūras 15 °C
Savienojuma uzgalis.	Tips „Gardena”.
Trokšņa emisijas (skatīt 1. piezīmi)	
Skaņas jaudas līmenis, mērits dB(A)	110
Skaņas jaudas līmenis, garantēts dB(A)	111
Skaņas līmenis (skatīt 2. piezīmi)	
Trokšņu līmenis pie operatora ausīm, dB (A)	99
Ekvivalenti vibrāciju līmeņi, a_{hveq} (sk. piezīmi Nr.3)	
Priekšējā rokturī, m/s^2	3,0
Aizmugurējā rokturī, m/s^2	3,0

Piezīme Nr. 1: Trokšņa izplūde apkārtnē ir mērita kā trokšņa jauda (L_{WA}) atbilstoši EN 60745–1.

Piezīme Nr. 2: Trokšņa spiediena līmenis atbilstoši EN 60745–1. Sniegtajos datos par trokšņa spiediena līmeni ir tipiska statistiskā izkliede 1.0 dB(A) (standartnovirze).

Piezīme Nr. 3: Saskaņā ar EN ISO 19432, ekvivalentu vibrācijas līmeni aprēķina pēc vibrāciju līmeņu laikā izstarotās kopējās enerģijas pie dažādiem darba apstākļiem. Sniegtajos datos par vibrācijas līmeni ir tipiska $1 m/s^2$ statistiskā izkliede (standarta novirze).

Griešanas aprīkojums

Griešanas disks, mm	400
Maks. perifērijas ātrums, m/s	100
Maks. asmens ātrums, apgr./min.	4200
Maks. griešanas dziļums, mm	145

TEHNISKIE DATI

Garantija par atbilstību EK standartiem

(Attiecas vienīgi uz Eiropu)

Husqvarna AB, SE-561 82 Huskvarna, Zviedrija, tel: +46-36-146500, ar šo apliecina, ka betona griešanas mašīna **Husqvarna K6500** no 2016. gada sērijas numuriem un uz priekšu (etiķetē gadi norādīti tekstā, kam seko sērijas numurs) atbilst norādījumiem PADOMES DIREKTIVĀ :

- 2006. gada 17 maijs, Direktīva **2006/42/EK**, "par mašīnu tehniku".
- 2014. g. 26. februāris "par elektromagnētisko saderību" **2014/30/ES**.
- 2014. gada 26. februāra direktīva par tādu elektroiekārtu pieejamību tirgū, kas paredzētas lietošanai noteiktās sprieguma robežās **2014/35/ES**.
- **2011/65/ES** (2011. gada 8 jūnijs) "par dažu bīstamu vielu izmantošanas ierobežošanu".

Izmantoti sekojoši standarti: EN ISO 12100:2010, EN 55014-1:2006, EN 55014-2/A1:2001, EN 61000-3-2:2006, EN 61000-3-3:2008, EN 60745-1:2009, EN 60745-2-22:2011.

Gēteborga, 2016. gada 30. marts

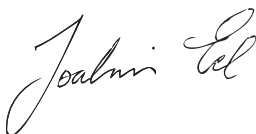

Joakim Ed

starptautiskās izpētes un attīstības vadītājs

Construction Equipment Husqvarna AB

(Pilnvarotais Husqvarna AB pārstāvis ir atbildīgs par tehnisko dokumentāciju.)

ELEKTROSHĒMA

Elektroshēma

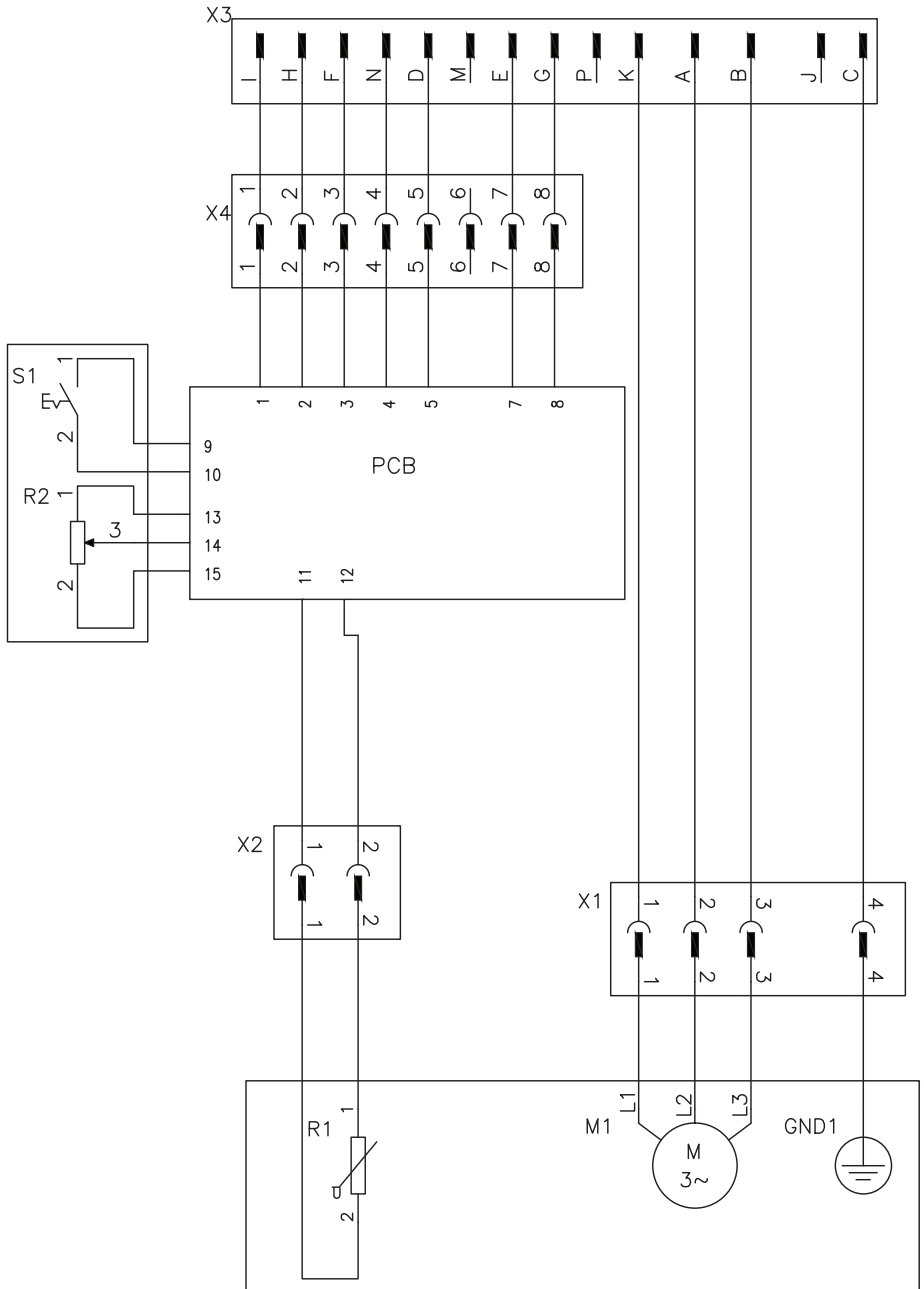

SUTARTINIAI ŽENKLAI

Simboliai ant įrengino:

PERSPĖJIMAS! Dėl neteisingo ar neapdairaus naudojimo mašina gali būti pavojingas įrenginys, ir naudotojas ar kiti asmenys gali rimtai ar net mirtinai susižeisti.

Prieš naudodami įrenginį, atidžiai perskaitykite naudojimosi instrukcijas ir įsitikinkite, ar viską gerai supratote.

Naudokite asmenines saugumo priemones. Žr. nuorodas Asmeninės saugumo priemonės.

Patikrinkite, ar pjaunamieji diskai neįtrūkė ir kitaip nesugadinti.

Nenaudokite žiedinių pjūklo diskų.

PERSPĖJIMAS! Pjaunant atsiranda dulkių, o tai gali pakenkti žmogaus sveikatai. Naudokite patvirtintą kvėpavimo apsaugą. Dirbkite gerai ventiliuojamoje vietoje.

PERSPĖJIMAS! Diskinio pjūklo keliamos kibirkštys, patekusios ant degių medžiagų, pvz., benzino, medžio, sausos žolės ir pan., gali sukelti gaisrą.

PERSPĖJIMAS! Atatranka yra staigi, greita ir smarki, ji gali sukelti gyvybei pavojingų sužeidimų. Prieš naudodami įrenginį perskaitykite ir supraskite šiam vadove pateiktas instrukcijas.

Šis gaminys atitinka galiojančius Europos (CE) reikalavimus.



Aplinkosaugos žymėjimas. Simboliai, esantys ant produkto ir jo pakuotės, nurodo, kad šio produkto negalima laikyti komunalinėmis atliekomis. Jis turi būti atiduotas atitinkamai perdirbimo įmonei, kuri išmontuotų elektros įrangą ir elektronikos komponentus.



Jei produktas bus išmestas tinkamai, tai padės išvengti neigiamos įtakos aplinkai ir žmonėms.

Dėl išsamesnės informacijos apie produkto išmetimą susisieki su savo savivaldybe, komunalinių atliekų išvežimo bendrove arba parduotuve, iš kurios produktą pirkote.

Likusieji ant įrenginio nurodyti simboliai pažymi specialius įvairiose rinkose keliamus sertifikavimo reikalavimus.

Įspėjimo lygių paaškinimas

Įspėjimai yra suskirstyti į tris lygius.

PERSPĖJIMAS!



PERSPĖJIMAS! Taikomas, kai operatoriui kyla mirtino arba rimto sužeidimo pavojus arba kai tikėtina, kad bus pakenkta aplinkai, jei nesilaikoma naudojimo vadove pateiktų instrukcijų.

ĮSPĖJIMAS!



ĮSPĖJIMAS! Taikomas, kai operatoriui kyla sužeidimo pavojus arba kai tikėtina, kad bus pakenkta aplinkai, jei nesilaikoma naudojimo vadove pateiktų instrukcijų.

DĖMESIO!

DĖMESIO! Taikomas, kai kyla pavojus sugadinti medžiagas ar įrenginį, jei nesilaikoma naudotojo vadove pateiktų instrukcijų.

TURINYS

Turinys

SUTARTINIAI ŽENKLAI

Simboliai ant įrengino:	50
Ispėjimo lygių paaškinimas	50

TURINYS

Turinys	51
---------------	----

PRISTATYMAS

Gerbiamas kliente!	52
Konstrukcija ir savybės	52
K6500	52

KAS YRA KAS?

Pjaustytuvo dalys	53
-------------------------	----

ĮRENGINIO SAUGOS ĮRANGA

Bendri principai	54
------------------------	----

PJOVIMO DISKAI

Bendri principai	56
Abrazyviniai diskai	57
Geležties deimantiniai ašmenimis	57
Dantyti diskai	58
Pervežimas ir laikymas	58

MONTAVIMAS IR REGULIAVIMAS

Bendri principai	59
Varomosios ašies ir flanšinių poveržlių patikra	59
Ivorės patikrinimas	59
Disko sukimosi krypties patikrinimas	59
Pjovimo disko surinkimas	59
Pjovimo disko apsauga	59
Reversinė pjovimo galvutė	59
Aušinimo vandens padavimas	60
Vandens tiekimas	60
Vandens dozavimas	60
Sausasis pjovimas	60

DARBAS

Apsaugos priemonės	61
Bendri saugumo perspėjimai	61
Pagrindiniai darbo principai	63
Pervežimas ir laikymas	67

ĮJUNGIMAS IR IŠJUNGIMAS

Prieš pajudant	68
Užvedimas	68
Išjungimas	68

PRIEŽIŪRA

Bendri principai	69
Priežiūros grafikas	69
Valymas	70
Funkcinė patikra	70

TECHNINIAI DUOMENYS

Pjaustyimo įranga	71
EB patvirtinimas dėl atitikimo	72
SUJUNGIMO SCHEMA	
Laidų schema	73

Gerbiamas kliente!

Dėkojame, kad pasirinkote Husqvarna gaminį!

Mes tikimės, jog Jūs liksite patenkinti savo įrenginiu, kuris išliks Jūsų palydovu ir tolimoje ateityje. Įsigijus nors vieną mūsų produktą, Jums bus suteikta profesionali remonto ir techninio aptarnavimo pagalba. Jei įrenginį pirkote ne iš mūsų licencijuotų prekybos atstovų, pasiteiraukite jų, kur yra artimiausios techninio aptarnavimo dirbtuvės.

Ši naudojimo instrukcija yra labai pravarti. Darbo vietoje visada ją laikykite lengvai pasiekiamoje vietoje. Laikydamiesi jų turinio (naudojimas, tech. aptarnavimas, priežiūra ir t. t.), Jūs žymiai prailginsite įrenginio ilgaamžiškumą bei jo panaudojimo vertę. Jei Jūs sumanysite perduoti įrenginį, naujamam savininkui neužmirškite perduoti naudojimosi instrukcijų.

Daugiau kaip 300 inovacijos metų

Švedijos įmonės Husqvarna AB istorija prasidėjo 1689 metais, kai šalis karalius Karlas XI įsakė pastatyti muškietų gamybos fabriką. Tuo metu jau buvo išvystyti inžinerinio meistriškumo pagrindai, leidę sukurti kai kuriuos moderniausius pasaulyje gaminius tokiose srityse kaip medžiokliniai ginklai, dviračiai, motociklai, buitiniai prietaisai, siuvamosios mašinos ir aplinkos priežiūrai skirti gaminiai.

Husqvarna yra pasaulio lyderė gaminant lauko elektrinius prietaisus, skirtus miškininkystei, parkų, vejų ir sodų priežiūrai, taip pat pjovimo įrangą ir deimantinius įrankius statybos bei akmens pramonei.

Savininko atsakomybė

Savininkas / darbdavys yra atsakingas už tai, kad operatorius turėtų pakankamai žinių apie saugų įrenginio naudojimą. Meistrai ir operatoriai turi būti perskaite ir supratę šį naudotojo vadovą. Jie privalo žinoti:

- Įrenginio saugos nurodymus.
- Įrenginio pritaikymo ir apribojimų sritį.
- Kaip įrenginį reikia naudoti ir prižiūrėti.

Nacionaliniai įstatymai gali reglamentuoti šio įrenginio naudojimą. Prieš pradėdami naudoti šį įrenginį sužinokite, kokie įstatymai taikomi jūsų darbo vietoje.

Gamintojo išlyga

Po šio vadovo išleidimo Husqvarna gali pateikti papildomos informacijos apie saugų šio gaminio naudojimą. Savininkas atsako už tai, kad būtų laikomasi saugiausių naudojimosi metodų.

Husqvarna AB pastoviai siekia tobulinti savo produktus, pasilikdama sau teisę keisti jų formą ir išvaizdą be išankstinio pranešimo.

Konstrukcija ir savybės

Tai yra aukšto dažnio elektrinės pjovimo, gręžimo ir sienų pjovimo įrangos grupei priklausantis gaminys. Šie įrenginiai skirti pjaustyti kietas medžiagas, pavyzdžiui, mūrą ar plieną; jie neturėtų būti naudojami jokiam kitam tikslui, išskyrus aprašytuosius šiame vadove.

Husqvarna gaminiai pasižymi puikiomis eksploatacinėmis savybėmis, patikimumu, novatoriška technologija, pažangiais techniniais sprendimais ir tausoja aplinką. Norėdamas saugiai naudotis šiuo gaminiu, operatorius turi atidžiai perskaityti šį vadovą. Jei prireiktų išsamesnės informacijos, turaukitės savo prekybos atstovo arba kreipkitės į Husqvarna".

Kai kurios unikalios Jūsų gaminio savybės aprašytos toliau.

K6500

- Prie įrenginio galima jungti tiek vienfazės, tiek trifazės įtampos maitinimo šaltinius, todėl jis universalus ir praktiškas.
- Vandens aušinimą įrenginyje galima nustatyti į du režimus, drėgnojo pjovimo ir sausos pjovimo.
- Elgard™ yra elektroninė variklio apsaugos nuo perkrovos sistema. Ši sistema tausoja įrenginį ir pailgina jo eksploatacijos trukmę. Elgard™ duoda įspėjamąjį signalą, kai artėja didžiausia įrenginio apkrova. Apkrovos indikatorius parodo naudotojui, kad pjovimo procese yra naudojamas tinkamas apkrovos lygis ir pateikia įspėjimą, jei sistema gali perkaisti.
- Veiksmingi vibracijos slopintuvai tausoja plaštakas ir rankas.
- Įrenginio konstrukcija lengva, kompaktiška ir ergonomiška, todėl jį patogų gabenti.

KAS YRA KAS?

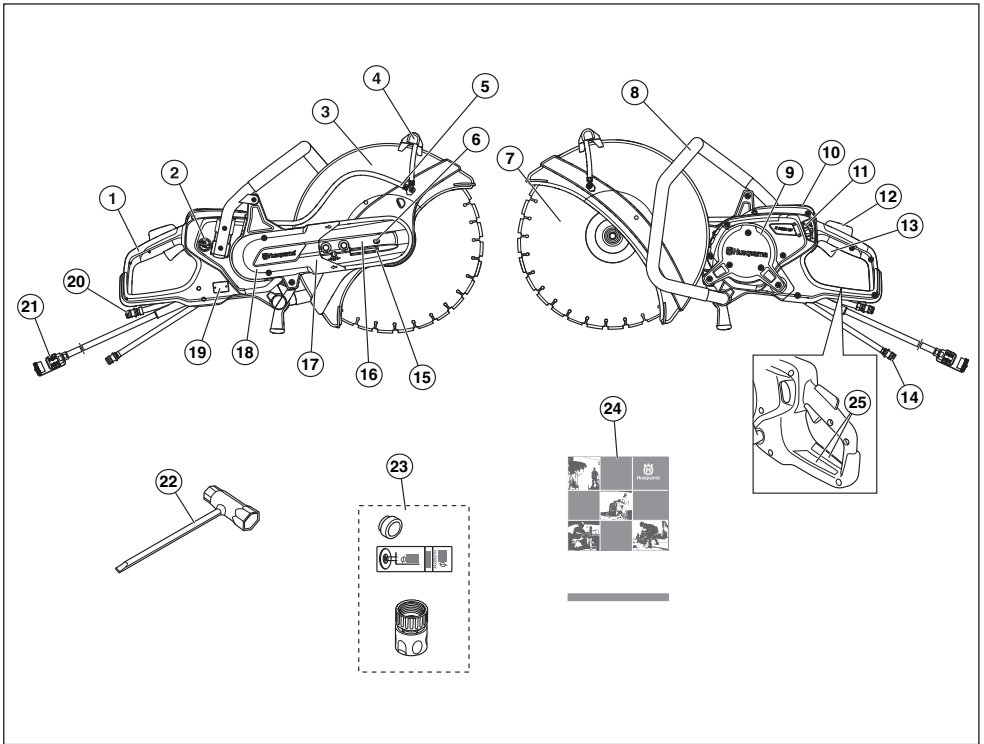

Pjaustytuvo dalys.

- | | |
|--|---|
| 1 Užpakalinė rankena | 14 Vandens jungtis, įvestis |
| 2 Jungiklis, vandens aušinimas | 15 Dirželio įtempėjas |
| 3 Pjovimo disko apsauga | 16 Pjovimo agregatas |
| 4 Apsaugos reguliavimo rankenėlė | 17 Pjovimo rankena |
| 5 Vandens komplektas | 18 Dirželio apsauga |
| 6 Ašies tvirtinimas | 19 Tipų plokštelė |
| 7 Pjovimo diskas | 20 Vandens jungtis, išvestis (grįžtamoji žarna) |
| 8 Priekinė rankena | 21 Jungtis |
| 9 Apžiūros langeliai | 22 Universalus raktas |
| 10 Ekranas | 23 Įvorė, lipdukas ir vandens jungtis |
| 11 Vandens čiapas su srauto ribotuviu | 24 Naudojimosi instrukcijos |
| 12 Akseleratoriaus gaiduko blokatorius | 25 Informacinė ir įspėjimo lentelė |
| 13 Akseleratoriaus gaidukas | |

Bendri principai



PERSPĖJIMAS! Niekada nenaudokite įrenginio su netvarkingomis apsauginėmis detalėmis. Jei Jūsų įrenginys neatitiks bet kurio iš šių kontrolinių reikalavimų, kreipkitės į savo techninės priežiūros atstovą dėl įrenginio remonto.

Siekiant apsaugoti nuo atsitiktinio paleidimo, šiame skyriuje aprašytus žingsnius reikia atlikti išjungus variklį ir ištraukus maitinimo laidą iš elektros lizdo, jeigu nenurodyta kitaip.

Šiame skyriuje pasakojama apie įvairius įrenginio saugos elementus, aiškinama, kaip jie veikia, patariama, kaip juos prižiūrėti ir tvarkyti, jei norite, kad pjūklas dirbtų gerai ir saugiai.

Akceleratoriaus blokatorius ir vandens įjungimo / išjungimo vožtuvas

Akceleratoriaus blokatorius yra suprojektuotas, kad būtų išvengta atsitiktinio akceleratoriaus įjungimo ir būtų galima reguliuoti vandens įjungimo / išjungimo vožtuvą.

Kai paspaudžiate užraktą (1) į rankeną (t. y., kai suimate rankeną), jis atidaro vandens vožtuvą ir atleidžia akceleratoriaus gaiduką (2).

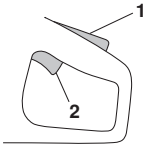

Atleidus rankenos suimamąją dalį, oro sklendės reguliatorius ir oro sklendės reguliatoriaus fiksatorius grįžta į pradinę padėtį. Tokie padėtyje mašina sustos ir akceleratoriaus gaidukas bus užrakintas, o vandens vožtuvas grįš į uždarytą padėtį.

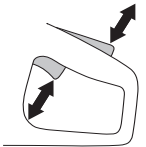

Akceleratoriaus blokatoriaus tikrinimas

- Patikrinkite, ar maitinimo jungiklis yra užfiksuotas, kai maitinimo jungiklio fiksatorius yra savo pradinėje padėtyje.



- Paspauskite gaiduko blokatorių ir patikrinkite, ar jis grįžta į pirminę padėtį, kai jį atleidžiate.

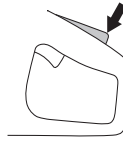

- Patikrinkite, ar maitinimo jungiklis ir jo fiksatorius laisvai juda, o grįžimo spyruoklė funkcionalu.

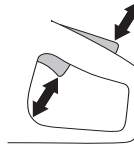

Akceleratorius ir stabdys

Akceleratorius naudojamas paleisti, stabdyti ir reguliuoti akceleratoriaus įjungimą.

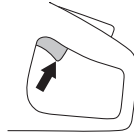

Akceleratoriaus ir stabdžio tikrinimas

- Nuspauskite akceleratorių ir įsukite įrenginį, atleiskite akceleratorių ir pažiūrėkite, ar variklis ir pjovimo diskas sustabdomi per 10 sekundžių.

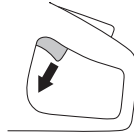

Pjovimo disko apsauga

Šis apsauginis gaubtas yra įrengtas virš pjovimo disko ir sukonstruotas taip, kad apsaugotų naudotoją nuo disko ar pjaunamos medžiagos skveldrų.

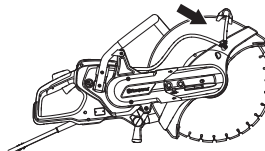

ĮRENGINIO SAUGOS ĮRANGA

Pjovimo disko apsaugos patikra



PERSPĖJIMAS! Prieš užvesdami įrenginį visada patikrinkite, ar apsauga yra tinkamai sumontuota. Taip pat patikrinkite, ar pjovimo diskas teisingai įrengtas ir jame nėra pažeidimų. Pažeistas pjovimo diskas gali sužaloti. Žr. nuorodas Surinkimas.

- Patikrinkite, ar apsauga yra sveika ir nėra įtrūkusi ar deformuota.

Antivibracinė sistema



PERSPĖJIMAS! Besikartojančios vibracijos žmonėms su sutrikusia kraujotaka gali sukelti kraujagyslių sutrikimus bei pažeisti nervus. Kreipkitės į gydytoją, jei Jūs jaučiate simptomus, kurie, Jūsų manymu, galėjo atsirasti dėl besikartojančių vibracijų. Šių simptomų pavyzdžiai yra šie: kūno tirpimas, sutrikęs jautrumas, persėjimas, skausmas, jėgos nebuvimas arba sumažėjusi jėga, odos ar jos ploto spalvos pokyčiai. Šie simptomai dažniausiai pasireiškia pirštuose, plaštakose ir rankų sąnariuose. Šie požymiai gali labiau paūmėti esant žemai temperatūrai.

- Jūsų įrenginys turi antivibracinę sistemą, kuri iki minimumo sumažina vibraciją ir leidžia sėkmingiau dirbti.
- Antivibracinė sistema sumažina vibraciją, kuri iš variklio ir grandinės persiduoda į įrenginio rankenas.

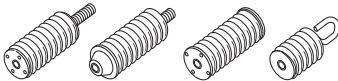

Vibracijos slopinimo sistemos tikrinimas



PERSPĖJIMAS! Variklis turi būti išjungtas ir jungtis turi būti atjungta nuo maitinimo bloko.

- Reguliariai tikrinkite, ar nėra įtrūkimų ir deformacijų vibracijos slopinimo elementuose. Pakeiskite juos, jei pažeisti.
- Patikrinkite, kad vibracijos slopinimo elementas būtų saugiai pritvirtintas tarp variklio ir rankenos mazgų.

PJOVIMO DISKAI

Bendri principai



PERSPĖJIMAS! Pjovimo diskas gali sulūžti ir rimtai sužaloti darbininką.

Pjovimo disko gamintojas teikia įspėjimus ir rekomendacijas dėl pjovimo disko naudojimo ir tinkamos jo priežiūros. Tokie įspėjimai teikiami su pjovimo disku.

Pjovimo diskas turi būti patikrintas prieš montuojant jį ant pjūklo, taip pat jis turi būti dažnai tikrinamas naudojimo metu. Apžiūrėkite, ar nėra įtrūkimų, trūkstančių segmentų (deimantiniuose diskuose) arba nuskilusių detalių. Sugadinto pjovimo disko nenaudokite.

Kiekvieno naujo pjovimo disko vientisumą patikrinkite leisdami jį didžiausiomis apskukomis maždaug 1 minutę.

Husqvarna pjovimo diskai yra pripažinti naudoti su rankiniais pjaustytuvais.

- Pjovimo diskai yra dviejų rūšių: abrazyviniai diskai ir geležtės deimantiniais ašmenimis.

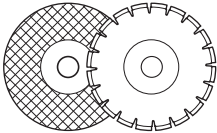

- Aukštos kokybės pjovimo diskai dažniausiai yra patys ekonomiškiausi. Prastesnės kokybės pjovimo diskai dažnai pasižymi blogesnėmis pjovimo savybėmis ir trumpesniu tarnavimo laiku, o tai reikalauja didesnių kaštų lyginant su apdorotos medžiagos kiekiu.
- Žiūrėkite, kad būtų naudojama tinkama įvorė tam pjovimo diskui, kuris bus tvirtinamas ant įrenginio. Žr. nuorodą Pjovimo disko tvirtinimas.

Tinkami pjaunantys ašmenys

Pjovimo diskai	
Abrazyviniai diskai	Taip*
Geležtės deimantiniais ašmenimis	Taip
Dantyti diskai	Ne

Daugiau informacijos ieškokite skyriuje „Techniniai duomenys“.

*Be vandens

Skirtingoms medžiagoms pjauti skirti ašmenys



PERSPĖJIMAS! Niekada pjovimo disko nenaudokite pjauti kitas medžiagas nei jis yra skirtas.

Niekada nenaudokite deimantinio disko pjauti plastiką. Dėl pjovimo metu atsiradusio karščio plastikas gali išsilydyti, prilipti prie pjovimo disko ir sukelti atatranką.

Pjaunant metalą skrenda kibirkštys, kurios gali sukelti gaisrą. Nenaudokite įrenginio arti degių medžiagų ar dujų.

Apie pjovimo disko tinkamumą įvairioms paskirtims skaičiuokite kartu su juo pateikiamoje instrukcijoje, o kilus abejonėms konsultuokitės su savo prekybos atstovu.

	Betonas	Metalas	Plastmasė	Ketus
Abrazyviniai diskai*	X	X	X	X
Geležtės deimantiniais ašmenimis	X	X*	----	X*

* Tik specialiems diskams.

Greitaeigiai rankiniai įrenginiai



PERSPĖJIMAS! Niekada nenaudokite pjovimo disko, kurio apsisukimų skaičius yra mažesnis nei pjaustytuvo. Naudokite tik didelės spartos nešiojamiesiems pjaustytuvams skirtus pjovimo diskus.

- Daugelis pjovimo diskų, kurie atitiktų šį pjaustytuvą, yra skirti stacionariems pjūklams, o jų apskukas yra mažesnės, nei reikia šiam rankiniam pjūklui. Pjovimo diskų, kurių apskukas yra mažesnės, su šiuo pjūkle naudoti negalima.
- Husqvarna™ pjovimo diskai skirti didelės spartos nešiojamiesiems pjaustytuvams.
- Pjovimo diskas turi būti pažymėtas tokiu pat arba aukštesniu apsisukimų skaičiumi, koks nurodytas ant įrenginio tipo plokštelės. Niekada nenaudokite pjovimo disko, kurio apsisukimų skaičius yra mažesnis nei pjaustytuvo.

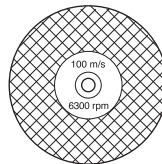

PJOVIMO DISKAI

Diskų vibracija

- Per daug spaudžiant, diskas praras apvalumą, pradės vibruoti.
- Mažiau spaudžiant, išvengsite vibracijų. Jei reikia, pakeiskite diską.

Abrazyviniai diskai



PERSPĖJIMAS! Nenaudokite vandens abrazyviniams diskams. Kai abrazyvinį diską veikia vanduo ar drėgmė, jo tvirtumas sumažėja ir padidėja disko sutrūkimo tikimybė.

- Pjaunančioji abrazyvinių diskų medžiaga padaryta iš šlifavimo grūdėlių, kuriuos sutvirtina organinės jungimo priemonės. „Sustiprinti diskai“ pagaminti tekstilės ar pluošto pagrindu, kuris apsaugo nuo visiško suplyšimo, jei esant maksimaliam apsučių skaičiui diskas įtrūktų ar būtų pažeistas.
- Disko savybes nulemia šlifavimo dalelių tipas ir dydis bei jungiamosios medžiagos tipas ir kietumas.
- Įsitikinkite, kad ant disko nėra įtrūkimų ar kitokių pažeidimų.

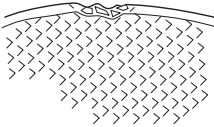

- Išbandykite abrazyvinį diską užmovę jį ant piršto ir lengvai stukteldami jį atsuktuvo rankenėle ar pan. Jei nepasigirsta skambus garsas, diskas yra pažeistas.

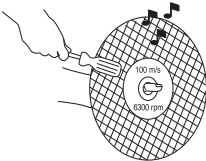

- Sugadintų pjovimo diskų nenaudokite. Prieš kiekvieną naudojimą patikrinkite pjovimo diskus, ar nėra išmušimų ir įtrūkimų. Jei nukrito elektrinis įrankis ar pjovimo diskas, patikrinkite, ar jis nepažeistas, arba įrenkite nepažeistą pjovimo diską. Patikrinę ir įrengę pjovimo diską, užimkite ir netoli esantiems asmenims nurodykite užimti padėtį, kuri yra lygiagreti su besisukančiu pjovimo disku ir paleiskite elektrinį įrankį suktais maksimaliu greičiu be apkrovos 1 minutę. Sugadintas pjovimo diskas paprastai subyrės per šį laikotarpį.

Skirtingoms medžiagoms skirti abrazyviniai diskai

Diskų tipas	Medžiaga
Betono diskai	Betonas, asfaltas, akmuo, mūras, ketus, aliuminis, varis, žalvaris, kabeliai, guma, plastikas ir t. t.
Metalo diskai	Plienas, plieno lydiniai ir kiti kieti metalai.

Geležtės deimantiniais ašmenimis

Bendri principai



PERSPĖJIMAS! Niekada nenaudokite deimantinio disko pjauti plastiką. Dėl pjovimo metu atsiradusio karščio plastikas gali išsilydyti, prilipti prie pjovimo disko ir sukelti atitrūkimą.

Pjaunant deimantiniais ašmenimis labai įkaista. Neteisingai naudojant, diskas perkaista ir gali deformuotis, sukeldamas gedimus ir traumas.

Pjaunant metalą skrenda kibirkštys, kurios gali sukelti gaisrą. Nenaudokite įrenginio arti degių medžiagų ar dujų.

- Geležtės deimantiniais ašmenimis pagamintos iš plieninio korpuso su pramoninių deimantų segmentu.
- Geležtės deimantiniais ašmenimis duoda žemesnę pjovimo savikainą, rečiau reikia ją keisti ir pasiekiamas pastovus pjovimo gylis.
- Naudodami geležtę deimantiniais ašmenimis, žiūrėkite, kad ji suktyti į tą pusę, į kurią rodo ant geležtės esanti rodyklė.

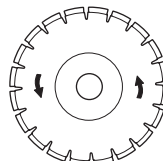

Deimantiniai diskai įvairioms medžiagoms pjauti

- Geležtės deimantiniais ašmenimis naudojamos darbai su visomis mūrinėmis konstrukcijomis, armuotu betonu ir kitos sudėties medžiagomis.
- Geležtės deimantiniais ašmenimis yra kelių kietumo laipsnių.
- Metalui pjauti reikia naudoti specialius diskus. Paprašykite pardavėjo pagalbos parenkant Jums tinkamą avalynę.

Geležčių deimantiniais ašmenimis galandymas

- Visada naudokite pagalastą geležtę deimantiniais ašmenimis.
- Geležtės deimantiniais ašmenimis gali atbukti, naudojant netinkamą spaudimą arba pjaunant kai kurias medžiagas, pvz., tvirtai armuotą betoną. Darbas atšipusia geležte deimantiniais ašmenimis sukelia perkaitimą, todėl gali atsilaisvinti deimantiniai segmentai.
- Pagalškite geležtę pjaudami smiltainį arba plytą.

Deimantiniai diskai ir aušinimas

- Darbo metu dėl pjūvyje susidarantios trinties deimantinis diskas įkaista. Jei diskui leidžiama pernelyg įkaisti, gali sumažėti jo tampaumas arba įtrūkti šerdis.

Geležtės deimantiniais ašmenimis sausajam pjovimo būdui

- Nors aušinti vanduo nereikalingas, sausojo pjovimo diskus turi aušinti aplink juos judanti oro srovė. Todėl sausojo pjovimo diskus rekomenduojama naudoti su pertrūkiais. Pjaunant, kas kelias sekundes diskas turėtų būti paleidžiamas veikti laisvai, be jokios apkrovos, kad oro srovė, susidaranti aplink diską, išsklaidytų karštį.

Geležtės deimantiniais ašmenimis drėgnajam pjovimo būdui

- Deimantinius drėgnojo pjovimo diskus reikia naudoti su vandeniu, kad pjaunant diskų šerdis ir segmentai būtų atvėsinami. Drėgnojo pjovimo diskų NEGALIMA naudoti sausų.
- Naudojant drėgnojo pjovimo diskus be vandens, jie gali pernelyg įkaisti, imti blogai veikti, rimtai sugesti ir tapti nesaugūs.
- Aušinimas vandeniu atvėsina diską ir prailginą jo eksploatacijos trukmę ir kartu sumažina susidarantį dulkių kiekį.

Dantyti diskai



PERSPĖJIMAS! Niekada nenaudokite dantytų diskų, tokių kaip medžio pjovimo, apskritų dantytų, su karbido antgaliais ir pan. Atatrunkos pavojus ypač padidėja ir antgaliai gali būti nuplėšti ir dideliu greičiu nusviesti. Neatsargumas gali sukelti rimtų kūno sužalojimų ir net mirtį.

Naudojant diskus su karbidiniais antgaliais valdžios institucijų nustatytos taisyklės reikalauja kitokio tipo, taip vadinamos 360 laipsnių, apsaugos, kurios nėra ant pjaustytuvų. Pjaustytuvams (šiam pjūklui) naudojami abrazyviniai arba deimantiniai diskai ir jų apsaugos sistema yra kitokia, neapsauganti nuo medžio pjovimo diskų keliamo pavojaus.



Pervežimas ir laikymas

- Nelaikykite ar negabenkite pjaustytuvo su uždėtu pjovimo disku. Panaudojus pjūklą visi diskai turi būti nuimti ir tvarkingai sudėti.
- Pjovimo diską laikykite sausai ir neužšalančioje patalpoje. Ypač atsargiai reikia elgtis su abrazyviniais pjovimo diskais. Abrazyviniai diskai turi būti sandėliuojami ant lygaus, horizontalaus paviršiaus. Jei abrazyvinis diskas sandėliuojamas drėgnoje vietoje, tai gali sąlygoti disbalansą ir traumas.
- Apžiūrėkite, ar naujuose diskuose nėra pervežimo ar sandėliavimo metu padarytų pažeidimų.

Bendri principai



PERSPĖJIMAS! Prieš valydami, atlikdami priežiūrą ar montuodami, visada ištraukite kištuką iš lizdo.

Husqvarna pjovimo diskai yra pripažinti naudoti su rankiniais pjaustytuvais.

Varomosios ašies ir flanšinių poveržlių patikra

Pakeitę pjovimo diską nauju, patikrinkite flanšines poveržles ir varomąją ašį.

- Patikrinkite, ar nepažeisti varančiosios ašies sriegiai.
- Patikrinkite, ar pjovimo disko ir flanšinių poveržlių kontaktiniai paviršiai nėra pažeisti, vienodų matmenų ir yra švarūs bei gerai sukasi ant varomosios ašies.

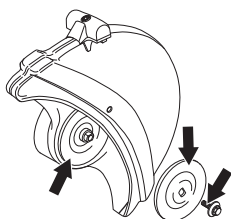

Nenaudokite kreivų, įlenktų, apdaužytų ar nešvarių flanšinių poveržlių. Nenaudokite skirtingų matmenų flanšinių poveržlių.

Įvorės patikrinimas

Pjovimo diskas prie įrenginio tvirtinamas įvorė, kuri įstatoma į centrinę disko angą.

- Patikrinkite ar įvorė ant įrenginio veleno atitinka pjovimo disko centrinę angą. Ant pjovimo diskų pažymėtas centrinės kiaurymės skersmuo.

Disko sukimosi krypties patikrinimas

- Naudodami geležtę deimantinius ašmenimis, žiūrėkite, kad ji suktyši į tą pusę, į kurią rodo ant geležtės esanti rodyklė.

Disko sukimosi kryptį žymi rodyklė ant įrenginio pjovimo svirties.

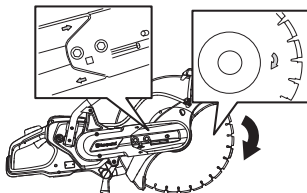

Pjovimo disko surinkimas

- Diskas uždedamas ant įvorės (1) tarp vidinės flanšo stebulės (2) ir flanšinės poveržlės (3). Flanšinė poveržlė pasukama taip, kad ji atitiktų ašį.

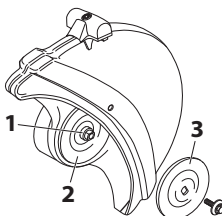

- Užrakinkite veleną. Į pjovimo galvutės skylę įkiškite įrankį ir sukite diską, kol jis užsifiksuos.

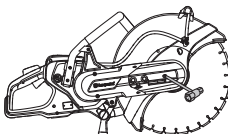

- Varžtas, laikantis pjovimo diską, turi būti priveržtas 15–25 Nm momentu.

Pjovimo disko apsauga

Pjovimo įrangos apsauga turi būti sureguliuota taip, kad galinė dalis būtų arčiau apdoramosios medžiagos. Pjaunamosios medžiagos keliami pūslai ir kibirkštys susirenka apsaugos viršuje ir nukreipiami nuo naudotojo.

Disko apsauga prisitvirtina trimis būdais.

- Prispauskite apsaugos galus prie pjaunamos medžiagos arba apsaugą pritaikykite reguliavimo rankena. Apsauga visada turi būti uždėta ant įrenginio.

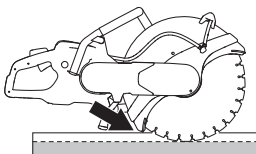

Reversinė pjovimo galvutė

Įrenginyje sumontuota reversinė pjovimo galvutė, todėl galima pjauti prie sienos ar žemės lygyje, ir atstumą nuo jų riboja tik disko apsaugos storis.

Kai pjovimo galvutė apversta, padidėja atitransos pavojus. Pjovimo diskas daugiau nutolęs nuo įrenginio centro, todėl rankena ir pjovimo diskas jau nėra vienoje linijoje. Jeigu diskas suspaudžiamas ar įstringa atitransos pavojaus zonoje, įrenginį sunkiau išlaikyti. Daugiau informacijos ieškokite „Darbo“ dalyje skyriuje „Atitranska“.

Kai kurios geros įrenginio ergonominės savybės taip pat gali suprastėti. Pjauti apversta pjovimo galvute galima tik tada, kai neįmanoma pjauti įprastu būdu.

MONTAVIMAS IR REGULIAVIMAS

- Pirmiausiai atlaisvinkite du varžtus, o po to reguliavimo varžtą, kad atlaisvėtų dirželio tempimas.

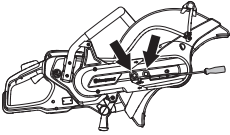

- Paskui nusukite varžtus ir nuimkite dirželio apsaugą.

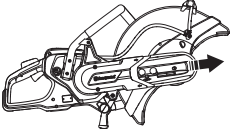

- Atjunkite vandens žarną nuo disko apsaugos.
- Nuimkite dirželį nuo ratuko.

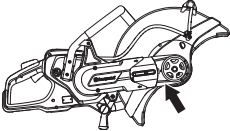

- Dabar galima nuimti pjovimo agregatą nuo variklio.
- Nuimkite pjovimo galvutę ir pritvirtinkite prie kitos pjovimo svirties pusės.

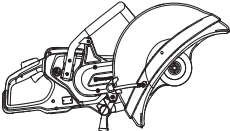

- Prie perstatytos pjovimo galvutės pritvirtinkite diržo apsaugą.
- Įtempkite pavaros diržą. Žr. nurodymus skyriuje „Priežiūra“.
- Jeigu pjaunama drėgnuoju pjovimo būdu, prie įrenginio reikia pritvirtinti ilgesnę vandens žarną.

Aušinimo vandens padavimas

Vandens žarną prijunkite prie vandens šaltinio. Dėl mažiausio leistino vandens srauto, žr. skyrių „Techniniai duomenys“. Atsinaikinkite, kad įrenginio žarnos antgalis yra su filtru.

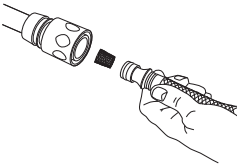

Vandens tiekimas

Kai nuspaudžiamas akceleratoriaus blokatorius (1), vandens vožtuvas atsidadys.

Vandens vožtuvas lieka atviras ir akceleratoriaus blokatorius (1) lieka nuspauštas tol, kol akceleratorius (2) yra laikomas nuspauštas.

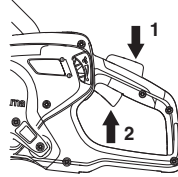

Vandens dozavimas

Vandens srovę eksploatacijos metu galima reguliuoti nykščiu.

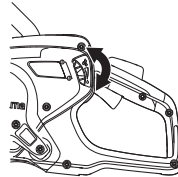

Būtina stipri vandens srovė maksimaliam geležčių tarnavimo laikui.

PASTABA! Vandens slėgis ir vandens srautas yra labai svarbūs disko aušinimui ir tarnavimo laikui. Nepakankamas aušinimas sutrumpina disko tarnavimo laiką.

Sausasis pjovimas

- Pasukite jungiklį į dešinę pusę 180° kampu, kad priešingai nukreiptumėte vandens aušinimo skystį.

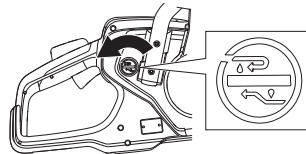

- Sustabdykite vandens srautą su rankenėle kairėje pusėje. Vandens aušinimo skystis dabar tekės per grįžtamąją žarną.

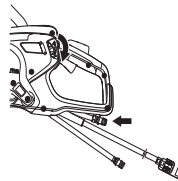

DARBAS

Apsaugos priemonės

Bendri principai

Niekada nenaudokite įrenginio, jei nelaimės atveju nebūtų kaip iškviešti pagalbą.

Asmeninės saugumo priemonės

Naudodami įrenginį, visada dėvėkite atitinkamų tarnybų pripažintas asmenines saugumo priemones. Asmeninės saugumo priemonės nepašalinis rizikos susižeisti, tačiau nelaimingo atsitikimo atveju mažiau nukentėsite. Paprašykite pardavėjo išrinkti Jums tinkamiausias priemones.



PERSPĖJIMAS! Naudojant pjovimo, šlifavimo, gręžimo, šveitimo ar formavimo įrankius, gali atsirasti dulkių ir garų, kurie išskiria kenksmingas chemines medžiagas. Pasidomėkite medžiagu, su kuriomis dirbsite, sudėtimi, ir naudokite tinkamą respiratorių.

Ilgalaikis triukšmo poveikis gali nesugrąžinamai pakenkti klausai. Todėl visada naudokite pripažintas apsaugines ausines. Naudojant apsaugines ausines, būkite atidus dėl įspėjamųjų signalų ar garsų. Išjungus variklį, visada nusimkite apsaugines ausines.

Visada nešiokite:

- Pripažintą apsauginį šalną
- Apsauginės ausinės
- Pripažintą akių apsaugą. Jei naudojamas apsauginis skydelis, turi būti nešiojami ir pripažinti apsauginiai akiniai. Pripažinti apsauginiai akiniai yra tie, kurie atitinka ANSI Z87.1 JAV arba EN 166 ES šalims standartą. Apsauginis skydelis turi atitikti EN 1731 standartą.
- Kvėpavimo kaukė
- Patvarios ir neslidžios pirštinės.
- Ne per didelė, tvirta ir patogiai apranga, leidžianti laisvai judėti.
- Auliniai batai plieniniu pirštų gaubteliu ir rantytu padu.

Kitos apsaugos priemonės



ĮSPĖJIMAS! Dirbantį įrenginys gali kibirkščiuoti ir sukelti gaisrą. Gaisro gesinimo priemonės visada laikykite lengvai pasiekiamoje vietoje.

- Gesintuvas
- Pirmosios pagalbos rinkinys

Bendri saugumo perspėjimai



PERSPĖJIMAS! Perskaitykite visus saugumo įspėjimus ir instrukcijas. Nesilaikant perspėjimų ir instrukcijų galima sukelti gaisrą, gauti elektros šoką ir (arba) patirti rimtus sužeidimus.

Išsaugokite visus perspėjimus ir nurodymus ateičiai.

Terminas „elektros įrankis“ įspėjimuose reiškia jūsų elektrą varomą (su laidu) įrenginį arba akumuliatoriaus varomą (be laidų) įrenginį.

Saugumas darbo vietoje

- **Darbo vieta turi būti švari ir gerai apšviesta.** Užgriozdintos arba tamsios darbo vietos padidina nelaimingų atsitikimų galimybę.
- **Nedirbkite su elektros įrankiais sprogiuose aplinkose, t.y. tokiose, kuriose yra degių skysčių, dujų ar dulkių.** Elektros įrankiai kelia kibirkštis, kurios gali uždegti dulkes ar garus.
- **Dirbant su elektros įrankiais vaikai ir pašaliniai žmonės turi laikytis atokiau.** Blaškymasis gali įtakoti jus prarasti valdymą.
- Nenaudokite esant nepalankioms oro sąlygoms. Pavyzdžiui, esant tirštam rūkui, lyjant, pučiant stipriam vėjui, esant dideliame šalčiui ir t. t. Darbas blogomis oro sąlygomis vargina, padidėja rizikos faktoriai, pavyzdžiui, dėl slidaus pagrindo.
- Įsitikinkite, kad niekas ant jūsų neužkris ir nesužeis jūsų dirbant pjūklu. Būkite ypač atsargūs, dirbdami nuožulnaus reljefo vietovėje.



PERSPĖJIMAS! Pjaustytuvo saugus atstumas yra 15 metrų. Jūs nešate atsakomybę už tai, kad darbo zonoje nebūtų nei gyvūnų, nei žmonių. Nepradėkite pjauti, kol darbo zona nėra laisva, o jūs nestovite tvirtai.

Saugumas dirbant su elektra.

- Venkite kūnu liestis prie įžemintų paviršių, tokių kaip vamzdžiai, radiatoriai, šaldytuvai. Prisiilietus prie įžeminto paviršiaus, padidėja elektros šoko rizika.
- Nenaudokite elektros įrankių lyjant ar esant drėgmei. Į elektros įrankį patekęs vanduo padidina elektros šoko riziką.
- Nenaudokite laido ne pagal paskirtį. Niekuomet nenaudokite jo įrankiui nešti, tempti ar ištraukti įrankį iš rozetės. Saugokite laidą nuo karščio, tepalo, aštrių kampų ar judančių dalių. Pažeistas ar susipainiojęs laidas padidina elektros šoko riziką.
- Dirbdami su elektros įrankiu lauke naudokite laido prailgintuvą, kuris būtų tinkamas naudoti lauke. Prailgintuvo, tinkamo dirbti lauke, naudojimas sumažina elektros šoko riziką.
- Jeigu elektrinį įrenginį būtina naudoti drėgnoje aplinkoje, naudokite liekamosios srovės įtaisus (LSI) apsaugotą maitinimo šaltinį. Naudojant LSI, sumažėja elektros smūgio pavojus.
- Patikrinkite, ar laidas ir jungiamasis laidas yra sveiki ir geroje būklėje. Įrenginio nenaudokite, jei jo laidas yra pažeistas, o palikite licencijuotose aptarnavimo dirbtuvėse suremontuoti. Pernelyg maži laidų matmenys gali sumažinti įrenginio pajėgumus ir sukelti perkaitimą.
- Įrenginįjunkite prie įžeminto lizdo. Patikrinkite, ar elektros tinklo srovė atitinka tą, kuri yra nurodyta ant įrenginio lentelės.
- Pradėdami dirbti įrenginiu, laidas turi būti už Jūsų, kad jo nepažeistumėte.



PERSPĖJIMAS! Negalima plauti mašinos naudojant slėgį, nes vanduo gali patekti į elektros sistemą arba variklį ir sugadinti mašiną ar sąlygoti trumpąjį sujungimą.

Asmeninis saugumas

- Dirbdami su įrankiu išlikite budrūs, stebėkite, ką darote ir vadovaukitės sveika nuovoka. Nenaudokite elektros įrankio būdami pavargę, jei vartojote narkotines medžiagas, alkoholį, vaistus. Net trumpiausias dėmesio nukreipimas dirbant su elektros įrankiu gali sąlygoti rimtą sužeidimą.
- Naudokite asmenines saugumo priemones. Visada nešioti akių apsaugą. Apsauginė įranga, tokia kaip raištis nuo dulkių, neslidūs batai, šalmas ar klausos apsaugos, naudojama tinkamomis sąlygomis sumažins asmeninių sužeidimų riziką.
- Saugokitės nenumatyto įsijungimo. Prieš prijungdami įrankį prie maitinimo šaltinio ir (arba) akumuliatoriaus, pakeldami ar nešdami įrankį įsitikinkite, kad jungiklis yra išjungtoje padėtyje. Nešant elektros įrankį uždėjus pirštą ant jungiklio ar prijungiant jį prie maitinimo šaltinio įjungus jungiklį galima sukelti nelaimingą atsitikimą.
- Prieš įjungdami elektros įrankį nuimkite bet kokius reguliavimo raktus ar veržliarakčius. Veržliaraktis ar raktas, palikti besisukančioje elektros įrenginio dalyje, gali jus sužeisti.
- Per daug nesilenkite į priekį. Visuomet išlaikykite pusiausvyrą ir stovėkite tvirtai. Tai leidžia geriau suvaldyti elektros įrankį netikėtose situacijose.
- Tinkamai apsirenkite. Nedėvėkite laisvų drabužių ar juvelyrinių dirbinių. Plaukus, drabužius ir pirštines laikykite atokiau nuo judančių dalių. Laisvi drabužiai, juvelyriniai dirbiniai ar ilgi plaukai gali būti įsukti į judančias dalis.
- Jei įrenginiai naudojami dulkių išsiurbimo ir surinkimo mechanizmuose, užtikrinkite, kad jie būtų tinkamai prijungti ir naudojami pagal paskirtį. Dulkių išsiurbimas gali sumažinti su jomis susijusius pavojus.
- Varikliui veikiant laikykitės atokiau nuo pjaunamųjų diskų.

DARBAS

Elektros įrankių naudojimas ir priežiūra

- **Dirdami per daug neapkraukite elektros įrankio. Darbui naudokite tinkamą elektros įrankį.** Tinkamas elektros įrankis, skirtas konkrečiam darbui, leis jį atlikti geriau, saugiau ir greičiau.
- **Nenaudokite elektros įrankio, jei jungiklis neįsijungia ar neišsijungia.** Bet koks elektros įrankis, kurio negalima valdyti jungikliu yra pavojingas ir turi būti pataisytas.
- **Nenaudojamą įrankį laikykite atokiai nuo vaikų ir neleiskite su įrankiu dirbti asmenims, kurie yra su juo nesuspajinę ar neperskaitę šių instrukcijų.** Neapmokytų asmenų rankose elektros įrankiai yra pavojingi.
- **Pržiūrėkite elektros įrankius. Patikrinkite, ar judančios dalys tinkamai suderintos, nesusijungusios, nesulūžusios ar kaip nors kitaip nepažeistos, kas galėtų įtakoti elektros įrankio veikimą. Jei įrankis pažeistas, prieš naudojimą jį pataisykite.** Dauguma nelaimingų atsitikimų įvyksta dėl netinkamai pržiūrimų įrankių.
- **Pjovimo įrankius išlaikykite aštrius ir švarius.** Tinkamai pržiūrimi pjovimo įrankiai su aštriais pjovimo kraštais rečiau stringa ir yra lengviau valdomi.
- **Elektros įrankį, priedus, papildomas dalis ir t.t. naudokite remdamiesi šiomis instrukcijomis, atsižvelgdami į darbo sąlygas ir atliekamus darbus.** Naudojant įrankį kitiems darbams, nei jis yra skirtas, galima sukelti pavojingas situacijas.



PERSPĖJIMAS! Be gamintojo leidimo jokia būdu negalima keisti pradinės įrenginio konstrukcijos. Visada naudokite originalius priedus. Nelicencijuoti pakeitimai ir / ar priedai gali sunkiai ar net lemtingai sužeisti naudotoją ar kitus.

- Įsitikinkite, kad darbo zonoje ir pjaunamoje medžiagoje nėra išvedžiota jokių vamzdžių ar elektros laidų.
- Visada patikrinkite ir sužymėkite, kur yra dujų vamzdžiai. Pjovimas šalia vamzdžių visada sukelia pavojų. Pjaudami įsitikinkite, kad neatsiranda kibirkštys, galinčios sukelti sprogimą. Visada išlikite susikaupę ir susitelkę ties užduotimi. Neatsargiai elgiantis galima rimtai susižaloti arba net žūti.
- Pjovimo įrangos apsauga visada turi būti uždėta, kai įrenginys veikia.

Techninė priežiūra

- **Elektros įrankį leiskite tvarkyti tik kvalifikuotam specialistui, naudokite tik identiškas atsargines dalis.** Taip užtikrinsite įrankio saugumą.

Visada naudokitės „blaviu protu“

Neįmanoma numatyti visų situacijų, kurios gali iškilti. Visada būkite atidūs ir vadovaukitės sveiku protu. Jei tam tikroje situacijoje pasijutote nesaugiai, užbaikite darbą ir kreipkitės pagalbos į ekspertą. Kreipkitės į prekybos agentą, aptarnavimo dirbtuves arba patyrusį pjaustytuvo naudotoją. Nesistenkite atlikti darbo, kuriam nesate pakankamai kvalifikuotas!

Pagrindiniai darbo principai



PERSPĖJIMAS! Nepakreipkite pjaustytuvo į šoną, nes diskas gali įstrigti arba sulūžti, sužeisdamas žmones.

Jokiu būdu nepjunkite disko šonu – beveik garantuotai jis bus pažeistas arba lūš ir gali rimtai sužaloti. Naudokite tik pjaunančiąją dalį.

Plastikinės medžiagos pjaustymas deimantiniu pjaunamuoju disku gali sukelti atitranką, kai medžiaga išsilydo dėl karščio, kuris susidaro pjaustant, ir prilimpa prie pjaunamųjų diskų. Niekada deimantiniu disku nepjunkite plastikinių medžiagų!

Pjaunant metalą skrenda kibirkštys, kurios gali sukelti gaisrą. Nenaudokite įrenginio arti degių medžiagų ar dujų.

- Įrenginys yra sukonstruotas pjauti su abrazyviniais ar deimantiniais diskais, skirtais didelės spartos nešiojamiesiems įrenginiams. Įrenginio negalima naudoti su jokios kitos rūšies diskais ir kam nors kitam pjauti.
- Patikrinkite, ar pjovimo diskas tinkamai pritvirtintas ir ar jis nepažeistas. Žiūrėkite nurodymus skyriuose „Pjovimo diskai“ ir „Surinkimas ir nustatymai“.
- Patikrinkite, ar medžiagai pjauti naudojate tinkamą pjovimo diską. Žr. nurodymus skyriuose „Pjovimo diskai“.
- Niekada nepjunkite asbestinių medžiagų!
- Pjūklą laikykite abiem rankomis; nykščiais ir pirštais tvirtai apkabinkite rankenas. Dešinę ranką laikykite ant galinės rankenos, o kairę ranką – ant priekinės rankenos. Taip turi laikyti visi operatoriai – ir dešiniarankiai, ir kairiarankiai. Niekada nedirbkite su pjaustytuvu laikydami jį tik viena ranka.

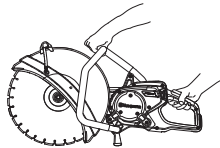

- Stovėkite lygiagrečiai pjovimo diskui. Venkite stovi tiesiai už disko. Įvykus atitrankai, pjovimo pjūklas judės disko plokštuma.



- Kai variklis įjungtas, laikykitės per atstumą nuo pjovimo disko.
- Varikliui veikiant, nepalikite prietaiso be priežiūros.

DARBAS

- Neneškite pjaustytuvo, kai pjaunamasis įtaisas sukasi.
- Niekada nepadėkite elektrinio įrankio, kol visiškai nesustoja.
- Pjovimo įrangos apsauga turi būti sureguliuota taip, kad galinė dalis būtų arčiau apdorojamosios medžiagos. Pjaunamosios medžiagos keliami pūslai ir kibirkštys susirenka apsaugos viršuje ir nukreipiami nuo naudotojo. Kai mašina veikia, pjaunamojo įtaiso apsaugas visada turi būti sumontuotas.

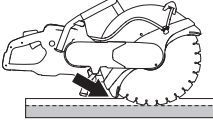

- Disko atatrankos zonos niekada nenaudokite **pjovimui**. Žr. nurodymus skyriuje „Atatranka“.
- Tvirtai laikykite pusiausvyrą ir tvirtai remkitės į žemę kojomis.
- Niekada nepjaukite virš savo pečių linijos.
- Niekada nepjaukite stovėdami ant kopėčių. Jei pjūvis yra aukščiau pečių lygio, naudokite pakylą arba pastolius.

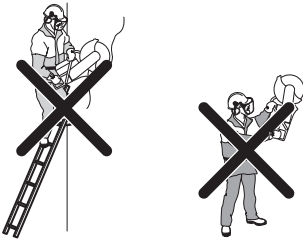

- Per plačiai neužsimokite.
- Stovėkite patogiai nutolę nuo pjaunamo objekto.
- Visuomet pasitikrinkite, ar Jūs turite saugią ir tvirtą atramą kojomis.
- Patikrinkite, kad užvedant įrenginį diskas nekliudytų kokio daikto.
- Nestipriai prispauskite dideliu greičiu (didžiausiomis apsakomis) besisukantį pjovimo diską prie pjaunamo objekto. Išlaikykite visą greitį, kol baigsite pjauti.
- Leiskite įrenginiui dirbti nespausdami disko.
- Įrenginį spauskite vienoje linijoje su pjovimo disku. Šoninis spaudimas gali sugadinti pjovimo diską ir yra labai pavojingas.



- Diską judinkite tolygiai pirmyn ir atgal, kad būtų išlaikytas mažas paviršiaus kontaktas tarp disko ir pjaunamos medžiagos. Tokiu būdu disko temperatūra nebus didelė, o pjovimas bus efektyvus.

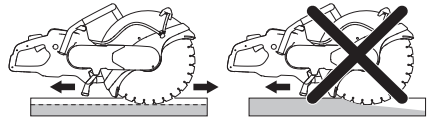

DARBAS

Sklandusis paleidimas ir apsauga nuo perkrovos

Įrenginys turi elektroniškai valdomą švelnaus užvedimo funkciją ir apsaugą nuo perkrovos.

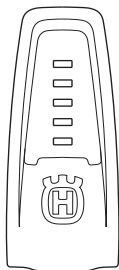

Įrenginio parodymai	Priežastis	Galimi veiksmai
1 žalia lemputė:	Rodo, kad įrankis yra prijungtas prie maitinimo bloko ir yra paruoštas naudoti. Galios išvestis yra mažesnė nei 70 % galimos maksimalios išvesties naudojimo metu.	
2 žalios lemputės:	Galios išvestis yra 70–90 % galimos maksimalios išvesties naudojimo metu.	
3 žalios lemputės:	Optimalus pjovimo greitis. Galios išvestis yra daugiau nei 90 % galimos maksimalios išvesties naudojimo metu.	
3 žalios lemputės ir 1 geltona:	Įrankis patiria apkrovą, todėl išvesties galia krenta.	Sumažinkite apkrovą, kad pasiektumėte optimalų pjovimo greitį.
3 žalios lemputės, 1 geltona ir 1 raudona:	Sistema perkaista.	Sumažinkite apkrovą arba padidinkite variklio ir maitinimo bloko aušinimą.
Visos lemputės dega arba mirksi:	Sistema perkaito ir gali bet kuriuo metu sustoti.* Galios sumažinimas: Automatinis didžiausios įmanomos išvesties sumažinimas. Galios sumažinimu bandoma išvengti perkaitimo ir automatinio sistemos išjungimo.	Sumažinkite apkrovą arba padidinkite variklio ir maitinimo bloko aušinimą.
		Variklio aušinimas gali būti pagerintas didinant aušinimo skysčio kiekį arba naudojant šaltesnį vandenį.
		Maitinimo bloko aušinimą galima pagerinti pakeičiant oro filtrą arba padedant maitinimo bloką į vietą, kur yra žemesnė aplinkos temperatūra.

* Jei sistema buvo išjungta dėl perkaitimo, lemputės mirksės tol, kol sistema atvės ir bus pasirėngusi būti paleista iš naujo.

Pjovimo diskui užstrigus, elektronika iškart išjungs srovę.

Dulkių šalinimas

Įrenginyje įtaisyta DEX (dulkių šalinimo) sistema, kuri nedideliu vandens kiekiu maksimaliai sulaiko dulkes.

Norėdami kuo geriau sulaikyti dulkes, kai tik galima, naudokite drėgnojo pjovimo diskus su DEX sistema. Žr. nurodymus skyriuose „Pjovimo diskai“.

Norėdami sulaikyti dulkes vandens srautą reguliuokite čiaupu. Reikalingas vandens kiekis priklauso nuo atliekamo darbo pobūdžio.

Jeigu vandens žarna atspalaiduoja nuo vandentiekio jungties, tai reiškia, kad vandens tiekimo sistemoje per aukštas vandens slėgis. Dėl rekomenduojamo vandens slėgio žiūrėkite nurodymus skyriuje „Techniniai duomenys“.

Atatranka



PERSPĖJIMAS! Atatrankos yra staigios ir gali būti labai stiprios. Pjaustytuvus sukantis gali būti išmestas aukštyn ir atgal į operatorių, sunkiai ar net mirtinai jį sužeisdamas. Todėl prieš naudojant įrenginį būtina suprasti, kas sukelia atatranką ir kaip jos išvengti.

Atatranka yra staigus judesys aukštyn, kuris gali įvykti sugnybus diską ar jam įstrigus atatrankos zonoje. Dauguma atatrankų yra nedidelės ir nekelia rimto pavojaus. Tačiau atatranka taip pat gali būti labai stipri ir sukantis išmesti pjaustytuvą aukštyn ir atgal į operatorių, sunkiai ar net mirtinai jį sužeisdama.

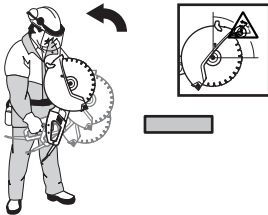

Reaktyvinė jėga

Pjovimo metu visada egzistuoja reaktyvinė jėga. Ši jėga traukia įrenginį priešingą disko sukimuisi pusę. Didžiąją darbo laiko dalį ši jėga yra nereikšminga.

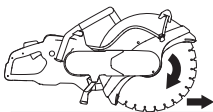

Kai diskas sugnybiamas ar įstringa, reaktyvinė jėga padidėja ir Jūs galite nesuvaldyti pjaustytuvo.

Atatrankos zona

Disko atatrankos zonos niekada nenaudokite **pjovimui**. Kai diskas sugnybiamas ar įstringa atatrankos zonoje, reaktyvinė jėga sukantis stumia pjaustytuvą aukštyn ir atgal į operatorių, sunkiai ar net mirtinai jį sužeisdama.

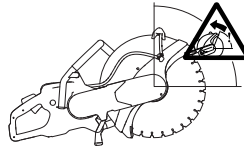

Kilimo atatranka

Jei pjovimui naudojama atatrankos zona, reaktyvinė jėga kelia diską pjūvio vietoje. Nenaudokite atatrankos zonos. Norėdami išvengti kilimo atatrankos, naudokite apatinį disko sektorių.

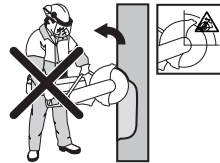

Sugnybimo atatranka

Sugnybiama tada, kai pjūvio vieta susispaudžia ir sugnybia diską. Kai diskas sugnybiamas ar įstringa, reaktyvinė jėga padidėja ir Jūs galite nesuvaldyti pjaustytuvo.



Kai diskas sugnybiamas ar įstringa atatrankos zonoje, reaktyvinė jėga sukantis stumia pjaustytuvą aukštyn ir atgal į operatorių, sunkiai ar net mirtinai jį sužeisdama. Saugokitės, kad pjaunamas objektas nejudėtų. Jei pjaunamas objektas neturi tinkamos atramos ir juda, jis gali suspausti diską ir sukelti atatranką.

DARBAS

Vamzdžių pjaustymas

Reikia ypač atsargiai elgtis pjaustant vamzdžius. Jeigu vamzdis tinkamai neįtvirtintas ir visa pjūvio vieta nėra atvira, diskas atatrunkos zonoje gali būti sugnybtas ir sukelti stiprią atatranką. Būkite ypatingai atsargūs pjaudami vamzdį su paplatintu galu arba gulintį griovyje: toks vamzdis, jei neturės tinkamos atramos, gali įlįkti ir suspausti diską.

Prieš pradėdami pjauti tokį vamzdį, jis turi būti pritvirtinamas, kad dirbant nejudėtų ir nesiūbuotų.

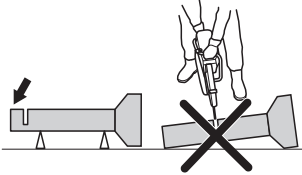

Jei vamzdis įlįks ir pjūvis užsivers, diskas bus suspaustas atatrunkos zonoje, todėl gali įvykti smarki atatranka.

Jei vamzdis yra tinkamai paremtas, jo galas judės žemyn, pjūvis atsivers ir disko nesuspaus.

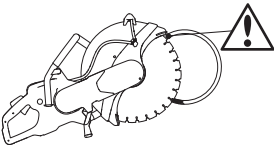

Teisinga vamzdžio pjovimo seka

- 1 Pirmiausia pjaukite I dalį.
- 2 Pereikite prie II pusės ir pjaukite nuo I dalies iki vamzdžio apačios.
- 3 Pereikite prie III dalies ir nupjaukite likusią vamzdžio dalį iki apačios.

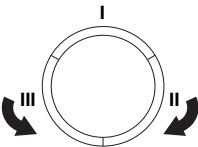

Kaip išvengti atatrankos

Išvengti atatrankos paprasta.

Pjaunamas gaminyje visada turi būti įtvirtintas taip, kad pjovimo metu pjūvio vieta per visą skersmenį išliktų atvira. Kai pjūvio vieta atvira, atatrankos nebus. Kai pjūvio vieta susispaudžia ir sugnybia diską, visada atsiranda atatrankos pavojus.



Būkite atsargūs, įleidami pjūklą į anksčiau pradėtą pjūvį.

Stebėkite, kad gaminyje nepajudėtų ar neįvyktų kas nors kita, dėl ko pjūvis galėtų suspausti diską.

Pervežimas ir laikymas

- Norėdami išvengti įrangos pažeidimų ir nelaimingų atsitikimų, gabendami įrangą pritvirtinkite.
- Apie pjovimo diskų gabenimą ir laikymą žiūrėkite skyriuje „Pjovimo diskai“.
- Įrangą laikykite užrakinamoje patalpoje, kur jo negalės pasiekti vaikai ir pašaliniai asmenys.

ĮJUNGIMAS IR IŠJUNGIMAS

Prieš pajudant



PERSPĖJIMAS! Prieš užvedant atkreipkite dėmesį:

Įrenginio maitinimo bloką reikia jungti prie įžeminto lizdo.

Patikrinkite, ar elektros tinklorovė atitinka tą, kuri yra nurodyta ant įrenginio lentelės.

Stovėkite tvirtai ir žiūrėkite, kad pjovimo diskas ko nors nekliudytų.

Žiūrėkite, kad darbo zonoje nesimaišytų kiti žmonės ar gyvuliai.

- Prijunkite įrenginį prie maitinimo bloko.
- Prijunkite maitinimo bloką prie įžeminto lizdo.
- Įjunkite maitinimo bloko jungiklį.

Nutekėjimo-pertraukiklis



PERSPĖJIMAS! Niekada nenaudokite įrenginio be kartu naudojamo RCD. Neatsargumas gali sukelti rimtų kūno sužalojimų ir net mirtį.

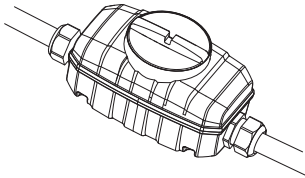

- Įsitikinkite, kad nutekėjimo pertraukiklis įjungtas.
- Patikrinkite įžeminimo grandinės pertraukiklį. Žiūrėkite instrukcijas maitinimo bloko naudojimo instrukcijoje.

Vandens prijungimas

PASTABA! Niekada nenaudokite įrenginio be aušinimo skysčio, nes tai gali sukelti perkaitimą.

- Vandens žarną prijunkite prie vandens šaltinio.

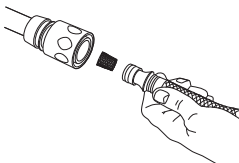

- Kai nuspaudžiamas akceleratoriaus blokatorius (1), vandens vožtuvas atsідarys.



Užvedimas

- Dešine ranka suimkite galinę rankeną.

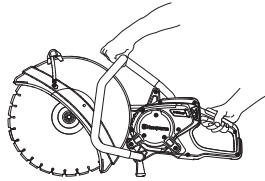

- Nuspauskite akceleratoriaus blokatorių ir sulaukykite akceleratorių.
- Pjoviklį įjunkite ir leiskite jam veikti be apkrovos ir saugiai ne mažiau nei 30 sekundžių.

Išjungimas



PERSPĖJIMAS! Išjungus variklį, pjovimo diskas dar maždaug 10 sekundžių sukasi.

- Sustabdykite variklį atleisdami akceleratorių.

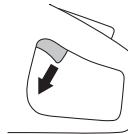

- Variklis taip pat gali būti sustabdytas paspaudžiant avarinio stabdymo mygtuką arba pasukant maitinimo bloko jungiklį į išjungimo padėtį (0).

Išjunkite įrankį.

- Leiskite pjovimo diskui visai sustoti.
- Pasukite jungiklį maitinimo bloke į išjungimo padėtį (0).
- Išjunkite įrankį.

PRIEŽIŪRA

Bendri principai



PERSPĖJIMAS! Naudotojas gali atlikti tik tokius priežiūros ir techninio aptarnavimo darbus, kurie aprašyti šiose naudojimosi instrukcijose. Labiau sudėtingesnius darbus turi atlikti licencijuotos techninio aptarnavimo dirbtuvės.

Patikrą ir/arba priežiūrą atlikite išjungę variklį, o kištuką ištraukę iš lizdo.

Naudokite asmenines saugumo priemones. Žr. nuorodas Asmeninės saugumo priemonės.

Įrenginio tarnavimo laikas gali sutrumpėti, o nelaimingų atsitikimų pavojus gali padidėti, jei įrenginys nebus tinkamai prižiūrimas, o aptarnavimas ir/arba remonto darbai nebus atliekami profesionaliai. Jei Jums reikia papildomos informacijos, kreipkitės į artimiausias aptarnavimo dirbtuves.

Leiskite savo „Husqvarna“ platintojui reguliariai tikrinti įrenginį ir atlikti būtinuosius nustatymo ir remonto darbus.

Priežiūros grafikas

Techninės priežiūros grafike nurodyta, kurioms įrenginio dalims ir kokiais intervalais reikalinga priežiūra. Intervalai apskaičiuoti kasdien naudojamam įrenginiui, todėl gali skirtis priklausomai nuo įrenginio naudojimo dažnio.

	Kiekvieną dieną	Savaitinė priežiūra / 40 valandų	Kiekvieną mėnesį
Valymas	Išorinis valymas		
Funkcinė patikra	Bendroji patikra	Antivibracinė sistema*	Vedančioji žvaigždutė
	Vandens sistema	Pavaros diržas	
	Akseleratoriaus gaidukas*		
	Akseleratoriaus gaiduko blokatorius*		
	Pjovimo disko apsauga*		
	Pjovimo diskas**		

* Žr. nurodymus skyriuje „Įrenginio saugos įranga“.

** Žr. nurodymus skyriuose „Pjovimo diskai“ ir „Surinkimas ir nustatymai“.

Valymas

Išorinis valymas

- Kasdien išvalykite įrenginį po darbo praskalaudami jį švariame vandenyje.



PERSPĖJIMAS! Nevalykite įrenginio su aukšto slėgio plovimo įrenginiais.

Funkcinė patikra

Bendroji patikra



PERSPĖJIMAS! Nenaudokite, esant pažeistiems laidams. Gali sunkiai, net mirtinai sužeisti.

- Patikrinkite, ar laidas ir jungiamasis laidas yra sveiki ir geroje būklėje. Įrenginio nenaudokite, jei jo laidas yra pažeistas, o palikite licencijuotose aptarnavimo dirbtuvėse suremontuoti.
- Patikrinkite, ar veržlės ir varžtai yra priveržti.

Pavaros diržas

Patikrinkite varomojo dirželio įtempimą.

- Norint tinkamai įtempti pavaros diržą, kvadratinė veržlė turi būti priešingoje pusėje nei žymė ant diržo gaubto.

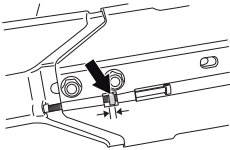

Varomojo dirželio tempimas

- Naujas pavaros diržas turi būti priveržtas po naudojimo maždaug vieną valandą.
- Pavaros diržas yra uždaroje kameroje ir gerai apsaugotas nuo dulkių ir purvo.
- Tempiant varantį dirželį, atlaisvinkite varžtus, kurie laiko pjovimo rankeną.

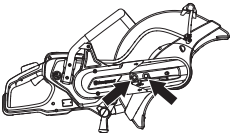

- Po to užsukite reguliavimo varžtą, kad ketursienė veržlė atsidurtų ties žyme ant gaubto. Tada dirželis automatiškai teisingai įsitemps.

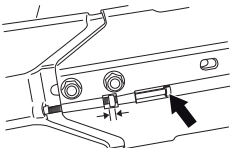

Varomojo dirželio keitimas

- Pirmiausiai atlaisvinkite du varžtus, o po to reguliavimo varžtą, kad atlaisvėtų dirželio tempimas.

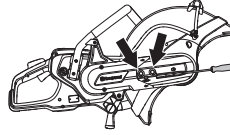

- Paskui nusukite varžtus ir nuimkite dirželio apsaugą.

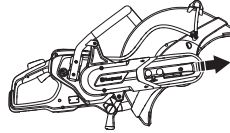

- Nuimkite dirželį nuo ratuko.

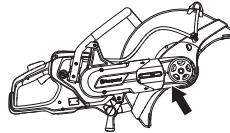

- Dabar galima nuimti pjovimo agregatą nuo variklio. Paskui nuimkite galinį dirželio gaubtelį atlaisvindami du gaubtelį laikančius varžtus.

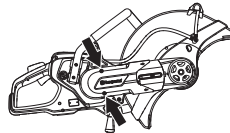

- Pakeiskite varantį dirželį.
- Surinkimas vyksta atvirkštine išardymui tvarka.

Vedančioji žvaigždutė

- Patikrinkite pavaros skriemulio susidėvėjimą.

TECHNINIAI DUOMENYS

Techniniai duomenys

Techniniai duomenys	K6500
Variklis	
Elektros variklis	HF aukštas dažnis
Maksimalus darbinio veleno greitis, aps./min	4200
3-fazis veikimas, Variklio galingumas – maks. KW	5,5
1-fazis veikimas, Variklio galingumas – maks. KW	3
Svoris	
Mašina su kabelių paketu, be disko, kg	10.0
Aušinimas vandeniu	
Ašmenų aušinimas vandeniu	Taip
Rekomenduojamas vandens slėgis, bar	0,5–8
Min. rekomenduojamas vandens srautas, l / min	0,5 kai vandens temperatūra 15 °C
Jungiamoji veržlė	„Gardena“ tipo
Triukšmo emisijos (žr. 1 pastabą)	
Garso stiprumo lygis, išmatuotas dB(A)	110
Garso stiprumo lygis, garantuotas dB(A)	111
Garso lygiai (žr. 2 pastabą)	
Triukšmo slėgio lygis prie operatoriaus ausies, dB(A)	99
Ekvivalentiški vibracijos lygiai, a_{hveq} (žr. 3 pastabą)	
Priekinėje rankenoje, m/s^2	3,0
Galinė rankena, m/s^2	3,0

1 pastaba. Triukšmo emisija į aplinką išmatuota kaip garso stiprumas (L_{WA}) pagal EN 60745-1.

2 pastaba. Triukšmo slėgio lygis pagal EN 60745-1. Pateiktuose duomenyse apie triukšmo slėgio lygį yra 1 dB (A) tipiška statistinė sklaida (standartinis nuokrypis).

3 pastaba. Pagal EN ISO 19432 ekvivalentiškas vibracijos lygis apskaičiuojamas kaip vibracijos lygių įvairiomis darbo sąlygomis dinaminės svertinės energijos suma. Pateikiamų virpesių lygio duomenų būdingoji statistinė dispersija (standartinis nuokrypis) lygi 1,5 m/s^2 .

Pjovimo įranga

Pjovimo diskas, mm	400
Maks. periferinis greitis, m/s	100
Maks. ašmenų greitis, aps./min.	4200
Maksimalus pjovimo gylis, mm	145

TECHNINIAI DUOMENYS

EB atitikties patvirtinimas

(galioja tik Europoje)

Husqvarna AB, SE-561 82 Huskvarna, Švedija, tel: +46-36-146500, šiuo patvirtina, kad pjaustytuvas **Husqvarna K6500** 2016 m. bei vėlesnių serijų numerių (metai nurodomi aiškiu tekstu ant tipo plokštelės, po to nurodomas serijos numeris) atitinka taisykles šiose TARYBOS DIREKTYVOSE:

- 2006 m. gegužės 17 g. direktyva **2006/42/EB** "dėl mašinų".
- 2014 m. vasario 26 d. direktyva **2014/30/EU** "dėl elektromagnetinio suderinamumo".
- nuo 2014 m. vasario 26 d. susijusių su elektrotechniniais gaminiais, skirtais naudoti tam tikrose įtampos ribose " **2014/35/ES**.
- 2011 m. birželio 8 d. „dėl kai kurių pavojingų medžiagų apribojimo“ **2011/65/EB**.

Taikyti šie standartai: EN ISO 12100:2010, EN 55014-1:2006, EN 55014-2/A1:2001, EN 61000-3-2:2006, EN 61000-3-3:2008, EN 60745-1:2009, EN 60745-2-22:2011.

Gioteburgas, 2016-03-30

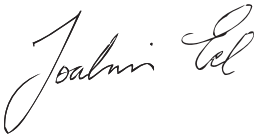

Joakim Ed

Pasaulinio tyrimų ir plėtros skyriaus vadovas

Construction Equipment Husqvarna AB

(Įgaliotas Husqvarna AB atstovas ir atsakingas už techninę dokumentaciją.)

SUJUNGIMO SCHEMA

Laidų schema

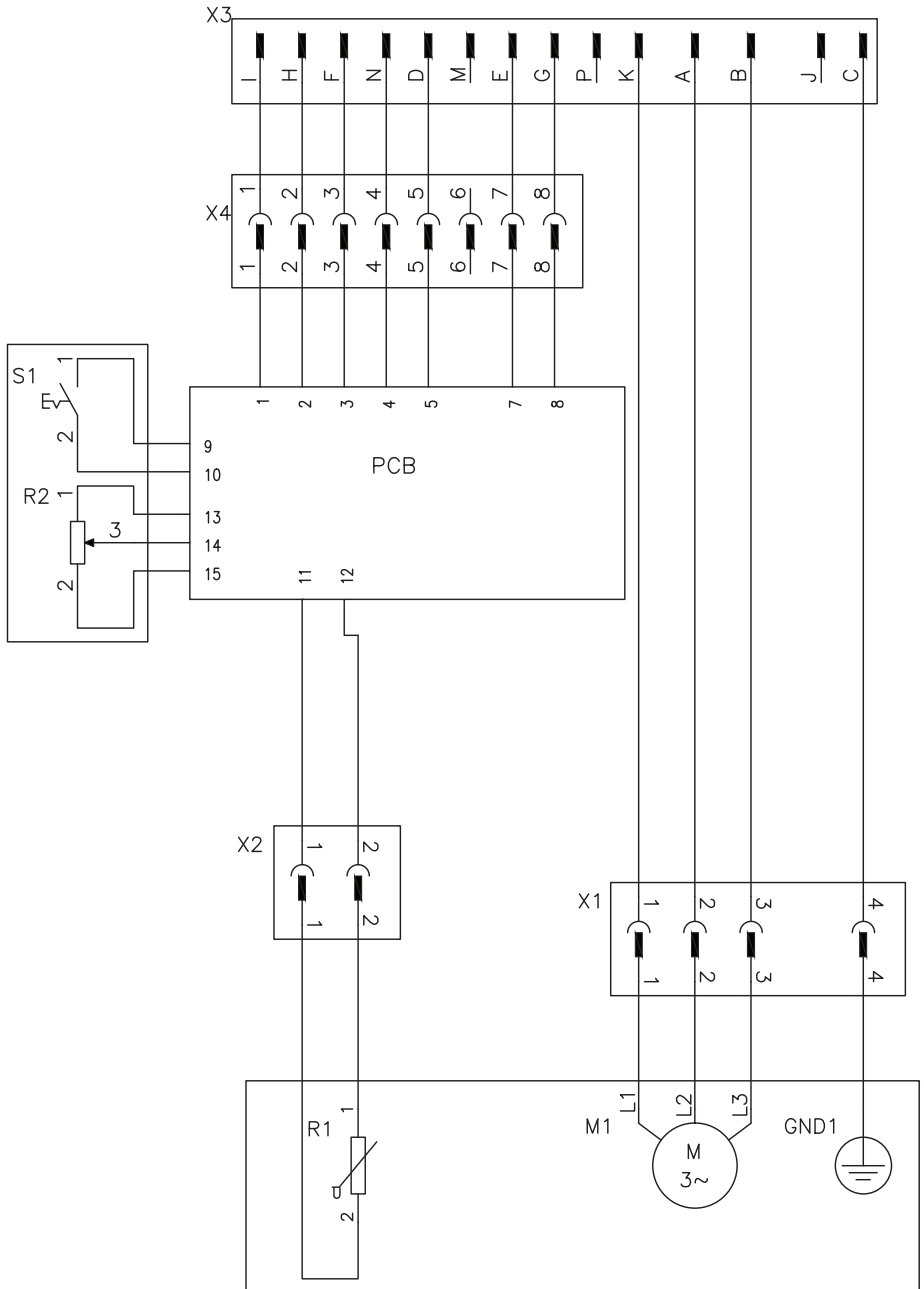

ПОЯСНЕНИЕ СИМВОЛОВ

Условные обозначения на машине:

ПРЕДУПРЕЖДЕНИЕ! При неправильном или небрежном использовании машина может быть опасным инструментом, который может причинить серьезные повреждения или травму со смертельным исходом для пользователя или для других.

Прежде чем приступить к работе с машиной внимательно прочитайте инструкцию и убедитесь, что Вам все понятно.

Пользуйтесь оборудованием для защиты людей. См. раздел Защитное оборудование.

Убедитесь в том, что диски не имеют трещин и не повреждены.

Запрещается использовать диски для циркулярной пилы

ПРЕДУПРЕЖДЕНИЕ! При пилении образуется большое количество пыли, которая может привести к травме при ее вдыхании. Пользуйтесь одобренным респиратором. Обеспечьте хорошую вентиляцию.

ПРЕДУПРЕЖДЕНИЕ! Искры от резчика могут стать причиной воспламенения огнеопасного материала, например: бензина, дерева, сухой травы и т.д.

ПРЕДУПРЕЖДЕНИЕ! Отдача может быть внезапной, резкой, что может причинить опасные травмы. Прежде чем приступить к работе, прочитайте инструкции.

Эта продукция отвечает требованиям соответствующих нормативов ЕС.



Обозначения, касающиеся охраны окружающей среды. Символы на изделии либо на упаковке обозначают, что данное изделие не должно утилизироваться в качестве бытовых отходов. Вместо этого должно быть передано в соответствующий пункт для переработки электрического и электронного оборудования.



Обеспечив соответствующую утилизацию данного изделия, вы можете предотвратить потенциально негативное влияние на окружающую среду и здоровье людей, которое иначе могло быть следствием неправильной утилизации данного изделия.

Более подробную информацию о переработке данного изделия получите в Городском управлении, у службы, обеспечивающей переработку бытовых отходов либо в магазине, где Вы приобрели изделие.

Другие символы/наклейки на машине относятся к специальным требованиям сертификации на определенных рынках.

Пояснение к уровням предупреждений

Существует три уровня предупреждений.

ПРЕДУПРЕЖДЕНИЕ!



ПРЕДУПРЕЖДЕНИЕ! Используется, когда несоблюдение инструкций руководства может создать угрозу причинения серьезных травм или смерти оператора или повреждения находящегося рядом имущества.

Обратите внимание!



Обратите внимание! Используется, когда несоблюдение инструкций руководства может создать угрозу причинения травм оператору или повреждения находящегося рядом имущества.

ЗАМЕЧАНИЕ!

ЗАМЕЧАНИЕ! Используется, когда несоблюдение инструкций руководства может создать угрозу повреждения материалов или машины.

СОДЕРЖАНИЕ

Содержание

ПОЯСНЕНИЕ СИМВОЛОВ	
Условные обозначения на машине:	74
Пояснение к уровням предупреждений	74
СОДЕРЖАНИЕ	
Содержание	75
ПРЕЗЕНТАЦИЯ	
Уважаемый покупатель!	76
Конструкция и функции	76
K6500	76
ЧТО ЕСТЬ ЧТО?	
Что есть что на режущем диске?	77
СРЕДСТВА ЗАЩИТЫ РЕЗЧИКА	
Общие сведения	78
РЕЖУЩИЕ ДИСКИ	
Общие сведения	80
Абразивные диски	81
Алмазные диски	82
Сегментированные диски	83
Транспортировка и хранение	83
СБОРКА И НАСТРОЙКИ	
Общие сведения	84
Проверка шпинделя и фланцевых шайб	84
Проверка втулки	84
Проверьте направление вращения режущего диска	84
Монтаж режущего диска	84
Кожух режущего диска	85
Реверсивный режущий узел	85
Подсоединение водяного охлаждения	85
Подача воды	85
дозировка воды	86
Сухая резка	86
ЭКСПЛУАТАЦИЯ	
Защитное оборудование	87
Общие меры предосторожности	87
Основные принципы работы	90
Транспортировка и хранение	94
ЗАПУСК И ОСТАНОВ	
Перед запуском	95
Запуск	95
Останов	95
ТЕХНИЧЕСКОЕ ОБСЛУЖИВАНИЕ	
Общие сведения	96
График технического обслуживания	96
Чистка	97
Функциональная проверка	97

ТЕХНИЧЕСКИЕ ХАРАКТЕРИСТИКИ

Режущее оборудование	98
Гарантия ЕС о соответствии	99
СХЕМА ЭЛЕКТРОПРОВОДКИ	
Схема электропроводки	100

ПРЕЗЕНТАЦИЯ

Уважаемый покупатель!

Спасибо за то, что Вы выбрали продукцию Husqvarna!

Надеемся, что Вы останетесь довольны Вашей машиной, и что она будет Вашим спутником на долгое время. Приобретение какого-либо из наших изделий дает право на профессиональную помощь по его ремонту и обслуживанию. Если машина приобретена не в одном из наших специализированных магазинов, узнайте адрес ближайшей сервисной мастерской.

Надеемся, что это руководство по эксплуатации окажется полезным. Проверьте, чтобы оно всегда было поблизости на рабочем месте. Выполняя требования инструкции (пользование, сервис, обслуживание и т.д.), Вы значительно продлите срок службы машины и поднимите ее вторичную стоимость. Когда Вы будете продавать Вашу машину, не забудьте передать инструкцию новому владельцу.

Более 300 лет инновационных разработок

Компания Husqvarna AB была основана в Швеции в 1689 году, когда король Карл XI постановил создать фабрику по изготовлению мушкетеров. Уже в то время был заложен фундамент инженерного мастерства, послуживший основой для разработки некоторых из лучших в мире изделий в таких областях, как охотничье оружие, велосипеды, мотоциклы, бытовые приборы, швейные машины и товары для использования вне помещений.

Husqvarna - мировой лидер в области силовых приборов для использования вне помещений - в лесном хозяйстве, организации парков, для ухода за газонами и садами, а также режущего оборудования и алмазных инструментов для строительства и обработки камней.

Ответственность владельца

Ответственность за наличие у оператора достаточного объема знаний и навыков по технике безопасности при работе с машиной возлагается на владельца машины или работодателя. Руководителям и операторам необходимо прочитать настоящее Руководство оператора и понять его содержание. Они должны ознакомиться с:

- инструкциями по технике безопасности при работе с машиной;
- сферами применения и ограничениями для машины;
- порядком эксплуатации и технического обслуживания машины.

Использование данной машины может регулироваться внутренним законодательством. Перед пуском машины ознакомьтесь с правовыми актами, которые действуют на месте проведения работ.

Право, сохраняющееся за производителем

После публикации данного руководства компания Husqvarna может выпустить дополнительную информацию по безопасной эксплуатации данного изделия. Соблюдение безопасных методов эксплуатации является ответственностью владельца.

Husqvarna AB постоянно работает над разработкой своих изделий и поэтому оставляет за собой право на внесение изменений в форму и внешний вид без предварительных предупреждений.

Конструкция и функции

Данный продукт включен в ассортимент высокочастотного силового оборудования для резки, сверления и пиления стен. Он предназначен для резания твердых материалов, например, камня или стали. Запрещается использовать эту машину для работ, не описанных в данном руководстве.

Продукцию компании Husqvarna отличают высокие эксплуатационные характеристики, надежность, применение инновационных технологий, современные технические решения и экологичность. Для безопасной эксплуатации машины оператор должен внимательно прочитать данное руководство. Если вам требуется дополнительная информация, обратитесь к местному дилеру или в компанию Husqvarna.

Ниже описаны некоторые уникальные свойства приобретенного вами изделия.

K6500

- Устройство выдает высокую выходную мощность и может использовать как трехфазный, так и однофазный вход, что делает его универсальным и практичным.
- Машина снабжена двумя режимами охлаждения водой: влажная резка и сухая резка.
- Система Elgard - электронное устройство защиты от перегрузки. Оно позволяет избежать повреждений запасных частей машины и продлить их срок службы. Благодаря Elgard™ становится возможно определение момента достижения машиной предельной нагрузки. Индикатор нагрузки указывает пользователю, что в процессе пиления используется правильный уровень нагрузки, а также выдает предупреждение в случае возможности перегрева системы.
- Амортизаторы эффективно предохраняют руки от вибрации.
- Легкая, компактная и эргономичная конструкция облегчает транспортировку устройства.

ЧТО ЕСТЬ ЧТО?

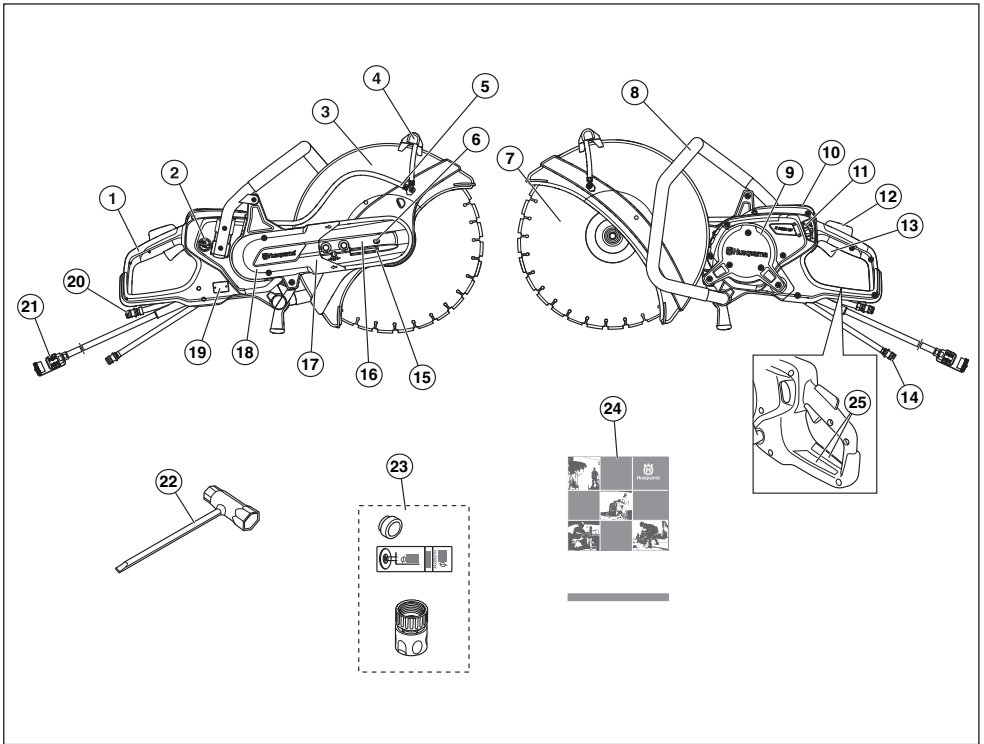

Что есть что на режущем диске?

- | | |
|---|---|
| 1 Задняя ручка | 15 Натяжитель ремня |
| 2 Переключатель, охлаждение водой | 16 Режущий узел |
| 3 Кожух режущего диска | 17 Режущая консоль |
| 4 Ручка регулировки положения кожуха | 18 Кожух ремня |
| 5 Комплект для воды | 19 Табличка данных |
| 6 Замыкание на оси | 20 Штуцер системы подачи воды, выходящий (обратный шланг) |
| 7 Режущий диск | 21 Соединитель |
| 8 Передняя ручка | 22 Универсальный ключ |
| 9 Контрольные люки | 23 Втулка, наклейка и муфты системы подачи воды |
| 10 Дисплей | 24 Руководство по эксплуатации |
| 11 Кран подачи воды с ограничителем расхода | 25 Информационная и предупреждающая наклейка |
| 12 Рычаг блокировки курка газа | |
| 13 Курок газа | |
| 14 Штуцер системы подачи воды, входящий | |

Общие сведения



ПРЕДУПРЕЖДЕНИЕ! Никогда не пользуйтесь машиной с дефектными элементами защиты. Если в результате этих проверок будут обнаружены неисправности, немедленно вызовите специалиста для ремонта.

В целях предотвращения случайного включения шага, описанные в данной главе, если не указано иное, следует выполнять после выключения двигателя и извлечения кабеля питания из розетки.

В данном разделе рассматриваются различные защитные приспособления машины, их работа, и приведены основные принципы и правила, которые необходимо соблюдать для обеспечения безопасной работы.

Рычаг блокировки курка газа и клапан ВКЛ/ВЫКЛ подачи воды

Рычаг блокировки курка газа служит для предотвращения случайного запуска и регулировки клапана вкл/выкл подачи воды.

При вжатии стопора (1) в рукоятку (т.е. при обхвате рукоятки) он открывает клапан подачи воды и освобождает ручку газа (2).

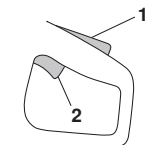

Когда ручка на рукоятке отпускается, курок газа и рычаг его блокировки возвращаются в исходное положение. В этом положении машина останавливается, а курок газа блокируется, в то время как клапан подачи воды возвращается в закрытое положение.

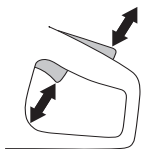

Проверка рычага блокировки курка газа

- Проверьте, чтобы переключатель был зафиксирован, когда его стопор находится в исходном положении.

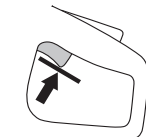

- Нажмите блокировочный рычаг газа и удостоверьтесь, что он возвращается в первоначальное положение при его отпускании.



- Убедитесь, что переключатель и его стопор движутся свободно, а возвратная пружина работает исправно.

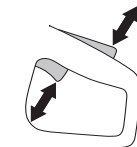

Газ и тормоз

Курок газа используется для запуска, торможения и регулировки работы газа.



Проверка газа и тормоза

- Включите машину и увеличьте количество оборотов, затем отпустите курок газа и убедитесь, что мотор и режущий диск останавливаются в течение 10 секунд.

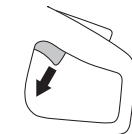

СРЕДСТВА ЗАЩИТЫ РЕЗЧИКА

Кожух режущего диска

Эта защита смонтирована над режущим диском и сконструирована с целью не допускать выбрасывания частей от диска или от заготовки на пользователя.

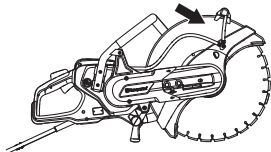

Проверка кожуха режущего диска



ПРЕДУПРЕЖДЕНИЕ! Перед запуском машины всегда проверяйте, чтобы кожух был правильно смонтирован. Проверяйте также, чтобы режущий диск был правильно смонтирован и чтобы на нем не было повреждений. Поврежденный режущий диск может привести к травме людей. См. указания в разделе Сборка.

- Проверьте, чтобы щит был целым и чтобы на нем не было каких-либо трещин или деформаций.

Система гашения вибрации



ПРЕДУПРЕЖДЕНИЕ! Длительное воздействие вибрации оказывает вредное влияние на кровеносные сосуды и может вызвать расстройства нервной системы у людей с нарушенным кровообращением. В случае появления симптомов вредного влияния вибрации на организм, следует обратиться к врачу. Примером таких симптомов могут быть отсутствие чувствительности, "зуд", "покалывание", боль, потеря или уменьшение обычной силы, изменение цвета и поверхности кожи. Обычно подобные симптомы проявляются на пальцах, руках или запястьях. Эти симптомы увеличиваются при холодной температуре.

- Ваша машина оснащена системой гашения вибрации на рукоятках, сконструированной для максимального удобного пользования без вибрирования машины.
- Система виброгашения машины снижает уровень вибрации передаваемый от двигателя или режущего оборудования на рукоятки.

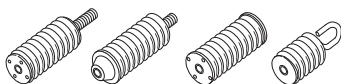

Проверка системы гашения вибрации



ПРЕДУПРЕЖДЕНИЕ! Мотор должен быть выключен, а соединитель отключен от силового блока.

- Регулярно проверяйте узел гашения вибрации после образования трещин в материале и деформации. Заменяйте их, если они повреждены.
- Удостоверьтесь, что гаситель вибрации надежно закреплен между двигателем и узлом рукояток.

РЕЖУЩИЕ ДИСКИ

Общие сведения



ПРЕДУПРЕЖДЕНИЕ! Режущий диск может сломаться и причинить серьезные для пользователя травмы.

Производитель режущих дисков предоставляет предупреждения и рекомендации по использованию и правильному уходу за режущими дисками. Эти предупреждения поставляются в комплекте с режущими дисками.

Необходимо выполнять проверку режущих дисков перед установкой, а также регулярно во время эксплуатации. Осматривайте диск на наличие трещин, отколовшихся фрагментов (алмазные диски) и отломившихся частей. Не используйте поврежденные режущие диски.

Проверяйте целостность каждого нового режущего диска путем его вращения на максимальной скорости в течение примерно 1 минуты.

Режущие диски Husqvarna соответствуют требованиям имеющихся резчиков.

- Режущие диски имеются в двух основных исполнениях; абразивные и алмазные.

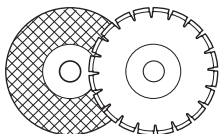

- Режущие диски высокого качества чаще всего наиболее экономичны. Режущие диски более низкого качества часто обладают худшей режущей способностью и срок их службы короче, в результате чего их эксплуатационная стоимость будет по отношению к количеству разрезаемого материала выше.
- Следите за тем, чтобы на машине была использована правильная посадочная втулка. См. указания в разделе Монтаж режущего диска.

Соответствующие режущие диски

Режущие диски	
Абразивные диски	Да*
Алмазные диски	Да
Сегментированные диски	Нет

Для получения более подробной информации см. раздел «Технические данные».

*Без воды

80 – Russian

Режущие диски для различных материалов



ПРЕДУПРЕЖДЕНИЕ! Никогда не пользуйтесь режущим диском для материала, для которого он не предназначен.

Запрещается использовать алмазные диски для резки пластмассовых материалов. Пластмасса может расплавиться под воздействием тепла, образующегося при резании, и прилипнуть к режущему диску, что станет причиной отдачи.

В процессе резки металла возможно искрообразование, которое может привести к возникновению пожара. Не пользуйтесь машиной при работе в зоне с наличием воспламеняющихся веществ или газов.

Следуйте инструкциям, прилагающимся к режущему диску, в которых указываются его сферы применения, а если у вас возникнут сомнения, обратитесь за консультацией к вашему поставщику.

	Бетон	Металл	Пластмасса	Чугун
Абразивные диски*	X	X	X	X
Алмазные диски	X	X*	----	X*

* Только специальные диски.

Ручные высокоскоростные станки



ПРЕДУПРЕЖДЕНИЕ! Никогда не пользуйтесь режущим диском с маркировкой для более низких оборотов, чем обороты Вашего резчика. Пользуйтесь только режущими дисками, предназначенными для переносных высокоскоростных резчиков.

- Многие режущие диски, которые по размеру подходят для установки на этот ручной резчик, предназначены для стационарных пил и имеют более низкую номинальную частоту вращения, чем требуется для этой ручной пилы. Категорически запрещается использовать на этой пиле режущие диски с более низкой номинальной частотой вращения.
- Наши режущие диски изготовлены для высокоскоростных ручных резчиков.

РЕЖУЩИЕ ДИСКИ

- Режущий диск должен быть отмечен маркировкой с тем же или более высоким количеством оборотов, что и на резчике.

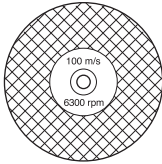

Вибрации в диске

- диск может стать некруглым и вибрировать, если будет прилагаться очень высокое давление подачи.
- Более низкое давление подачи может остановить вибрацию. В ином случае замените диск.

Абразивные диски



ПРЕДУПРЕЖДЕНИЕ! Не используйте воду при выполнении работ с использованием абразивных дисков. При контакте абразивных дисков с водой или влажной средой эффективность работы снижается, что повышает риск их разрушения.

- Режущий материал в абразивных дисках состоит из шлифующих зерен, скрепленных вместе органическим скрепляющим средством. В основании "Усиленных режущих дисков" лежит текстильный или волокнистый материал, не допускающий разламывания на максимальных оборотах, если диск даст трещину или будет поврежден.
- Характеристики режущего диска определяются типом и размером шлифующих частиц, а также типом и твердостью скрепляющего средства.
- Следите за тем, чтобы на диске не было трещин и других повреждений.

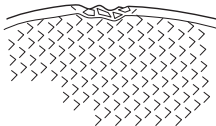

- Проверяйте абразивный диск, подвесив его на пальце и слегка ударив по нему ручкой отвертки или другим подобным предметом. Если звук диска не дает полного звучания, значит диск поврежден.

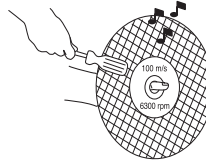

- Запрещается использовать режущие диски, имеющие повреждения. Перед каждым использованием осматривайте режущие диски на наличие сколов и трещин. В случае падения электроинструмента или режущего диска проверьте его на наличие повреждений или замените неповрежденным режущим диском. После проверки и установки режущего диска встаньте вместе с посторонними наблюдателями параллельно вращающемуся режущему диску и оставьте электроинструмент работать с максимальной скоростью без нагрузки в течение 1 минуты. Поврежденный режущий диск обычно ломается за этот промежуток времени.

Абразивные диски для различных материалов

Тип диска	Материал
Диск для бетона	Бетон, асфальт, камень, кирпичная стена, чугун, алюминий, медь, латунь, кабели, резина, пластмасса и т.д.
Диск для металла	Сталь, стальные сплавы и другие твердые металлы.

РЕЖУЩИЕ ДИСКИ

Алмазные диски

Общие сведения



ПРЕДУПРЕЖДЕНИЕ! Запрещается использовать алмазные диски для резки пластмассовых материалов. Пластмасса может расплавиться под воздействием тепла, образующегося при резании, и прилипнуть к режущему диску, что станет причиной отдачи.

При использовании алмазные диски сильно нагреваются. Перегрев диска является результатом его неправильного использования. Это может привести к деформации и стать причиной материального ущерба и травм.

В процессе резки металла возможно искрообразование, которое может привести к возникновению пожара. Не пользуйтесь машиной при работе в зоне с наличием воспламеняющихся веществ или газов.

- Алмазные диски состоят из стального основания с сегментами, содержащими промышленный алмаз.
- Алмазные режущие диски более экономичны в использовании на одну рабочую операцию, не требуют столь частой замены и сохраняют постоянную глубину пиления.
- При пользовании алмазными режущими дисками, следите за тем, чтобы они вращались в направлении, указанном стрелкой на диске.

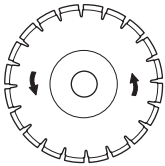

Алмазные лезвия для различных материалов

- Алмазные режущие диски с успехом можно использовать при пилении кирпичной кладки, бетона с арматурой и других скрепленных материалов.
- Алмазные режущие диски имеют несколько степеней твердости.
- Для резки металла рекомендуется использовать специальные лезвия. Обращайтесь за помощью к дилеру при выборе продукции.

Затачивание алмазных дисков

- Всегда пользуйтесь только заточенным режущим алмазным диском.
- Алмазные диски становятся тупыми при использовании неправильного давления подачи или при пилении определенного материала, как например бетона с сильной арматурой. Работа с тупым алмазным режущим диском приводит к чрезмерному нагреванию, что в свою очередь может привести к отделению алмазных сегментов.
- Чтобы заточить алмазный диск, разрежьте мягкий материал, например песчаник или кирпич.

Охлаждение алмазных дисков

- В процессе резания происходит нагрев алмазного диска под воздействием трения. Если произойдет перегрев диска, это может привести к ослаблению крепления диска или к появлению трещин на центральной части диска.

Алмазные режущие диски для сухой резки

- Несмотря на то, что для охлаждения не требуется вода, необходимо охлаждать диски, предназначенные для сухой резки, с помощью потока воздуха. По этой причине диски, предназначенные для сухой резки, рекомендуется использовать только для резания в прерывистом режиме. Во время резания необходимо извлекать режущий диск из пропила каждые несколько секунд, чтобы дать ему охладиться за счет вращения в воздухе без нагрузки.

Алмазные режущие диски для влажного резания

- Алмазные диски для влажной резки должны использоваться с водяным охлаждением центральной части и режущей кромки диска. Запрещается использовать режущие диски, предназначенные для влажной резки, без водяного охлаждения.
- Использование дисков для влажной резки без водяного охлаждения приведет к чрезмерному нагреву, который станет причиной ухудшения эксплуатационных характеристик, серьезных повреждений диска и повышенного риска травм.
- Водяное охлаждение охлаждает диск и увеличивает срок его службы, а также снижает образование пыли.

Сегментированные диски



ПРЕДУПРЕЖДЕНИЕ! Ни в коем случае не пользуйтесь режущими дисками с зубцами, такими как диски для резки дерева, круглые сегментированные диски, диски с твердосплавными сегментами и т. д. В этом случае существенно повышается риск отдачи, и режущие пластины из твердых сплавов могут оторваться и разлететься на высокой скорости. Небрежность может привести к серьезным травмам или даже смерти.

Государственные нормы предписывают применять другой тип защиты при использовании дисков с твердосплавными сегментами - так называемой круговой защиты. Резчики (описываемые в настоящем документе) используют абразивные или алмазные диски и имеют другую систему защиты, которая не обеспечивает той степени безопасности, которую имеют станки с дисками для резки дерева.

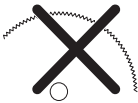

Транспортировка и хранение

- Не храните и не транспортируйте резчик со смонтированным на нем режущим диском. Все режущие диски после пользования должны быть сняты с резчика и храниться надлежащим образом.
- Храните режущий диск сухим, чтобы он не был подвержен заморозкам. Будьте особенно осторожны с абразивными дисками. Абразивные диски должны храниться на плоской горизонтальной поверхности. Хранение абразивного диска во влажном состоянии приводит к нарушению баланса, вследствие чего происходят повреждения.
- Проверяйте визуально диски на наличие повреждений при транспортировке или хранении.

Общие сведения



ПРЕДУПРЕЖДЕНИЕ! Всегда вытягивайте штекер контакта из его разъема перед чисткой, обслуживанием или монтированием.

Режущие диски Husqvarna соответствуют требованиям имеющихся резчиков.

Проверка шпинделя и фланцевых шайб

При замене режущего диска на новый, проверяйте фланцевые шайбы и шпиндель.

- Проверяйте, чтобы резьба шпинделя не была повреждена.
- Проверяйте, чтобы контактные поверхности режущего диска и фланцевых шайб были без повреждений, правильного размера и чистые, а также, чтобы они правильно ходили на шпинделе.

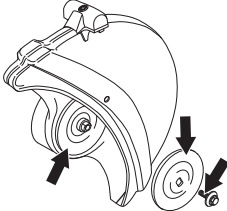

Не пользуйтесь фланцевыми шайбами с перекосом, со сбитыми краями, со следами ударов или грязными. Не пользуйтесь фланцевыми шайбами разных размеров.

Проверка втулки

Втулки применяются для совмещения машины с центральным отверстием режущего диска.

- Убедитесь в том, что расположение втулки на шпинделе машины совпадает с центральным отверстием режущего диска. Маркировка режущих дисков показывает диаметр центрального отверстия.

Проверьте направление вращения режущего диска

- При пользовании алмазными режущими дисками, следите за тем, чтобы они вращались в направлении, указанном стрелкой на диске.

Направление вращения машины показано стрелками на лапке для диска.

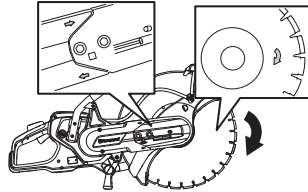

Монтаж режущего диска

- диск накладывается на втулку (1) между внутренней фланцевой шайбой (2) и фланцевой шайбой (3). Фланцевая шайба поворачивается вокруг так, чтобы она подошла на ось.

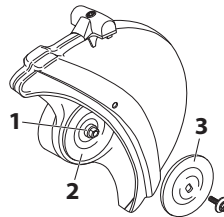

- Закрепите вал. Вставьте инструмент в отверстие на режущем узле и поверните диск, чтобы его заблокировать.

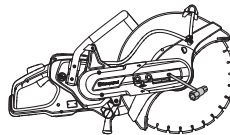

- Винт, которым закреплен режущий диск должен быть затянут с усилием в 15-25 Нм.

Кожух режущего диска

Кожух режущего диска должен быть установлен таким образом, чтобы его задняя часть прилегала к заготовке. Отбрасываемые частицы и искры от перерезаемого будут тогда собираться кожухом и отводиться в сторону от пользователя.

Щиток диска заблокирован фрикционным стопором.

- Нажмите на концы щитка, расположенные по краям обрабатываемой детали, или настройте расположение щитка с помощью регулировочной рукоятки. На резчике всегда должен быть смонтирован кожух.

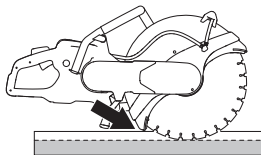

Реверсивный режущий узел

Машина оснащена реверсивным режущим узлом, с помощью которого резку можно проводить вблизи стены или на уровне земли. Ограничение задается толщиной щитка для диска.

Существует большой риск отдачи при резке по причине обратного хода режущего диска. Режущий диск уходит дальше от центра машины. Это означает, что рукоятка и режущий диск перестают находиться на одной прямой. Машину сложнее удержать в том случае, если диск заклинило или он застрял в опасной зоне отдачи. Дополнительные сведения см. в подразделе "Отдача" раздела "Эксплуатация".

Некоторые полезные эргономичные функции машины также могут быть небезопасны. Резку с применением реверсивного режущего узла следует проводить исключительно для выполнения разрезов, которые невозможно выполнить обычным образом.

- Сначала отпустите два болта, а затем регулировочный винт, чтобы ослабить натяжение ремня.

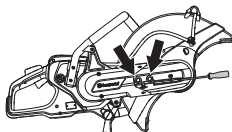

- Теперь отверните болты и снимите кожух ремня.

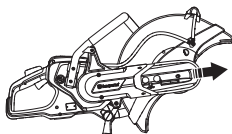

- Отсоедините водяной шланг от щитка диска.
- Снимите ремень со шкива.

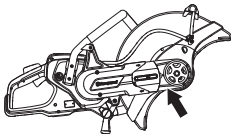

- Режущая головка теперь освобождена и может быть снята с инструмента.
- Удалите режущий узел и подсоедините его к другой стороне лапки.

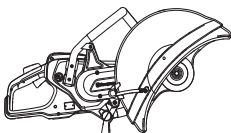

- Смонтируйте кожух ременной передачи на реверсивном режущем узле.
- Затяните приводной ремень. См. указания в разделе "Техническое обслуживание".
- К машине следует подключить более длинный водяной шланг в том случае, если резанье осуществляется с использованием СОЖ.

Подсоединение водяного охлаждения

Подсоедините водяной шланг к трубопроводу. См. минимальный допустимый расход воды в "Технических данных". Обратите внимание на то, что ниппель шланга машины оснащен фильтром.

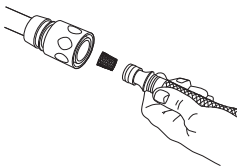

Подача воды

При нажатии рычага блокировки курка газа (1) клапан подачи воды открывается.

Клапан подачи воды остается в открытом положении, а рычаг блокировки курка газа (1) остается нажатым до тех пор, пока удерживается нажатым курок газа (2).

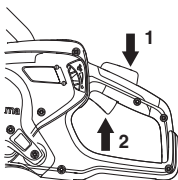

дозировка воды

Поток воды можно регулировать во время работы большим пальцем.

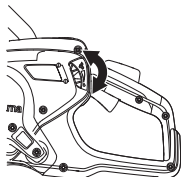

для максимального срока службы лезвия, поток воды должен быть обильным.

Обратите внимание! Давление и расход воды чрезвычайно важны для охлаждения и долгого срока службы диска. Несоблюдение процедуры охлаждения снижает срок службы диска.

Сухая резка

- Поверните переключатель справа на 180°, чтобы изменить направление охлаждающей жидкости.

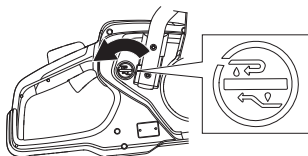

- Остановите расход воды с помощью ручки слева. Теперь охлаждающая жидкость будет идти через обратный шланг.

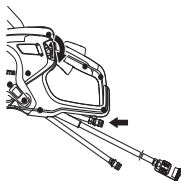

Защитное оборудование

Общие сведения

Никогда не пользуйтесь машиной в ситуации, при которой вы не сможете позвать на помощь при несчастном случае.

Средства защиты оператора

Во время работы с машиной вы должны использовать специальные одобренные средства защиты. Средства личной защиты не могут полностью исключить риск получения травмы, но при несчастном случае они снижают тяжесть травмы. Обращайтесь за помощью к дилеру при подборе средств защиты.



ПРЕДУПРЕЖДЕНИЕ! При использовании продукта, который режет, точит, бурит, шлифует или придает материалу необходимую форму, могут образовываться пыль и испарения, содержащие опасные химические вещества. Необходимо определить характер материала, подлежащего обработке, и использовать специальную дыхательную маску.

Продолжительное воздействие шума дает неизлечимое ухудшение слуха. Всегда пользуйтесь, поэтому, специальными наушниками. Всегда следите за предупреждающими сигналами или криком, когда пользуетесь защитными наушниками. Снимайте наушники сразу же после того, как будет остановлен двигатель.

Всегда используйте:

- Специальный защитный шлем
- Защитные наушники
- Проверенные защитные очки. При пользовании маской следует пользоваться также одобренными защитными очками. Под одобренными защитными очками подразумеваются очки, отвечающие нормативам АНСИ 387.1 для США или ЕН 166 для стран ЕН. Маска должна соответствовать стандарту ЕН 1731.
- Респиратор
- Прочные перчатки с нескользящим хватом.
- Плотная прилегающая и удобная одежда, не стесняющая свободу движений.
- Сапоги со стальным носком и с нескользящей подошвой.

Прочее защитное оборудование



Обратите внимание! При работе с машиной могут возникать искры, способные стать причиной пожара. Всегда держите под рукой средства для тушения пожара.

- Огнетушитель
- Средства оказания первой медицинской помощи.

Общие меры предосторожности



ПРЕДУПРЕЖДЕНИЕ! Внимательно прочитайте все правила и информацию о мерах предосторожности. Несоблюдение указанных в них требований может привести к поражению электрическим током, возникновению пожара и (или) получению серьезных травм.

Сохраните под рукой все правила и описания мер предосторожности для последующего использования.

Под словом «электроинструмент» в данном документе понимается электрический инструмент, работающий от сети (проводной) либо от батареи (беспроводной).

ЭКСПЛУАТАЦИЯ

Безопасность рабочего места

- Рабочее место должно содержаться в чистоте и быть хорошо освещено. В темных или захламленных помещениях более высока вероятность несчастных случаев.
- Не пользуйтесь электроинструментами во взрывоопасной атмосфере, например в присутствии легковоспламеняющихся жидкостей, газов или пыли. В электроинструментах создаются искры, которые могут воспламенить пыль или пары жидкостей.
- Не позволяйте детям и посторонним наблюдателям приближаться к вам во время использования электроинструмента. Это может отвлечь ваше внимание и привести к потере контроля.
- Не пользуйтесь в неблагоприятных погодных условиях. Например в сильный туман, дождь, сильный ветер, при большом холоде и т.д. Работа при плохой погоде утомительная и может привести к возникновению опасных ситуаций, например, скользких поверхностей.
- Убедитесь в том, что отрезаемый материал не упадет и не вызовет повреждений, когда Вы работаете с машиной. Будьте особенно осторожны при работе на склонах.



ПРЕДУПРЕЖДЕНИЕ! Безопасное расстояние до резчика должно быть 15 метров. На Вас лежит ответственность за то, чтобы в зоне работы не было животных и наблюдателей. Не начинайте резку, пока зона работы не будет свободной и пока Вы не будете устойчиво стоять.

Техника электробезопасности

- Избегайте контакта любых частей тела с заземленными поверхностями, такими как трубы, батареи отопления, кухонные плиты и холодильники. Заземление тела увеличивает риск поражения электрическим током.
- Не подвергайте электроинструмент воздействию воды или высокой влажности. Попадание воды внутрь электроинструмента также увеличивает риск поражения электротоком.
- Используйте шнур электроинструмента только по прямому назначению. Никогда не носите и не тяните электроинструмент за шнур и не дергайте за него, чтобы выключить инструмент из розетки. Держите шнур вдали от источников тепла, маслянистых веществ, а также острых и движущихся предметов. Эксплуатация поврежденного или запутанного шнура увеличивает риск поражения электротоком.
- При работе с электроинструментом вне помещения используйте специальный удлинительный шнур для наружных работ. Это позволит снизить риск поражения током.
- При работе с электроинструментом во влажном месте используйте источник тока, защищенный прерывателем от электрического замыкания на землю. Использование прерывателя при электрическом замыкании на землю снижает риск поражения током.
- Проверьте, чтобы кабель и удлинитель были целы и в хорошем состоянии. Не пользуйтесь машиной с поврежденным шнуром, а сдайте ее в авторизованную мастерскую на ремонт. При использовании кабеля меньше стандартного размера возникает риск перегрева и снижения мощности машины.
- Машина должна подключаться к заземленной розетке. Проверьте, чтобы напряжение в сети совпадало с напряжением, указанным на табличке на машине.
- Следите за тем, чтобы, когда Вы начинаете пользоваться машиной, шнур был сзади Вас, чтобы он не был поврежден.



ПРЕДУПРЕЖДЕНИЕ! Не мойте машину под напором, т.к. вода может попасть в систему зажигания или двигатель и привести к повреждению машины или вызвать короткое замыкание.

Личная безопасность

- При работе с электроинструментом будьте бдительны, следите за своими действиями и руководствуйтесь здравым смыслом. Не используйте электроинструмент, если вы устали или находитесь под воздействием наркотических средств, алкоголя или лекарств. Малейшая невнимательность может обернуться серьезными физическими травмами.
- Пользуйтесь средствами индивидуальной защиты. Всегда надевайте средства защиты глаз. Специальные средства защиты, такие как респиратор, несложная защитная обувь, каска и защитные наушники, существенно снижают риск получения травм.
- Примите меры по предотвращению случайного включения электроинструмента. Прежде чем подключать инструмент к источнику питания и (или) батарейному блоку, брать его в руки или переносить, убедитесь, что выключатель питания находится в положении OFF (Выкл). Не переносите электроинструменты, держа палец на выключателе питания, а также включенные электроинструменты - это может привести к несчастному случаю.
- Уберите все гаечные и регулировочные ключи, прежде чем включать питание. Ключ, оставленный на движущейся части электроинструмента, может стать причиной несчастного случая.
- Не прикладывайте слишком больших усилий. Всегда соблюдайте правильную дистанцию и балансировку. Это обеспечит вам наилучший контроль электроинструмента в непредвиденных ситуациях.
- Одевайтесь соответственно. Не надевайте очень просторную одежду или ювелирные украшения. Не допускайте попадания волос, одежды и перчаток в движущиеся части инструмента. Слишком просторная одежда, ювелирные украшения и длинные волосы могут застрять в движущихся частях.
- Если электроинструмент оборудован дополнительными устройствами для сбора и удаления пыли, убедитесь, что они подключены и правильно используются. Эти устройства способствуют снижению опасностей, связанных с наличием пыли.
- Сохраняйте дистанцию от дисков при работающем двигателе.

Использование и уход за электроинструментом

- Не перегружайте электроинструмент. Убедитесь, что он предназначен для выполнения конкретной задачи. Правильно выбранный электроинструмент сделает свою работу лучше и безопаснее, если использовать технические характеристики, на которые он рассчитан.
- Не пользуйтесь электроинструментом, если его выключатель питания не работает. Такой инструмент представляет опасность и подлежит обязательному ремонту.
- Храните неиспользуемые электроинструменты в недоступном для детей месте и не позволяйте работать с инструментом лицам, не ознакомленным с ним и с данными правилами техники безопасности. Электроинструменты в руках неопытных пользователей являются источником опасности.
- Держите электроинструменты в исправном состоянии. Регулярно проверяйте, не застревают ли движущиеся части и не смещаются ли они со своего нормального положения; все ли части исправны, а также другие условия, влияющие на работу электроинструмента. В случае обнаружения какой-либо неисправности устраните ее перед использованием инструмента. Многие несчастные случаи возникают из-за недостаточно тщательного ухода за электроинструментами.
- Держите режущие инструменты острыми и чистыми. Исправные режущие инструменты с острыми режущими краями меньше подвержены поломкам и более просты в управлении.
- Используйте электроинструменты, запчасти, наконечники и т.п. в соответствии с данными правилами, принимая во внимание условия работы и специфику выполняемой задачи. Использование электроинструментов для выполнения операций, на которые они не рассчитаны, может привести к возникновению опасных ситуаций.

ЭКСПЛУАТАЦИЯ



ПРЕДУПРЕЖДЕНИЕ! Любые модификации оригинальной конструкции аппарата без разрешения производителя запрещены. Используйте только оригинальные запасные части. Любые модификации и/или использование запасных частей, не разрешенных производителем, может привести к серьезным ранениям или летальному исходу как пользователей, так и окружающих людей.

- Убедитесь, что в зоне резки и в обрабатываемом материале нет никаких труб или электрических кабелей.
- Всегда проверяйте и отмечайте маршруты прокладки газовых труб. Работа с инструментом вблизи газовых труб представляет большую опасность. При работе в местах с потенциальной возможностью воспламенения убедитесь, что инструмент не искрит. Не теряйте бдительности. Небрежность может привести к серьезным травмам или даже смерти.
- Щит режущего оборудования всегда должен быть смонтирован на станке когда он работает.

Обслуживание

- Ремонт электроинструментов должен производиться квалифицированным специалистом и только с использованием оригинальных запасных частей. Это гарантирует сохранность электроинструмента.

Всегда руководствуйтесь здравым смыслом

Невозможно предвидеть все ситуации, которые могут возникнуть перед Вами. Необходимо соблюдать осторожность и руководствоваться здравым смыслом. Если вы в какой-либо ситуации почувствуете себя неуверенно, обратитесь за советом к специалисту. Спросите вашего дилера, спросите совета в специализированной мастерской или у опытного пользователя. Избегайте использования, для которого вы не считаете себя достаточно подготовленными!

Основные принципы работы



ПРЕДУПРЕЖДЕНИЕ! Не наклоняйте резчик в сторону, это может привести к застреванию диска или к его поломке, что в свою очередь может привести к травме людей.

Всячески избегайте резки только боковой стороной диска, в таком случае он почти точно будет поврежден, сломан и может привести к большим повреждениям. Пользуйтесь только режущей частью.

Резка пластмассового материала алмазным диском может вызвать отдачу, когда материал начнет плавиться по причине высокой температуры, возникающей при резке, и будет налипать на диск. Ни в коем случае не используйте алмазные диски для резки пластиковых материалов!

В процессе резки металла возможно искрообразование, которое может привести к возникновению пожара. Не пользуйтесь машиной при работе в зоне с наличием воспламеняющихся веществ или газов.

- Машина предназначена для резки с помощью абразивных или алмазных дисков, рассчитанных на использование со скоростными ручными машинами. Машину не следует использовать с дисками любых других типов и для резки любого другого типа.
- Проверяйте также, чтобы режущий диск был правильно смонтирован и чтобы на нем не было повреждений. См. указания в разделе "Режущие диски" и "Сборка и настройка".
- Убедитесь, что в рассматриваемом случае во время работы применяется подходящий режущий диск. См. указания в разделе "Режущие диски".
- Запрещается резать материалы, содержащие асбест.

ЭКСПЛУАТАЦИЯ

- Держите пилу обеими руками, охватив рукоятки большим и другими пальцами. Держите правую руку на задней рукоятке, а левую - на передней. Таким хватом должны пользоваться все операторы, независимо от того является оператор левой или правой. Никогда не пользуйтесь ручным резчиком, держа его только одной рукой.

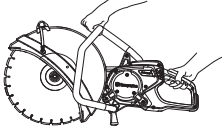

- Стойте параллельно режущему диску. Избегайте находиться прямо позади диска. В случае отдачи пила переместится вдоль плоскости режущего диска.



- Находитесь на расстоянии от резчика, когда двигатель работает.
- Не оставляйте машину с работающим двигателем без присмотра.
- Не передвигайте машину, если резчик вращается.
- Никогда не опускайте электроинструмент до тех пор, пока насадка не остановится полностью.
- Кожух режущего диска должен быть установлен таким образом, чтобы его задняя часть прилегала к заготовке. Отбрасываемые частицы и искры от перерезаемого будут тогда собираться кожухом и отводиться в сторону от пользователя. Кожухи диска во время работы машины должны быть установлены.

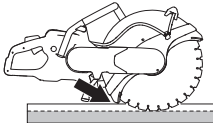

- Никогда не выполняйте резку в зоне отдачи лезвия. См. указания в разделе "Отдача".
- Сохраняйте хорошее равновесие и надежную опору ног.
- Никогда не пилите выше высоты плеч.

- Не выполняйте пропиливание, стоя на лестнице. Используйте платформу или леса, если резка выполняется выше уровня плеч.



- Не прикладывайте чрезмерных усилий.
- Вы должны стоять на удобном расстоянии от заготовки.
- Вы всегда должны находиться в надежном и устойчивом рабочем положении.
- Проверьте, чтобы диск не оказался в контакте с каким-либо предметом, когда Вы будете включать машину.
- На высокой скорости вращения (на полной скорости) резку при помощи режущих дисков следует осуществлять с особой осторожностью. Поддерживайте максимальную скорость вращения до завершения процесса резки.
- Машина должна работать без давления или усилия, направленного на диск.
- Водите резчик на одной линии с режущим диском. Боковое давление может испортить режущий диск, что очень опасно.



- Переводите диск медленно вперед и назад, чтобы контактная поверхность между диском и материалом, который Вы режете, была небольшой. Это позволит сохранять температуру диска низкой и делать резку эффективной.

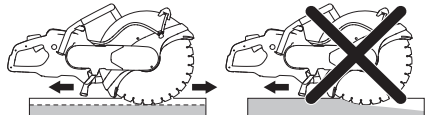

ЭКСПЛУАТАЦИЯ

Мягкий запуск и защита от чрезмерной нагрузки

Станок оснащен системой мягкого запуска с электронным управлением и системой предохранения от перегрузки.

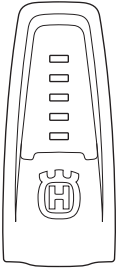

Индикация машины	Причина	Возможные действия
1 лампа зеленого цвета:	Указывает на то, что инструмент подключен к силовому блоку и готов к использованию.	
	Мощность на выходе составляет менее 70% от максимальной доступной при использовании мощности.	
2 лампы зеленого цвета:	Мощность на выходе составляет от 70% до 90% от максимальной доступной при использовании мощности.	
3 лампы зеленого цвета:	Оптимальная скорость резки.	
	Мощность на выходе составляет более 90% от максимальной доступной мощности.	
3 лампы зеленого цвета и 1 лампа желтого цвета:	Инструмент находится под нагрузкой, поэтому мощность на выходе снижается.	Снизьте нагрузку для достижения оптимальной скорости резки.
3 лампы зеленого цвета, 1 лампа желтого цвета и 1 лампа красного цвета:	Система начинает перегреваться.	Снизьте нагрузку или увеличьте охлаждение мотора и силового блока.
Все лампы включены или мигают:	Система перегрелась и может остановиться в любой момент.* Снижение мощности: Автоматическое снижение максимальной доступной мощности. Снижение мощности служит для предотвращения перегрева и автоматического выключения системы.	Снизьте нагрузку или увеличьте охлаждение мотора и силового блока.
		Охлаждение мотора можно улучшить, увеличив объем охлаждающей жидкости или воспользовавшись водой более низкой температуры.
		Охлаждение силового блока можно улучшить, заменив воздушный фильтр или поместив силовой блок в место с более низкой температурой окружающей среды.

* В случае если система отключилась вследствие перегрева, лампы продолжают мигать, пока система не охладится и не будет готова к перезагрузке.

При застревании режущего диска, электронное оборудование немедленно отключает подачу питания.

ЭКСПЛУАТАЦИЯ

Сбор пыли

Машина оснащена системой подавления пыли (DEX) - комплектом с функцией экономного распыления воды, обеспечивающим максимальное пылеподавление.

По возможности используйте диски для влажной резки с системой DEX для оптимального подавления пыли. См. указания в разделе "Режущие диски".

Отрегулируйте поток воды с помощью крана для связывания пыли, образующейся при резке. Объем воды зависит от типа выполняемых работ.

Если водяные шланги отсоединились от источников подачи воды, это означает, что давление воды в источнике, к которому подключена машина, слишком высоко. См. указания в разделе "Технические данные" относительно рекомендуемого давления воды.

Отдача



ПРЕДУПРЕЖДЕНИЕ! Отдача происходит внезапно и может быть очень сильной. Резчик может подбросить вверх и назад к оператору вращательным движением, что может стать причиной серьезных и даже смертельных травм. Крайне важно понимать причины отдачи и то, как можно ее избежать при работе с машиной.

Отдача - это внезапное движение вверх, которое может произойти, когда диск оказывается зажат или остановлен в зоне отдачи. В большинстве случаев отдача невелика и не представляет большой опасности. Тем не менее, отдача может быть и очень сильной и отбросить резчик вверх и назад к пользователю вращательным движением, что может стать причиной серьезных и даже смертельных травм.

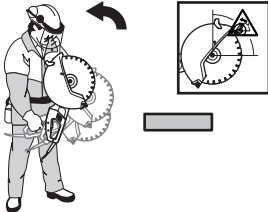

Сила реакции

Сила реакции всегда присутствует во время резки. Эта сила действует на резчик в направлении, противоположном направлению вращения диска. Большую часть времени эта сила невелика.

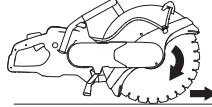

Но если диск окажется зажат или застрянет, сила реакции будет настолько велика, что вы можете не удержать резчик.

Зона отдачи

Никогда не выполняйте резку в зоне отдачи лезвия. Если диск зажат или застрял в зоне отдачи, сила реакции будет толкать устройство вверх и назад к оператору вращательным движением, что может вызвать опасную или даже смертельную травму.

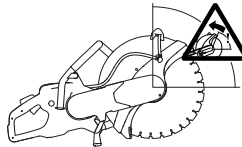

Восходящая отдача

Если для резки используется зона отдачи, сила реакции заставляет диск подниматься вверх в разрезе. Старайтесь не работать в зоне отдачи. Используйте нижний квадрант диска, чтобы избежать восходящей отдачи.

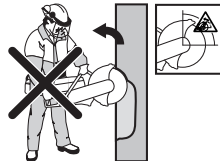

ЭКСПЛУАТАЦИЯ

Отдача зажимания

Зажимание происходит, когда разрез соединяется и зажимает диск. Но если диск окажется занят или застрянет, сила реакции будет настолько велика, что вы можете не удержать резчик.



Если диск занят или застрял в зоне отдачи, сила реакции будет толкать устройство вверх и назад к оператору вращательным движением, что может вызвать опасную или даже смертельную травму. Следите за возможными перемещениями распиливаемого элемента. Если распиливаемая деталь неправильно закреплена и смещается при резке, может произойти заклинивание режущего диска и возникнуть отдача.

Резка труб

Будьте особенно осторожны при резке труб. Если для трубы не создана хорошая опора, и разрез остается открытым в течение всей резки, диск может быть занят в зоне отдачи, что приведет к сильной отдаче. Соблюдайте особую осторожность при резке труб с коническими концами или труб, находящихся в траншее. При неправильной опоре такие трубы могут просесть и заклинить режущий диск. Перед началом резки необходимо надежно закрепить трубу, чтобы предотвратить ее перемещение и качение во время резки.

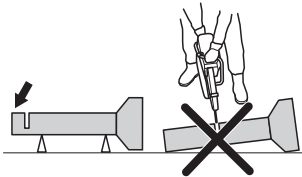

Если труба проседает во время резки и пропил закрывается, происходит заклинивание режущего диска в зоне отдачи. Это может привести к очень сильной отдаче.

Если обеспечена правильная опора, концы труб переместятся вниз и пропил раскроется, предотвращая заклинивание режущего диска.

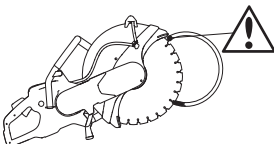

Правильный порядок действий при резке труб

- 1 Сначала разрежьте участок I.
- 2 Переместитесь к участку II и выполните разрез от участка I до нижней части трубы.
- 3 Переместитесь к участку III и разрежьте оставшуюся часть трубы до ее низа.

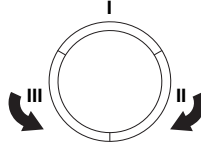

Как избежать отдачи

Избежать отдачи просто.

Разрезаемая деталь должна всегда поддерживаться таким образом, чтобы разрез оставался открытым во время резки. При открытом разрезе отдача не происходит. Если разрез соединяется и зажимает диск, всегда возникает вероятность отдачи.

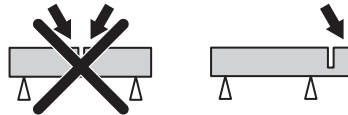

Будьте осторожны при вводе диска в уже имеющийся разрез.

Будьте внимательны если заготовка несколько передвинулась или произошло что-либо другое, что заставило бы разрез соединиться и зажать диск.

Транспортировка и хранение

- Надежно закрепляйте оборудование во время транспортировки во избежание повреждения и несчастных случаев.
- Рекомендации по транспортировке и хранению режущих дисков приведены в разделе "Режущие диски".
- Храните оборудование в закрываемом на замок помещении, не доступном для детей и посторонних.

ЗАПУСК И ОСТАНОВ

Перед запуском



ПРЕДУПРЕЖДЕНИЕ! Перед запуском проследите за следующим:

Силовой блок машины должен быть подключен к заземленной розетке.

Проверяйте, чтобы напряжение в сети совпадало с напряжением, указанным на табличке на машине.

Вы должны стоять устойчиво и режущий диск не должен ни к чему прикасаться.

Позаботьтесь, чтобы в рабочей зоне не находилось людей и животных.

- Подключите машину к силовому блоку.
- Подключите силовой блок к заземленной розетке
- Включите переключатель силового блока.

Прерыватель тока при утечке тока на корпус



ПРЕДУПРЕЖДЕНИЕ! Запрещается использовать машину без соответствующего УЗО. Небрежность может привести к серьезным травмам или даже смерти.

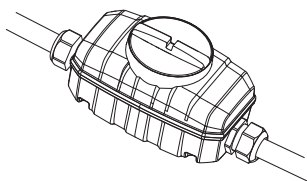

- Убедитесь в том, что включен прерыватель тока при замыкании на землю.

Проверьте прерыватель тока. См. инструкции в руководстве по работе силового блока.

Муфта подключения воды

Обратите внимание! Запрещается эксплуатировать машину без охлаждающей жидкости, так как это приведет к перегреву системы.

- Подсоедините водяной шланг к трубопроводу.

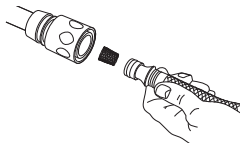

- При нажатии рычага блокировки курка газа (1) клапан подачи воды открывается.



Запуск

- Ухватите правой рукой заднюю ручку.

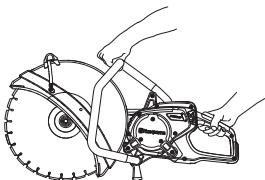

- Нажмите рычаг блокировки курка газа и удерживайте курок газа нажатым.
- Дайте машине поработать без нагрузки и безопасно как минимум 30 секунд.

Останов



ПРЕДУПРЕЖДЕНИЕ! Режущий диск продолжает вращаться в течение 10 секунд после остановки мотора.

- Остановите мотор, отпустив курок газа.

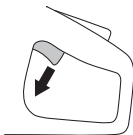

- Мотор также можно остановить, нажав на кнопку аварийного останова или повернув переключатель на силовом блоке в положение ВЫКЛ (0).

Выключите инструмент.

- Режущий диск должен полностью остановиться.
- Переведите переключатель на силовой станции в положение ВЫКЛ (0).
- Выключите инструмент.

ТЕХНИЧЕСКОЕ ОБСЛУЖИВАНИЕ

Общие сведения



ПРЕДУПРЕЖДЕНИЕ! Пользователь может выполнять только такие работы по обслуживанию и сервису, которые описаны в данном руководстве. Обслуживание большего охвата должно выполняться авторизованной сервисной мастерской.

Проверка и/или обслуживание должны выполняться при выключенном двигателе, штепсель при этом должен быть вынут из разъема.

Пользуйтесь оборудованием для защиты людей. См. раздел Защитное оборудование.

Срок службы машины может быть укорочен и риск аварии увеличен, если обслуживание машины не выполняется правильным образом и если сервис и/или ремонт не были выполнены профессионально. Если вам требуется дополнительная информация, обратитесь в ближайшую мастерскую по обслуживанию.

Ваш дилер Husqvarna должен регулярно проверять устройство и выполнять необходимую регулировку и ремонт.

График технического обслуживания

В графике обслуживания указано, какие части машины требуют технического обслуживания, и с какими интервалами оно должно производиться. Эти интервалы рассчитаны исходя из ежедневного использования машины, и могут меняться в зависимости от частоты использования.

	Ежедневное обслуживание	Еженедельное обслуживание/каждые 40 часов	Ежемесячное обслуживание
Чистка	Внешняя очистка		
Функциональная проверка	Общая проверка	Система гашения вибрации*	Ведущее колесо
	Водяная система	Приводной ремень	
	Курок газа*		
	Рычаг блокировки курка газа*		
	Щит режущего диска*		
	Режущий диск**		

* См. указания в разделе "Защитное оборудование машины".

** См. указания в разделе "Режущие диски" и "Сборка и настройка".

Чистка

Внешняя очистка

- Ежедневно после завершения работы промывайте машину чистой водой.



ПРЕДУПРЕЖДЕНИЕ! Запрещается использовать для очистки машины моечный агрегат высокого давления.

Функциональная проверка

Общая проверка



ПРЕДУПРЕЖДЕНИЕ! Никогда не используйте поврежденные кабели. Они могут причинить серьезные, даже смертельные ранения.

- Проверяйте, чтобы кабель и кабель удлинитель были целы и в хорошем состоянии. Не пользуйтесь машиной с поврежденным шнуром, а сдайте ее в авторизованную мастерскую на ремонт.
- Проверьте затяжку гаек и болтов и подтяните в случае необходимости.

Приводной ремень

Проверьте натяжение приводного ремня.

- Для правильного натяжения приводного ремня квадратная гайка должна быть расположена напротив отметки на крышке ремня.

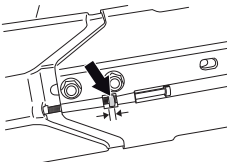

Натяжение приводного ремня

- Новый приводной ремень необходимо затянуть повторно после примерно одного часа работы.
- Приводной ремень закрыт кожухом и хорошо защищен от пыли и грязи.
- Когда приводной ремень натянут, отпустите болты, удерживающие режущий механизм.

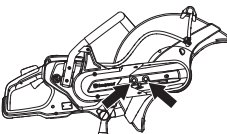

- Навинтите затем регулировочный винт так, чтобы четырехгранная гайка находилась посередине отметки на колпаке. Натяжение ремня будет тогда автоматически правильным.

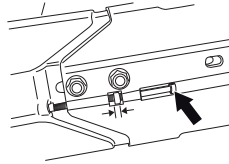

Замена приводного ремня

- Сначала отпустите два болта, а затем регулировочный винт, чтобы ослабить натяжение ремня.

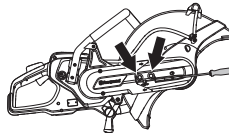

- Теперь отверните болты и снимите кожух ремня.

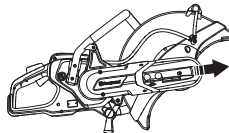

- Снимите ремень со шкива.

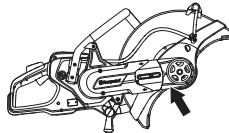

- Режущая головка теперь освобождена и может быть снята с инструмента. Снимите задний кожух ремня, отпустив два удерживающих его винта.

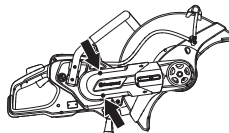

- Замените приводной ремень.
- Монтаж выполняется в порядке, противоположном демонтажу.

Ведущее колесо

- Проверьте ведущее колесо на износ.

ТЕХНИЧЕСКИЕ ХАРАКТЕРИСТИКИ

Технические характеристики

Технические характеристики	K6500
Двигатель	
Электродвигатель	HF, высокочастотный
Максимальная скорость вращения выходной оси, об/мин	4200
3-фазное подключение, Мощность мотора - макс. кВт	5,5
1-фазное подключение, Мощность мотора - макс. кВт	3
Вес	
Машина с кабелем, без диска, кг	10.0
Водяное охлаждение	
Водяное охлаждение лезвия	Да
Рекомендуемое давление, бар	0,5-8
Мин. рекомендованный расход воды, л/мин	0,5 при температуре воды 15°C
Соединительный ниппель	Тип "Gardena"
Эмиссия шума (См. Примечание 1)	
Уровень шума, измеренный дБ(А)	110
Уровень шума, гарантированный дБ(А)	111
Уровни шума (См. Примечание 2)	
Уровень воздействия шума на уши оператора, дБ(А)	99
Эквивалент уровней вибрации, a_{hveq} (см. примечание 3)	
На передней ручке, м/сек ²	3,0
На задней ручке, м/сек ²	3,0

Примечание 1: Шумовая эмиссия в окружающую среду измеряется как мощность звука (L_{WA}) согласно EN 60745-1.

Примечание 2: Уровень шумового давления в соответствии с EN 60745-1. Указанные данные об уровне шумового давления имеют типичный статистический разброс (стандартное отклонение) в 1 дБ (А).

Примечание 3: Эквивалент уровня вибрации, согласно EN ISO 19432 вычисляется как взвешенная по времени сумма энергии для разных уровней вибрации при различных условиях работы. Указанные данные об уровне вибрации имеют типичный статистический разброс (стандартное отклонение) 1,5 м/сек².

Режущее оборудование

Режущий диск, мм	400
Макс. периферийная скорость, м/сек	100
Макс. скорость лобзика, об./мин.	4200
Максимальная глубина пиления, мм	145

ТЕХНИЧЕСКИЕ ХАРАКТЕРИСТИКИ

ДЕКЛАРАЦИЯ СООТВЕТСТВИЯ ЕС

(Только для Европы)

Husqvarna AB, SE-561 82 Huskvarna, Швеция, тел.: +46-36-146500, настоящим заверяет, что торцовочная машина Husqvarna K6500 Начиная с 2016 года выпуска с серийным номером и выше (год выпуска и следующий за ним серийный номер указаны прямым текстом на табличке с обозначением типа) соответствуют предписаниям ДИРЕКТИВЫ СОВЕТА:

- от 17 мая 2006 года, 'о машинах и механизмах' 2006/42/ЕС.
- от 26 февраль 2014 года, "об электромагнитной совместимости" 2014/30/EU.
- от 26 февраля 2014 г., 'об электрическом оборудовании, спроектированном для эксплуатации в рамках установленных пределов напряжения' 2014/35/EU.
- от 8 июня 2011 г. «об ограничении использования некоторых опасных веществ» 2011/65/EU.

Были использованы следующие стандарты: EN ISO 12100:2010, EN 55014-1:2006, EN 55014-2/A1:2001, EN 61000-3-2:2006, EN 61000-3-3:2008, EN 60745-1:2009, EN 60745-2-22:2011.

Гетеборг, 30 марта 2016 года



Joakim Ed

Директор международного отдела разработок

Construction Equipment Husqvarna AB

(уполномоченный представитель Husqvarna AB, ответственный за техническую документацию.)

СХЕМА ЭЛЕКТРОПРОВОДКИ

Схема электропроводки

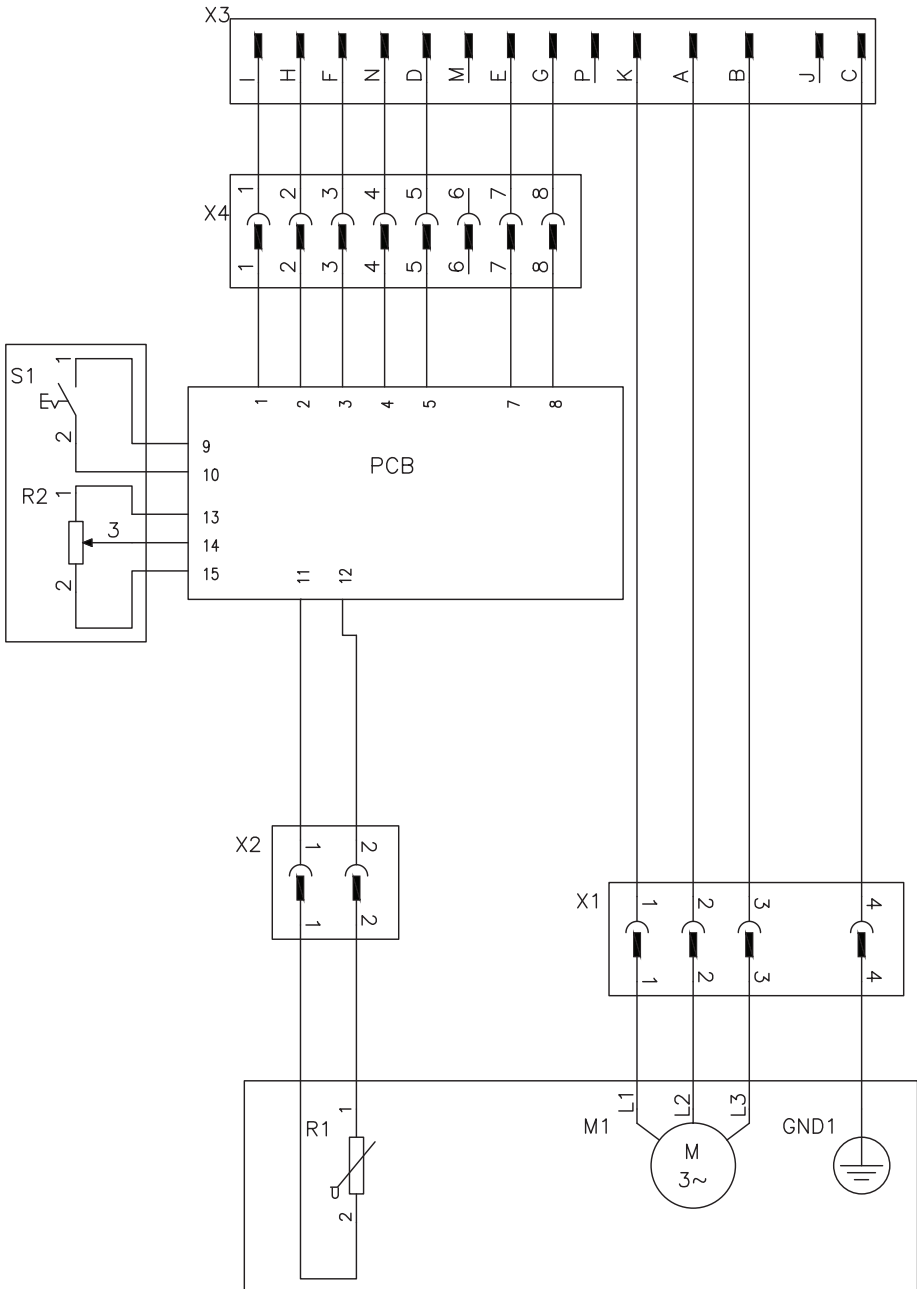

EE - Originaaljuhend, LV - Instrukcijas oriinālvalodā
LT - Originalios instrukcijos, RU - Оригинальные инструкции
1155073-50



2016-03-17 rev2