

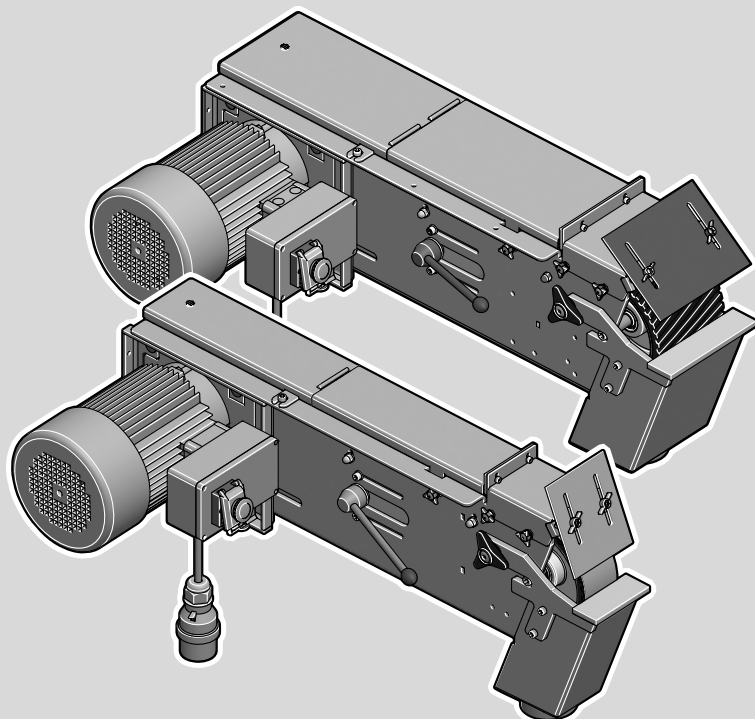

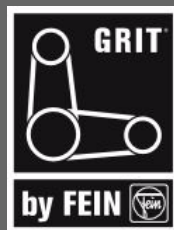















- ▶ **GI75** 7 90 20 100 40 3
- ▶ **GI752V** 7 90 20 100 23 3
- ▶ **GI752H** 7 90 20 200 40 3
- ▶ **GI752H2V** 7 90 20 200 23 3
- ▶ **GI150** 7 90 20 400 40 3
- ▶ **GI1502V** 7 90 20 400 23 3
- ▶ **GI1502H** 7 90 20 500 40 3
- ▶ **GI1502H2V** 7 90 20 500 23 3



| | | |
|-------------------------|------------------------------------|---|
| Deutsch | Betriebsanleitung |  5 |
| English | Instruction Manual |  10 |
| Français | Notice d'utilisation |  15 |
| Italiano | Istruzioni per l'uso |  20 |
| Nederlands | Gebruiksaanwijzing |  25 |
| Español | Instrucciones de uso |  30 |
| Português | Instruções de serviço |  35 |
| Ελληνικά | Οδηγίες χρήσης |  40 |
| Dansk | Driftsvejledning |  45 |
| Norsk | Driftsinstruks |  50 |
| Svenska | Bruksanvisning |  55 |
| Suomi | Käyttöohje |  59 |
| Magyar | Üzemeltetési utasítás |  64 |
| Česky | Návod k obsluze |  69 |
| Slovensky | Návod na použitie |  74 |
| Polski | Instrukcja eksploatacji |  79 |
| На русском языке | Руководство по эксплуатации |  84 |
| 中文 | 圓管研磨裝置使用说明书 |  89 |



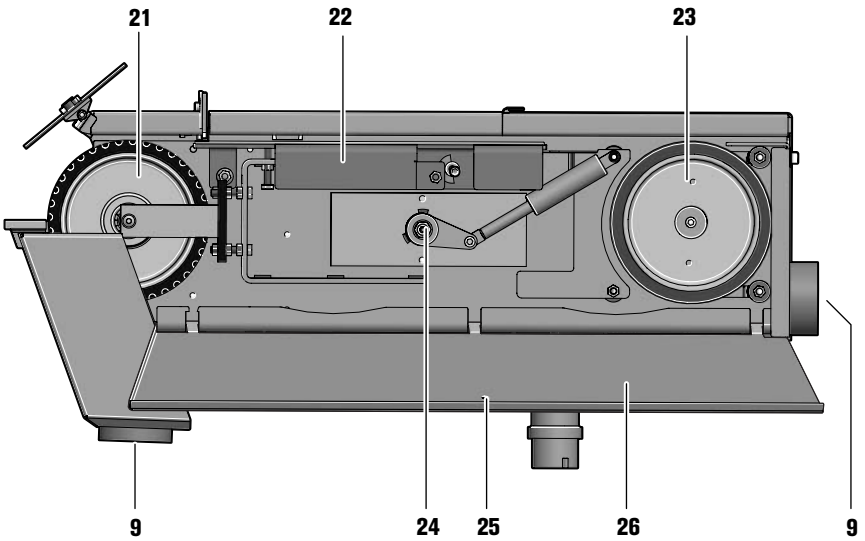
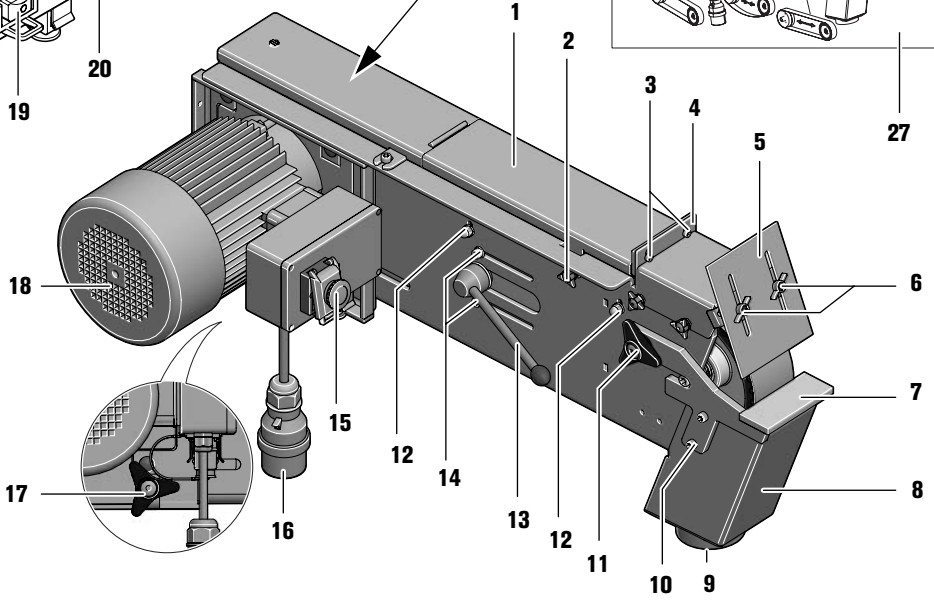
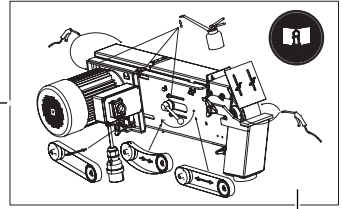
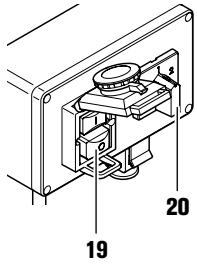
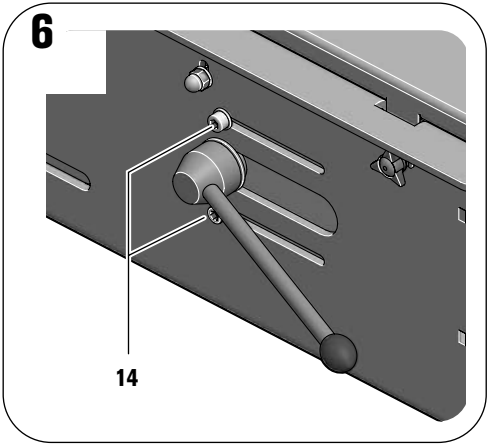
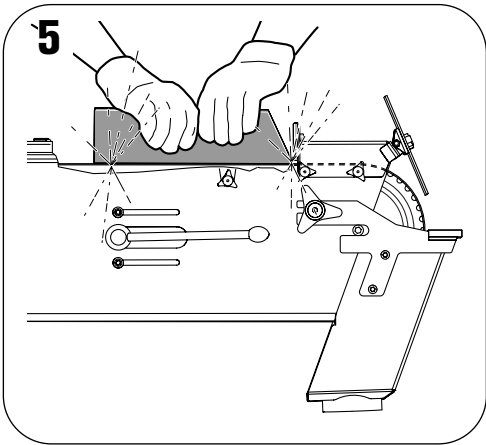
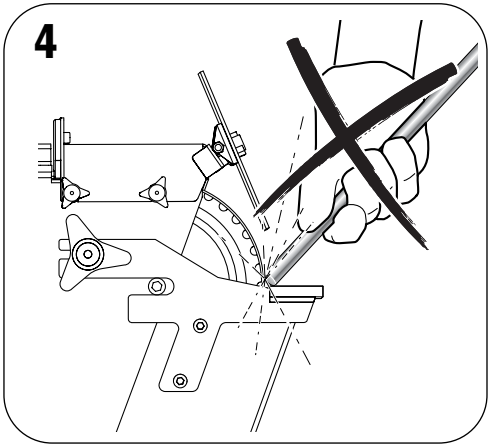
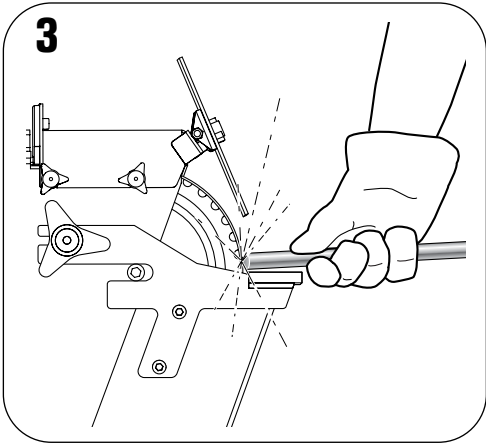
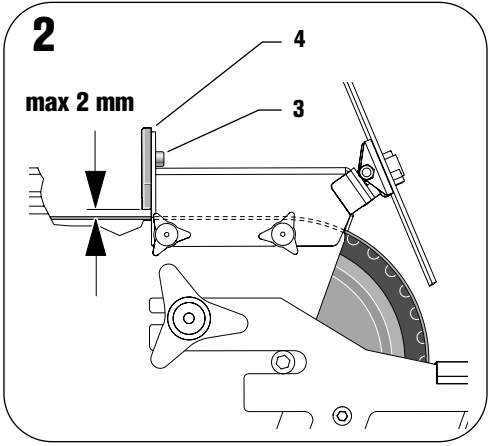
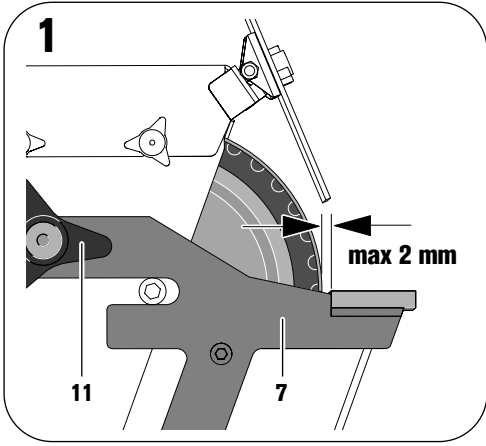

Originalbetriebsanleitung stationärer Schleifer.

Verwendete Symbole, Abkürzungen und Begriffe.

Die in dieser Betriebsanleitung und ggf. auf der Maschine verwendeten Symbole dienen dazu, Ihre Aufmerksamkeit auf mögliche Gefährdungen bei der Arbeit mit dieser Maschine zu lenken.

| Symbol | Begriff, Bedeutung |
|--|----------------------------------|
|  | Aktion |
|  | Berühren verboten |
|  | Allgemeines Gebotszeichen |
|  | Dokumentation lesen |
|  | Augenschutz benutzen |
|  | Gehörschutz benutzen |
|  | Staubschutz benutzen |
|  | Handschutz benutzen |
|  | Warnung vor Gefahr |
|  | Europäisches Konformitätszeichen |

Zu Ihrer Sicherheit.

 Verwenden Sie diese Maschine nicht, bevor Sie diese Betriebsanleitung gründlich gelesen und vollständig verstanden haben, einschließlich der Abbildungen, Spezifikationen und Sicherheitsregeln.

Beachten Sie ebenso die einschlägigen nationalen Bestimmungen für elektrische Sicherheit und Arbeitsschutz (in Deutschland: BGV A2, BGR 500).

Die Nichtbeachtung der Sicherheitshinweise kann zum elektrischen Schlag, Brand und/oder einer ersten Verletzung führen.

Diese Betriebsanleitung zum späteren Gebrauch aufbewahren und bei einer Weitergabe oder Veräußerung der Maschine überreichen.

 **Tragen Sie persönliche Schutzausrüstung. Verwenden Sie je nach Anwendung Vollgesichtsschutz, Augenschutz oder Schutzbrille. Soweit angemessen, tragen Sie Staubmaske, Gehörschutz, Schutzhandschuhe oder Spezialschürze, die kleine Schleif- und Materialpartikel von Ihnen fernhält.** Die Augen sollen vor herumfliegenden Fremdkörpern geschützt werden, die bei verschiedenen Anwendungen entstehen. Staub- oder Atemschutzmasken müssen den bei der Anwendung entstehenden Staub filtern. Wenn Sie lange lautem Lärm ausgesetzt sind, können Sie einen Hörverlust erleiden.

Tragen Sie beim Arbeiten keine lose Kleidung, Schmuck oder offene, lange Haare. Lose Gegenstände können trotz Schutzvorrichtungen von sich bewegenden Teilen erfasst werden und zu Verletzungen führen.

Verwenden Sie keine verschlissenen, eingerissenen oder stark zugesetzten Schleifbänder. Handhaben Sie Schleifbänder sorgsam und bewahren Sie diese nach den Anweisungen des Herstellers auf. Schleifbänder nicht knicken! Beschädigte Schleifbänder können zerreißen, weggeschleudert werden und jemanden verletzen.

Verwenden Sie keine Schleifbänder oder sonstiges Zubehör, das nicht speziell vom Hersteller entwickelt oder freigegeben wurde. Sicherer Betrieb ist nicht alleine dadurch gegeben, dass ein Schleifband oder Zubehör auf Ihre Maschine passt.

Verwenden Sie immer die an der Maschine befindlichen Schutzvorrichtungen. Die Schutzvorrichtungen müssen sicher an der Maschine montiert sein, so dass ein Höchstmaß an Sicherheit erreicht wird. Die Schutzvorrichtungen sollen den Bediener vor umherfliegenden Schleifpartikeln und unbeabsichtigter Berührung mit dem Schleifband schützen.

Achtung Brand- und Explosionsgefahr! Beim Schleifen von Metallen (z. B. Aluminium oder Magnesium) entsteht Staub, der brennbar oder explosiv sein kann. Betreiben Sie die Maschine nicht in der Nähe brennbarer Materialien. Funken können diese Materialien entzünden.

Achtung Brandgefahr! Beim Schleifen von Metallen entstehen glühende Metall- und Schleifbandpartikel, die im Spänekasten gesammelt werden. Der Inhalt des Spänekastens muss vor dem Entleeren ausreichend abgekühlt sein und darf nur über geeignete Behälter entsorgt werden.

Achten Sie darauf, dass keine Personen durch Funkenflug gefährdet werden. Entfernen Sie brennbare Materialien aus der Nähe. Beim Schleifen von Metallen entsteht Funkenflug.

Das Werkstück muss immer sicher auf der Schleifauflage und dem Anschlag aufliegen. Zu kleine oder dünne Werkstücke dürfen nicht bearbeitet werden. Es besteht Verletzungsgefahr durch das weggeschleuderte Werkstück.

 **Berühren Sie niemals das laufende Schleifband.** Es besteht Verletzungsgefahr.

Drücken Sie in Gefahrensituationen sofort den Not-Ausschalter. Die Maschine läuft bis zu 50 Sekunden nach.

Reinigen Sie regelmäßig die Lüftungsöffnungen der Maschine. Das Motorgebläse zieht Staub in das Gehäuse. Dies kann bei übermäßiger Ansammlung von Metallstaub elektrische Gefährdungen verursachen.

Achten Sie auf den sicheren Stand und waagerechte Aufstellung der Maschine. Kippt die Maschine während der Arbeit kann dies schwere Verletzungen verursachen.

Der Stecker der Maschine darf nur von einem Elektrofachmann montiert werden. Der Schutzleiter in der Netzsteckdose muss mit der Schutzerdung des Stromnetzes verbunden sein.

Bei Wartung und Instandsetzung den Netzstecker ziehen! Wird die Maschine unbeabsichtigt eingeschaltet, kann dies zu schweren Verletzungen führen.

Lassen Sie die elektrische Sicherheit der Maschine den gesetzlichen Bestimmungen entsprechend regelmäßig überprüfen. Bei nicht geprüften Maschinen besteht die Gefahr eines elektrischen Schlags!

Prüfen Sie vor der ersten Inbetriebnahme die Drehrichtung des Motors. Bei falscher Drehrichtung kann das Werkstück weggeschleudert werden und Unfälle verursachen. Die Drehrichtung darf nur von einem Elektrofachmann umgestellt werden.

Stehen Sie oder andere Personen beim Einschalten der Maschine niemals direkt neben dem Schleifband. Das Schleifband kann reißen und schwere Verletzungen verursachen.

Auf einen Blick.

- 1 Schutzabdeckung, oben
- 2 Sterndrehschraube, Schutzabdeckung
- 3 Schrauben, Einstellung Spaltmaß
- 4 Anschlag
- 5 Funkenschutz
- 6 Flügelschrauben, Funkenschutz
- 7 Schleifauflage
- 8 Spänekasten
- 9 Stutzen für Staubabsaugung
- 10 Schrauben, Spänekasten
- 11 Sterndrehschraube für Schleifauflage
- 12 Einstellschraube, Planschleifauflage
- 13 Spannhebel
- 14 Schrauben, Grobeinstellung für Bandspannung
- 15 NOT-Aus-Taste
- 16 Stecker
- 17 Sterndrehschraube, Bandlaufjustierung
- 18 Lüftungsschlitze
- 19 Ein-/Ausschalter
- 20 Drehzahlumschaltung (nur 2H-Modelle)
- 21 Kontaktscheibe
- 22 Planschleifauflage
- 23 Antriebsscheibe
- 24 Schmiernippel
- 25 Schraube für Seitendeckel
- 26 Seitendeckel
- 27 Hinweisschild

Bestimmung der Maschine.

Die Maschine ist bestimmt für das stationäre Schleifen von Metallwerkstoffen unter Verwendung vom Hersteller zugelassener Schleifbänder oder mobil mit der Fahrerinrichtung GRIT GIM.

Montageanweisungen.

Befestigen Sie die Maschine auf dem Untergestell GRIT GIB, GIBE (siehe Montageanleitung). Die Befestigung des Untergestells am Boden und der Maschine am Untergestell muss den bei der Arbeit auftretenden Kräften genügen.

Zur Montage sind geeignete Schraubverbindungen (Durchmesser, Länge) zu verwenden.

Elektroanschluss.



Der bauseitige Elektroanschluss muss von einem Elektrofachmann vorgenommen werden.

Netzspannung beachten: Die Netzspannung und Frequenz der Spannungsquelle muss mit den Angaben auf dem Typenschild der Maschine übereinstimmen.

Überprüfen Sie vor der ersten Inbetriebnahme die Drehrichtung des Motors. Die Drehrichtung darf nur von einem Elektrofachmann umgestellt werden.

Einstellungen.



Ziehen Sie vor allen Arbeiten an der Maschine den Stecker aus der Steckdose.

Funkenschutz (5) einstellen.

- Lösen Sie die beiden Flügelschrauben (6) und stellen Sie den Funkenschutz (5) so ein, dass das Schleifband so weit wie möglich abgedeckt wird.
- Ziehen Sie die beiden Flügelschrauben wieder fest.

Schleifauflage (7) einstellen (Bild 1).

- Lösen Sie die Sterndrehschraube (11) und stellen Sie das Spaltmaß von **max. 2 mm** ein.
- Ziehen Sie die Sterndrehschraube wieder fest.

Anschlag (4) einstellen (Bild 2).

- Lösen Sie die Schrauben (3) und stellen Sie das Spaltmaß ein. Das Spaltmaß darf **maximal 2 mm** betragen!
- Ziehen Sie die Schrauben (3) wieder fest.

Planschleifauflage (22) einstellen.

Beim Planschleifen muss die Planschleifauflage (22) parallel zum Schleifband ausgerichtet sein und es auf der ganzen Fläche berühren.

- Lösen Sie die Schraube (25) und klappen Sie den Seitendeckel (26) herunter.
- Lösen Sie die Schrauben (12) und richten Sie die Planschleifauflage (22) aus. Ziehen Sie die Schrauben (12) wieder fest.
- Schließen Sie den Seitendeckel (26) und ziehen Sie die Schraube (25) wieder fest.



Überprüfen Sie das Spaltmaß am Anschlag (4). (Bild 2)

Bandlauf justieren.

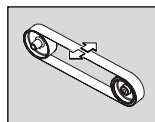

Schalten Sie die Maschine nur **kurz** ein und überprüfen Sie den Bandlauf. Justieren Sie den Bandlauf mit der Sterndrehschraube (17) mittig, wenn sich das Schleifband nach rechts oder links bewegt.

Falls sich der Bandlauf nicht mittig einstellen lässt:

- Reinigen Sie die Antriebsscheibe (23) und die Kontaktscheibe (21) mit Druckluft.
- Überprüfen Sie die Antriebsscheibe und die Kontaktscheibe auf Verschleiß, Verformung und Abnutzung. Lassen Sie beschädigte Teile sofort ersetzen!

Schleifband wechseln.



Ziehen Sie vor allen Arbeiten an der Maschine den Stecker aus der Steckdose.

- Lösen Sie die Schraube (25) und klappen Sie den Seitendeckel (26) herunter.
- Lösen Sie die Sterndrehschraube (11) und entfernen Sie die Schleifauflage und den Spänekasten (8).

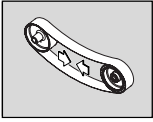

Schwenken Sie den Hebel (13) nach unten um die Spannvorrichtung zu entlasten.

- Entfernen Sie das alte Schleifband.

Beachten Sie vor dem Auflegen des neuen Schleifbandes die Laufrichtungsangabe auf der Schleifbandrückseite! Sie muss mit der Drehrichtung der Antriebsscheibe übereinstimmen.

- Legen Sie das Schleifband gleichzeitig auf die Antriebsscheibe (23) und die Kontaktscheibe (21).

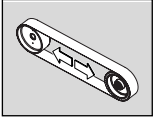

Schwenken Sie den Hebel (13) nach oben um das Schleifband zu spannen.

- Falls das Schleifband nicht ausreichend gespannt werden kann muss die Spannvorrichtung neu justiert werden. Beide Schrauben (14) lösen, Spannvorrichtung versetzen und die Schrauben wieder festziehen.
- Schließen Sie den Seitendeckel (26) und ziehen Sie die Schraube (25) wieder fest.
- Montieren Sie die Schleifauflage und den Spänekasten (8) und prüfen Sie das Spaltmaß der Schleifauflage.
- Schalten Sie die Maschine ein und justieren Sie den Bandlauf.

Betriebsanweisungen

Einschalten:

- NOT-Aus-Taste (15) entriegeln und aufklappen. Taste „I“ (19) drücken.

Ausschalten:

- NOT-Aus-Taste (15) aufklappen. Taste „0“ (19) drücken.



Die Maschine läuft nach dem Ausschalten ca. 50 sek. nach.

NOT-Aus-Taste:

- Drücken Sie in Gefahrensituationen die rote NOT-Aus-Taste um die Maschine auszuschalten.

Drehzahl umschalten (Modelle 2H).

- Schalterposition 1: Niedrige Drehzahl
- Schalterposition 2: Hohe Drehzahl



Die Drehzahl darf nur bei stillstehender Maschine mit dem Schalter (20) umgeschaltet werden.

Überlastsicherung.

Bei einer anhaltend hohen Belastung über einen längeren Zeitraum wird die Maschine abgeschaltet. Nach einer Abkühlzeit von ca. 15 Minuten ist die Maschine wieder einsatzbereit.

Kontaktschleifen (Bilder 3+4).

- Vergewissern Sie sich, dass die Sterndreh-schraube (11) festgezogen ist.
- Stellen Sie sicher, dass die obere Schutzabdeckung (1) mit der Sterndreh-schraube (2) gesichert und der Seitendeckel (26) geschlossen ist.
- Prüfen Sie das Spaltmaß der Schleifauflage.

- Prüfen Sie die Position der Planschleifauflage (22). Die Schrauben (12) müssen sich in der unteren Position befinden.
- Prüfen Sie, ob der Funkenschutz (5) richtig eingestellt und festgezogen ist.
- Schalten Sie die Maschine ein und prüfen Sie den Bandlauf.
- Legen Sie das Werkstück fest auf die Schleifauflage auf.
- Das Werkstück mit beiden Händen führen oder in einer Vorrichtung fixieren.

Planschleifen (Bild 5).

- Lösen Sie die Sterndreh-schraube (2) und öffnen Sie die obere Schutzabdeckung (1).
- Stellen Sie sicher, dass das Spaltmaß richtig eingestellt ist. (Bild 2)
- Schalten Sie die Maschine ein und prüfen Sie den Bandlauf.
- Das Werkstück mit beiden Händen führen und nach dem Arbeitsvorgang nach oben wegnehmen.

Absaugvorrichtung

- Die Maschine kann über die beiden Stützen (9) an ein Untergestell mit Absaugvorrichtung angeschlossen werden.

Instandhaltung und Kundendienst.



Eine Instandsetzung darf nur durch eine Fachkraft nach den gültigen Vorschriften durchgeführt werden.

Zur Instandsetzung empfehlen wir den FEIN-Kundendienst, die FEIN-Vertragswerkstätte und die FEIN-Vertretungen.

Führen Sie die folgenden Wartungsarbeiten regelmäßig durch:



Blasen Sie die Kühlluftöffnungen (18) am Motorgehäuse und die gekennzeichneten Stellen mit Druckluft aus (siehe Hinweisschild (27)).



Ölen Sie die Maschine täglich an den gekennzeichneten Stellen mit Maschinenöl (siehe Hinweisschild (27)).

- Überprüfen Sie die Antriebsscheibe und die Kontaktscheibe beim jedem Schleifbandwechsel vor Verschleiß und Beschädigungen. Lassen Sie beschädigte Teile ersetzen.
- Schmieren Sie monatlich die Lager der Spannvorrichtung am Schmiernippel (24).

Gewährleistung und Garantie.

Die Gewährleistung auf das Erzeugnis gilt gemäß den gesetzlichen Regelungen im Lande des Inverkehrbringens.

Darüber hinaus leistet FEIN Garantie entsprechend der FEIN-Hersteller-Garantieerklärung. Details diesbezüglich erfahren Sie bei Ihrem Fachhändler, der FEIN-Vertretung in Ihrem Land oder beim FEIN-Kundendienst.

Anschlusschaltbilder.

| | | | |
|-----|-----------|-----------|-----------|
| Typ | GI75, | GI150 | Anlage 93 |
| Typ | GI752V, | GI1502V | Anlage 94 |
| Typ | GI752H, | GI1502H | Anlage 95 |
| Typ | GI752H2V, | GI1502H2V | Anlage 96 |

Geräusch-Emissionswerte.

| | Leerlauf | Schleifen |
|---|----------|------------------|
| Gemessener A-bewerteter Emissions-Schalldruckpegel am Arbeitsplatz L_{pA} (re 20 μPa), in Dezibel | 80,5 | 94 |
| Unsicherheit K_{pA} , in Dezibel | 4 | 4 |
| Gemessener A-bewerteter Schalleistungspegel L_{wA} (re 1 pW), in Dezibel | 90 | 100,5 |
| Unsicherheit K_{wA} , in Dezibel | 2,5 | 2,5 |
| Betriebsbedingungen | | |
| Drehzahl [/min] | 3000 | 3000 |
| Material | – | ST 37 |
| Abmessung | – | 8 x 40 |
| Schleifband | – | Grit by FEIN 36R |

Original Instructions for stationary machines for sanding/grinding.

Symbols, abbreviations and terms used.

The symbols in the Instruction Manual and on the machine shall aid in directing your attention to possible hazardous situations when working with this machine.

| Symbol | Term, meaning |
|--|----------------------------|
|  | Action |
|  | Touching prohibited |
|  | General mandatory sign |
|  | Read documentation |
|  | Use eye-protection |
|  | Wear ear protection |
|  | Use dust mask |
|  | Use protective gloves |
|  | Danger warning |
|  | European conformity symbol |

For your safety.

 Do not use this machine before you have thoroughly read and completely understood these operating instructions, including the figures, specifications, and safety regulations.

Please also observe the relevant national industrial safety regulations (e. g. in Germany: BGV A2, BGR 500).

Non-observance of the safety instructions can lead to an electric shock, fire and/or severe injuries.

These operating instructions should be kept for later use and enclosed with the power tool, should it be passed on or sold.

 **Wear personal protective equipment. Depending on application, use face shield, safety goggles or safety glasses. As appropriate, wear dust mask, hearing protectors, gloves and workshop apron capable of stopping small abrasive or workpiece fragments.**

 The eye protection must be capable of stopping flying debris generated by various operations. The dust mask or respirator must be capable of filtering particles generated by your operation. Prolonged exposure to high intensity noise may cause hearing loss.

While working, do not wear loose clothing, jewellery, open or long hair. Loose objects can be caught in moving parts despite protective devices, and lead to injuries.

Do not use worn, torn or heavily clogged grinding belts. Handle grinding belts with care and store them in accordance with the instructions of the manufacturer. Do not bend

or crease grinding belts! Damaged grinding belts can tear apart and be thrown from the machine resulting in possible personal injury.

Do not use grinding belts or other accessories which are not specifically designed and recommended by the power tool manufacturer. Safe operation is not ensured merely because a grinding belt or accessory fits your machine.

Always use the protective devices of the machine. The protective devices must be securely mounted to the machine and positioned for maximum safety. The protective devices help to protect the operator from flying grinding particles and unintentional contact with the grinding belt. **Caution! Danger of fire and explosion! When grinding metals (e. g. aluminium or magnesium), dust develops that can be combustible or explosive. Do not operate the machine in the vicinity of combustible materials.** Sparks can ignite such materials.

Caution! Danger of fire! When grinding metals, red hot metal and grinding belt particles develop and are collected in the dust collector. Before emptying, the contents of the dust collector must have cooled sufficiently and may be disposed only in suitable containers.

Pay attention that persons are not harmed by sparking. Remove combustible materials in the direct area. Sparks develop when grinding metals.

The workpiece must always lie securely on the grinding rest and the stop. Workpieces that are too small or too thin may not be worked. Danger of injury from workpieces being thrown from the machine.

 **Never touch the running grinding belt.** Danger of injury.

Press the safety switch immediately in danger situations. The machine runs on for up to 50 seconds.

Clean the ventilation slots of the machine regularly. The motor fan draws dust into the housing. Excessive accumulation of metal dust can cause electrical dangers.

Ensure that the machine is positioned securely and horizontal. Serious injuries can be caused if the machine tips over during operation.

The mains plug of the machine may be mounted only by a qualified electrician. The protective conductor in the mains socket outlet must be connected with the protective earthing of the mains supply.

Pull out the mains plug for maintenance and repair! Switching the machine on unintentionally can lead to serious injuries.

Have the electrical safety of the machine checked regularly in accordance with statutory regulations. For machines that have not been checked, there may be danger of electrical shock!

Check the rotation direction of the motor before starting the operation of the machine for the first time. If the rotation direction of the motor is incorrect, the workpiece can be thrown from the machine and cause an accident. The rotation direction may be changed only by a qualified electrician.

Make sure that you or other persons are not standing directly next to the grinding belt when switching the machine on. The grinding belt can tear apart and cause serious injuries.

At a glance.

- 1 Protective cover, top
- 2 Star-knob bolt for protective cover
- 3 Screws for gap adjustment
- 4 Stop
- 5 Spark guard
- 6 Spark guard wing bolts
- 7 Grinding rest
- 8 Dust collector
- 9 Connection sleeve for dust extraction
- 10 Screws of the dust collector
- 11 Star-knob bolt for grinding rest
- 12 Adjustment screw for face- grinding rest
- 13 Belt tension lever
- 14 Screws for coarse adjustment of belt tension
- 15 Safety pushbutton
- 16 Plug
- 17 Star-knob bolt for adjusting the tracking of the grinding belt
- 18 Ventilation slots
- 19 On/Off switch
- 20 Speed switch (only for 2H models)
- 21 Contact wheel
- 22 Face- grinding rest
- 23 Drive wheel
- 24 Lubricating nipple
- 25 Screw for side cover
- 26 Side cover
- 27 Instruction label

Intended use of the machine.

The machine is intended for stationary sanding/grinding of metal materials using manufacturer approved grinding belts, or for mobile use with the GRIT GIM undercarriage.

Mounting instructions.

Fasten the machine onto the GRIT GIB, GIBE undercarriage (see mounting instructions). The fastening of both the undercarriage to the floor and the machine to the undercarriage must be suitable to withstand the forces occurring during working.

Use appropriate screw connections (size, length) for mounting.

Electrical connection.

⚠ The electrical connection, which is to be provided by customer, must be carried out by a qualified electrician.

Observe mains voltage: The mains voltage and the frequency of the power source must agree with the data on the type plate of the machine.

Before starting operation for the first time, check the rotation direction of the motor. The rotation direction may be changed only by a qualified electrician.

Adjustments.

⚠ **Before any work on the machine itself, pull the power plug from the socket outlet.**

Adjusting the spark guard (5).

- Loosen both wing bolts (6) and adjust the spark guard (5) in such a manner that the grinding belt is covered as far as possible.
- Tighten both wing bolts again.

Adjusting the grinding rest (7) (Figure 1).

- Loosen star-knob bolt (11) and adjust the gap size to **2 mm (max.)**.
- Tighten the star-knob bolt again.

Adjusting the stop (4) (Figure 2).

- Loosen the screws (3) and adjust the gap size. The gap size must not exceed **2 mm (max.)!**
- Tighten screws (3) again.

Adjusting the face- grinding rest (22).

For face grinding applications, the face- grinding rest (22) must be aligned parallel to the grinding belt and must touch it over the complete surface.

- Loosen screw (25) and fold the side cover (26) down.
- Loosen screws (12) and align the face-grinding rest (22). Tighten the screw (12) again.
- Shut the side cover (26) and tighten screw (25) again.

⚠ Check the gap size at the stop (4) (max. 2 mm). (Figure 2)

Adjusting the belt tracking.

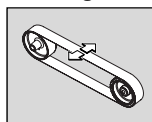

Switch the machine on only **briefly** and check the belt tracking. If the grinding belt moves left or right, adjust the belt tracking with the star-knob bolt (17) until centred.

If the belt tracking cannot be adjusted centred:

- Clean the drive wheel (23) and the contact wheel (21) with compressed air.
- Check the drive wheel and the contact wheel for wear, deformation and damage. Have damaged components replaced without delay!

Changing the grinding belt.

⚠ **Before any work on the machine itself, pull the power plug from the socket outlet.**

- Loosen screw (25) and fold the side cover (26) down.
- Loosen the star-knob bolt (11) and remove the grinding rest and the dust collector (8).

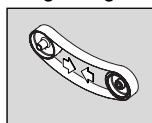

Push belt tension lever (13) down to release the clamping device.

- Remove the old grinding belt.
- Before attaching the new grinding belt, observe the information concerning the running direction on the inner side of the grinding belt! It must correspond with the running direction of the drive wheel.
- Place the grinding belt both around the drive wheel (23) and around the contact wheel (21).

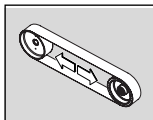

Push the belt tension lever (13) up again to tension the grinding belt.

- If the grinding belt cannot be tensioned sufficiently, the clamping device must be readjusted. Loosen both screws (14), move the clamping device and tighten the screws again.
- Shut the side cover (26) and tighten screw (25) again.
- Mount the grinding rest and the dust collector (8) and check the gap adjustment of the grinding rest.
- Switch the machine on and adjust the belt run.

Operating instructions

Switching ON:

- Release the safety pushbutton (15) and lift it up. Press the "I" button (19).

Switching OFF:

- Lift up the safety pushbutton (15). Press the "0" (19) button.



After switching off, the machine runs on for approx. 50 seconds.

Safety pushbutton:

- In emergency situations, press the red safety pushbutton to switch the machine off.

Changing the speed (models 2H).

- Switch position 1: Low speed
- Switch position 2: High speed



Change the speed of the machine only when the machine is at a complete stop with the speed switch (20).

Overload protection.

In case of continuous high load over a longer period of time, the machine is switched off. After a cooling-down period of approx. 15 minutes, the machine is ready for operation again.

Contact grinding (Figures 3+4).

- Check if the star-knob bolt (11) is firmly tightened.
- Ensure that the top protective cover (1) is secured with star-knob bolt (2) and that the side cover (26) is shut.
- Check the gap size of the grinding rest.
- Check the position of the face-grinding rest (22). The adjustment screws (12) must be in the bottom position.
- Check if the spark guard (5) is properly adjusted and tightened.
- Switch the machine on and check the belt run.
- Place the workpiece firmly onto the grinding rest.
- Guide the workpiece with both hands or fasten it in a fixture.

Face grinding (Figure 5).

- Loosen star-knob bolt (2) and open the top protective cover (1).
- Make sure that the gap size is correctly adjusted. (Figure 2)
- Switch the machine on and check the belt run.
- Guide the workpiece with both hands and remove it to upward after the working procedure.

Extraction device

- The machine can be connected via both sleeves (9) to a base unit with dust extraction.

Repair and customer service.



Repairs may be carried out only by qualified persons in conformity with the valid regulations.

For repairs, we recommend our FEIN customer service centre, the FEIN authorised service centres and FEIN agencies.

Carry out the following maintenance regularly:



Blow out the ventilation slots (18) at the motor housing and the marked locations with compressed air (see Instruction label (27)).



Lubricate the machine daily (when in use) with machine oil at the locations marked (see Instruction label (27)).

- Check the drive wheel and the contact wheel for wear and damage each time when changing the grinding belt. Have damaged parts replaced.
- Lubricate the bearing points of the tensioning device via the lubricating nipple (24) on a monthly basis.

Warranty and liability.

The warranty for the product is valid in accordance with the legal regulations in the country where it is marketed. In addition, FEIN also provides a guarantee in accordance with the FEIN manufacturer's guarantee. For further details on this, please contact your specialist dealer, your national FEIN representative, or the FEIN customer service centre.

Declaration of conformity.

GRIT declares itself solely responsible for this product conforming with the relevant provisions given on the last page of this Instruction Manual.
Original language English/German

Environmental protection, disposal.

Stationary machines should be sorted for environment-friendly recycling in accordance with national laws.

Connection diagrams.

| | | | |
|------|-----------|-----------|-------------|
| Type | GI75, | GI150 | Appendix 93 |
| Type | GI752V, | GI1502V | Appendix 94 |
| Type | GI752H, | GI1502H | Appendix 95 |
| Type | GI752H2V, | GI1502H2V | Appendix 96 |

Noise emission values.

| | Idle | Sanding |
|--|------|------------------|
| A-weighted emission pressure power level measured at the workplace L_{pA} (re 20 μPa), in decibels | 80.5 | 94 |
| Measuring uncertainty K_{pA} , in decibels | 4 | 4 |
| Measured A-weighted sound power level L_{WA} (re 1 pW), in decibels | 90 | 100.5 |
| Measuring uncertainty K_{WA} , in decibels | 2.5 | 2.5 |
| Operating conditions | | |
| Speed [rpm] | 3000 | 3000 |
| Material | – | ST 37 |
| Dimension | – | 8 x 40 |
| Grinding belt | – | Grit by FEIN 36R |

Notice originale perceuse stationnaire.

Symboles, abréviations et termes utilisés.

Les symboles utilisés dans cette notice d'utilisation et, le cas échéant, sur l'appareil, servent à attirer votre attention sur les dangers éventuels que comporte le travail avec cet appareil.

| Symbole | Terme, signification |
|--|--------------------------------------|
|  | Action |
|  | Interdit de toucher |
|  | Signal d'obligation général |
|  | Lire la documentation |
|  | Porter une protection oculaire |
|  | Porter une protection acoustique |
|  | Porter une protection anti-poussière |
|  | Utiliser un protège-main |
|  | Mise en garde d'un danger |
|  | Signe de conformité européenne |

Pour votre sécurité.

 N'utilisez pas cet appareil avant d'avoir soigneusement lu et complètement compris cette notice d'utilisation, y compris les figures, les spécifications et les règles de sécurité.

Tenir également compte des réglementations nationales de sécurité électrique et protection du travail en vigueur (en Allemagne : BGV A2, BGR 500).

Le non-respect des instructions de sécurité peut entraîner un choc électrique, un incendie et / ou de graves blessures.

Gardez bien cette notice en vue d'une utilisation ultérieure ; elle doit être jointe à l'appareil en cas de transmission ou de vente à une tierce personne.

 **Porter un équipement de protection individuelle. En fonction de l'application, utiliser un écran facial, des lunettes de sécurité ou des verres de sécurité. Le cas échéant, utiliser un masque antipoussières, des protections auditives, des gants et un tablier capables d'arrêter les petits fragments abrasifs ou des pièces à usiner.** La protection oculaire doit être capable d'arrêter les débris volants produits par les diverses opérations. Le masque antipoussières ou le respirateur doit être capable de filtrer les particules produites par vos travaux. L'exposition prolongée aux bruits de forte intensité peut provoquer une perte de l'audition.

Ne pas porter des vêtements amples, des bijoux ou des cheveux longs ouverts lors du travail. Malgré les dispositifs de protection, des objets non fixés peuvent être happés par des pièces en mouvement et entraîner des blessures.

Ne pas utiliser de bandes abrasives usées, fendues sur les bords ou fortement encrassées. Manier avec précaution les bandes abrasives et les ranger conformément aux instructions du fabricant. Ne pas plier les bandes abrasives ! Les bandes abrasives endommagées peuvent se déchirer ou être projetées par l'appareil et blesser des personnes.

Ne pas utiliser de bandes abrasives ou d'autres accessoires qui n'ont pas été spécialement conçus ou acceptés par le fabricant. Le seul fait qu'une bande abrasive ou un accessoire aille sur votre appareil ne garantit pas une utilisation dépourvue de risque.

Toujours utiliser les dispositifs de protection se trouvant sur l'appareil. Les dispositifs de protection doivent être bien montés sur l'appareil de façon à obtenir une sécurité maximale. Les dispositifs de protection doivent protéger l'utilisateur contre les particules qui se détachent et contre un contact accidentel avec la bande abrasive.

Attention risque d'incendie et d'explosion ! Lors du ponçage de métaux (par ex. aluminium ou magnésium), de la poussière est générée qui peut être inflammable ou explosive. Ne pas utiliser l'appareil lorsqu'il y a des matériaux inflammables à proximité. Les étincelles risquent d'enflammer ces matériaux.

Attention ! Risque d'incendie ! Lors du ponçage de métaux, des particules incandescentes de métal et de la feuille abrasive sont générées qui sont récupérées dans la boîte à copeaux. Avant de vider la boîte à copeaux, attendre que son contenu soit suffisamment refroidi, n'éliminer le contenu que dans des conteneurs appropriés.

Veiller à ce que personne ne soit exposé à un danger en raison des projections d'étincelles. Enlever les matériaux inflammables se trouvant à proximité. L'usage des métaux génère des étincelles.

L'outil de travail doit toujours être bien posé sur le support de ponçage et la butée. Ne pas travailler des pièces trop petites ou trop fines. Il y a risque de blessure dû à la pièce de travail projetée.

 **Ne jamais toucher la bande abrasive en rotation.** Il y a un risque de blessures.

En cas de danger, toujours appuyer immédiatement sur l'arrêt d'urgence. L'appareil continue à tourner pendant 50 secondes environ.

Nettoyer régulièrement les ouïes de ventilation de l'appareil. La ventilation du moteur aspire de la poussière dans le carter. Une trop grande quantité de poussière de métal accumulée peut constituer des dangers électriques.

Veiller à placer l'appareil dans une position stable et à l'horizontale. Au cas où l'appareil se renverserait pendant le travail, ceci pourrait entraîner de graves blessures.

Seul un électricien professionnel a le droit de monter la fiche de l'appareil. Le conducteur de protection dans la prise du secteur doit être connecté à la mise à la terre du réseau électrique.

Pour les travaux d'entretien et de réparation, retirer la fiche de la prise de courant ! Le fait de mettre en marche l'appareil par mégarde peut entraîner de graves blessures.

Faire régulièrement contrôler la sécurité électrique de l'appareil conformément à la législation en vigueur. Pour les appareils non contrôlés, il y a risque de choc électrique !

Avant la première mise en service, contrôler le sens de rotation du moteur. Si c'est le mauvais sens de rotation, la pièce à travailler peut être projetée et causer des accidents. Seul un électricien professionnel a le droit d'inverser le sens de rotation.

Lors de la mise en marche de l'appareil, veiller à ce que l'utilisateur ou d'autres personnes ne se tiennent pas directement à côté de la bande abrasive. La bande abrasive peut se déchirer et entraîner de graves blessures.

Vue générale.

- 1 Capot de protection supérieur
- 2 Vis étoile, capot de protection
- 3 Vis, réglage de la cote de la fente
- 4 Butée
- 5 Protection contre les étincelles
- 6 Vis papillon, protection contre les étincelles
- 7 Support de ponçage
- 8 Boîte à copeaux
- 9 Tubulure pour aspiration des poussières
- 10 Vis, boîte à copeaux
- 11 Vis étoile pour support de ponçage
- 12 Vis de réglage, support de ponçage pour surfaces planes
- 13 Levier de serrage
- 14 Vis, réglage grossier de la tension de la bande
- 15 Touche Arrêt d'urgence
- 16 Fiche
- 17 Vis étoile, ajustage de la bande
- 18 Fentes d'aération
- 19 Interrupteur Marche/Arrêt
- 20 Modification de la vitesse de rotation (seulement pour les modèles 2H)
- 21 Roue de contact
- 22 Support de ponçage pour surfaces planes
- 23 Roue d'entraînement
- 24 Graisseur
- 25 Vis pour capot latéral
- 26 Capot latéral
- 27 Plaque d'avertissement

Utilisation de l'appareil.

L'appareil est conçu pour le ponçage stationnaire de matériaux métalliques en utilisant des bandes abrasives autorisées par le fabricant ou en travaillant de façon mobile avec le dispositif GRIT GIM.

Indications de montage.

Fixer l'appareil sur le socle GRIT GIB, GIBE (voir instructions de montage). La fixation du socle sur le sol et de l'appareil sur le socle doit satisfaire aux forces générées pendant le travail.

Pour le montage, utiliser des vissages appropriés (diamètre, longueur).

Branchement électrique.

⚠ Le branchement électrique sur les lieux d'installation doit être effectué par un électricien professionnel.

Respecter la tension du réseau : La tension et la fréquence de la source de tension doivent correspondre aux indications relevées sur la plaque signalétique de l'appareil.

Avant la première mise en service, contrôler le sens de rotation du moteur. Seul un électricien professionnel a le droit d'inverser le sens de rotation.

Réglages.

⚠ **Avant d'effectuer des travaux sur l'appareil, retirer la fiche de la prise du courant.**

Ajuster la protection contre les étincelles (5).

- Desserrer les deux vis papillon (6) et ajuster la protection contre les étincelles (5) de sorte que la bande abrasive soit couverte le plus possible.
- Resserrer les deux vis papillon.

Ajuster le support de ponçage (7) (Figure 1).

- Desserrer la vis étoile (11) et régler la cote de la fente sur **2 mm max.**
- Resserrer la vis étoile.

Ajuster la butée (4) (Figure 2).

- Desserrer les vis (3) et régler la cote de la fente. La cote de la fente doit être de **2 mm max.** !
- Resserrer les vis (3).

Ajuster le support de ponçage pour surfaces planes (22).

Lors du ponçage de surfaces planes, le support (22) doit être ajusté en parallèle à la bande abrasive et la toucher sur toute sa surface.

- Desserrer la vis (25) et abaisser le capot latéral (26).
- Desserrer les vis (12) et ajuster le support de ponçage pour surfaces planes (22). Resserrer les vis (12).
- Fermer le capot latéral (26) et resserrer la vis (25).

⚠ Contrôler la cote de la fente sur la butée (4) (max 2 mm). (Figure 2)

Centrage de la bande.

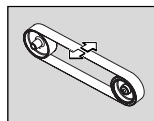

Mettre **brèvement** l'appareil en marche et contrôler si bande est bien centrée. A l'aide de la vis étoile (17), ajuster la bande pour la mettre au centre, si la bande va vers la droite ou vers la gauche.

Au cas où la bande ne se laisse pas centrer :

- Nettoyer la roue d'entraînement (23) et la roue de contact (21) avec de l'air comprimé.
- Contrôler si la roue d'entraînement et la roue de contact présentent des signes d'usure ou de déformation. Faire immédiatement remplacer les parties endommagées !

Changement de la bande.

⚠ **Avant d'effectuer des travaux sur l'appareil, retirer la fiche de la prise du courant.**

- Desserrer la vis (25) et abaisser le capot latéral (26). Desserrer la vis étoile (11) et retirez le support de ponçage et la boîte à copeaux (8).

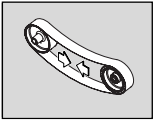

Basculer le levier (13) vers le bas afin de détendre le dispositif de serrage.

- Enlever la vieille bande abrasive.

Avant de placer la nouvelle bande abrasive, tenir compte de l'indication du sens de marche se trouvant au dos de la bande abrasive ! Il doit coïncider avec le sens de rotation de la roue d'entraînement.

- Placer la bande abrasive sur la roue d'entraînement (23) et, en même temps, sur la roue de contact (21).

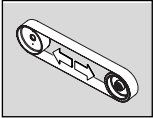

Basculer le levier (13) vers le haut afin de tendre la bande abrasive.

- Si la bande abrasive ne peut pas être suffisamment tendue, ajuster à nouveau le dispositif de serrage. Desserrer les deux vis (14), décaler le dispositif de serrage et bien resserrer les bis.
- Fermer le capot latéral (26) et resserrer la vis (25).
- Montez le support de ponçage et la boîte à copeaux (8) et contrôlez la cote de la fente du support de ponçage.
- Mettre l'appareil en marche et ajuster la bande.

Instructions pour le service

Mise en fonctionnement :

- Déverrouiller la touche d'arrêt d'urgence (15) et l'ouvrir. Appuyer sur la touche « I » (19).

Arrêt :

- Ouvrir la touche d'arrêt d'urgence (15). Appuyer sur la touche « 0 » (19).



Une fois éteint, l'appareil continue à tourner pendant 50 secondes environ.

Touche Arrêt d'urgence :

- Dans des situations dangereuses, appuyer sur la touche d'arrêt d'urgence afin d'arrêter l'appareil.

Modifier la vitesse de rotation (Modèles 2H).

- Position du commutateur 1 : faible vitesse de rotation
- Position du commutateur 2 : vitesse de rotation élevée



La vitesse de rotation ne doit être modifiée qu'au moyen du commutateur (20) et quand l'appareil est à l'arrêt.

Protection contre surcharge.

Dans le cas d'une forte sollicitation continue, l'appareil s'éteint. Après un temps de refroidissement de 15 minutes environ, l'appareil est de nouveau prêt à fonctionner.

Dressage (Figures 3+4).

- S'assurer que la vis étoile (11) est bien serrée.
- S'assurer que le capot de protection supérieur (1) est bloqué à l'aide de la vis étoile (2) et que le capot latéral (26) est fermé.

- Contrôler la cote de la fente du support de ponçage.
- Contrôler la position du support de ponçage pour surfaces planes (22). Les vis (12) doivent se trouver dans la position inférieure.
- Contrôler si la protection contre les étincelles (5) est bien réglée et serrée.
- Mettre l'appareil en marche et contrôler le centrage de la bande.
- Bien poser la pièce sur le support de ponçage.
- Guider la pièce des deux mains ou la bloquer dans un dispositif.

Ponçage de surfaces planes (Figure 5).

- Desserrer la vis étoile (2) et ouvrir le capot de protection supérieur (1).
- S'assurer que la cote de la fente est bien réglée. (Figure 2)
- Mettre l'appareil en marche et contrôler le centrage de la bande.
- Guider la pièce des deux mains et, une fois l'opération terminée, l'enlever vers le haut.

Dispositif d'aspiration

- Il est possible de raccorder l'appareil au moyen des deux tubulures (9) à un support avec dispositif d'aspiration.

Travaux d'entretien et service après-vente.



Ne faire effectuer des réparations que par un spécialiste travaillant conformément aux réglementations en vigueur.

Pour des travaux de réparation, nous vous recommandons le service après-vente FEIN, l'atelier agréé FEIN ainsi que les représentants FEIN.

Effectuer régulièrement les travaux d'entretien suivants :



Souffler de l'air comprimé dans les ouïes d'air de ventilation (18) sur le carter-moteur et sur les endroits marqués (voir plaque d'avertissement (27)).



Graisser chaque jour l'appareil avec de l'huile aux endroits marqués (voir plaque d'avertissement (27)).

- A chaque remplacement de la bande abrasive, contrôler si la roue d'entraînement et la roue de contact présentent des signes d'usure et des endommagements. Faire remplacer les parties endommagées.
- Une fois par mois, graisser les paliers des dispositifs de tension sur le graisseur (24).

Garantie.

Pour le produit, la garantie vaut conformément à la réglementation légale en vigueur dans le pays où le produit est mis sur le marché.

Outre les obligations de garantie légale, les appareils FEIN sont garantis conformément à notre déclaration de garantie de fabricant. Pour plus de précisions, veuillez vous adresser à votre revendeur spécialisé, à votre représentant FEIN dans votre pays ou auprès du service après-vente FEIN.

Déclaration de conformité.

L'entreprise GRIT déclare sous sa propre responsabilité que ce produit est en conformité avec les réglementations en vigueur indiquées à la dernière page de la présente notice d'utilisation.

Langue d'origine anglais/allemand

Caractéristiques techniques.

| Type | GI75 | GI75 | GI752V | GI752V | GI752H | GI752H | GI752H2V | GI752H2V |
|---|-------------|-------------|-------------|-------------|-----------------|-----------------|-----------------|-----------------|
| Référence 7 90 20 .. | .. 100 40 3 | .. 100 40 3 | .. 100 23 3 | .. 100 23 3 | .. 200 40 3 | .. 200 40 3 | .. 200 23 3 | .. 200 23 3 |
| Vitesse de rotation en marche à vide [tr/min] | 2 880 | 3 450 | 2 880 | 3 450 | 1 440/ 2 880 | 1 730/ 3 450 | 1 440/ 2 880 | 1 730/ 3 450 |
| Puissance absorbée [W] | 4 000 | 4 000 | 4 000 | 4 000 | 2 600/ 3 100 | 2 600/ 3 100 | 2 600/ 3 100 | 2 600/ 3 100 |
| Tension [V] | 3x400 | 3x440 | 3x230 | 3x220 | 3x400 | 3x440 | 3x230 | 3x220 |
| Fréquence [Hz] | 50 | 60 | 50 | 60 | 50 | 60 | 50 | 60 |
| Vitesse de la bande abrasive [m/s] | 30 | 36 | 30 | 36 | 15/30 | 18/36 | 15/30 | 18/36 |
| Poids suivant EPTA-Procédure 01/2003 [kg] | 65 | 65 | 65 | 65 | 65 | 65 | 65 | 65 |
| Classe de protection | I/⊕ | I/⊕ | I/⊕ | I/⊕ | I/⊕ | I/⊕ | I/⊕ | I/⊕ |
| Longueur de la bande [mm] | 2 000 | 2 000 | 2 000 | 2 000 | 2 000 | 2 000 | 2 000 | 2 000 |
| Largeur de la bande [mm] | 75 | 75 | 75 | 75 | 75 | 75 | 75 | 75 |

| Type | GI150 | GI150 | GI1502V | GI1502V | GI1502H | GI1502H | GI1502H2V | GI1502H2V |
|---|-------------|-------------|-------------|-------------|-----------------|-----------------|-----------------|-----------------|
| Référence 7 90 20 .. | .. 400 40 3 | .. 400 40 3 | .. 400 23 3 | .. 400 23 3 | .. 500 40 3 | .. 500 40 3 | .. 500 23 3 | .. 500 23 3 |
| Vitesse de rotation en marche à vide [tr/min] | 2 880 | 3 450 | 2 880 | 3 450 | 1 440/ 2 880 | 1 730/ 3 450 | 1 440/ 2 880 | 1 730/ 3 450 |
| Puissance absorbée [W] | 4 000 | 4 000 | 4 000 | 4 000 | 2 600/ 3 100 | 2 600/ 3 100 | 2 600/ 3 100 | 2 600/ 3 100 |
| Tension [V] | 3x400 | 3x440 | 3x230 | 3x220 | 3x400 | 3x440 | 3x230 | 3x220 |
| Fréquence [Hz] | 50 | 60 | 50 | 60 | 50 | 60 | 50 | 60 |
| Vitesse de la bande abrasive [m/s] | 30 | 36 | 30 | 36 | 15/30 | 18/36 | 15/30 | 18/36 |
| Poids suivant EPTA-Procédure 01/2003 [kg] | 82 | 82 | 82 | 82 | 82 | 82 | 82 | 82 |
| Classe de protection | I/⊕ | I/⊕ | I/⊕ | I/⊕ | I/⊕ | I/⊕ | I/⊕ | I/⊕ |
| Longueur de la bande [mm] | 2 000 | 2 000 | 2 000 | 2 000 | 2 000 | 2 000 | 2 000 | 2 000 |
| Largeur de la bande [mm] | 150 | 150 | 150 | 150 | 150 | 150 | 150 | 150 |

Protection de l'environnement, élimination.

Conformément à la législation nationale, les appareils stationnaires doivent suivre une voie de recyclage appropriée.

Schémas de connexion.

| | | | |
|------|-----------|-----------|-----------------|
| Type | GI75, | GI150 | Installation 93 |
| Type | GI752V, | GI1502V | Installation 94 |
| Type | GI752H, | GI1502H | Installation 95 |
| Type | GI752H2V, | GI1502H2V | Installation 96 |

Valeurs d'émission acoustique.

| | Marche à vide | Ponçage |
|--|---------------|---------------------|
| Mesure réelle (A) du niveau de pression acoustique sur le lieu de travail L_{pA} (re 20 μPa), en décibel | 80,5 | 94 |
| Incertitude K_{pA} , en décibel | 4 | 4 |
| Mesure réelle (A) du niveau d'intensité acoustique pondéré L_{wA} (re 1 pW), en décibel | 90 | 100,5 |
| Incertitude K_{wA} , en décibel | 2,5 | 2,5 |
| Conditions de mise en service | | |
| Vitesse de rotation [tr/min] | 3000 | 3000 |
| Matériau | – | ST 37 |
| Dimension | – | 8 x 40 |
| Bande abrasive | – | Grit by FEIN 36R |

Istruzioni originali smerigliatrice stazionaria.

Simboli, abbreviazioni e termini utilizzati.

I simboli utilizzati nelle presenti istruzioni ed ev. sulla macchina hanno la funzione di richiamare l'attenzione relativamente a possibili pericoli durante il lavoro con la macchina stessa.

| Simbolo | Termine, Significato |
|--|--|
|  | Azione |
|  | Vietato toccare |
|  | Segnale generale di prescrizione |
|  | Leggere la documentazione |
|  | Utilizzare la protezione per gli occhi |
|  | Utilizzare la protezione acustica |
|  | Utilizzare la protezione polvere |
|  | Utilizzare la protezione per le mani |
|  | Avvertimento di pericolo generico |
|  | Marcatura europea di conformità |

Per la Vostra sicurezza.

 Non utilizzare questa macchina prima di aver letto accuratamente e compreso completamente le presenti istruzioni d'uso, comprese le figure, le specifiche e le regole di sicurezza.

Attenersi anche alle vigenti disposizioni nazionali relative alla sicurezza elettrica ed all'antifortunistica (in Germania: BGV A2, BGR 500).

In caso di inosservanza delle norme e delle leggi locali inerenti la sicurezza vi è il pericolo dello sviluppo di scossa di corrente elettrica, incendio e/o serio incidente. Conservare le presenti istruzioni per un eventuale uso futuro ed allegarle in caso di inoltro oppure di vendita della macchina.

 **Indossare abbigliamento di protezione. A seconda dell'applicazione in corso utilizzare una visiera completa, maschera di protezione per gli occhi oppure occhiali di sicurezza. Per quanto necessario, portare maschere per polveri, protezione acustica, guanti di protezione oppure un grembiule speciale in grado di proteggervi da piccole particelle di levigatura o di materiale.** Gli occhi dovrebbero essere protetti da corpi estranei espulsi in aria nel corso di diverse applicazioni. La maschera antipolvere e la maschera respiratoria devono essere in grado di filtrare la polvere provocata durante l'applicazione. Esponendosi per lungo tempo ad un rumore troppo forte vi è il pericolo di perdere l'udito.

Mentre si lavora, non portare mai vestiti aperti e neppure bracciali, catenine o capelli lunghi sciolti. Nonostante la presenza di dispositivi di protezione, le parti in movimento della macchina potrebbero far presa su un oggetto sciolto e provocare seri incidenti.

Non continuare ad usare nastri abrasivi usurati, strappati oppure fortemente intasati. Maneggiare i nastri abrasivi con la dovuta attenzione e conservarli attenendosi alle istruzioni della casa costruttrice. Non piegare i nastri abrasivi! Nastri abrasivi difettosi possono strapparsi, essere scaraventati per l'aria e ferire qualcuno.

Non utilizzare mai accessori che non siano stati appositamente sviluppati oppure esplicitamente approvati dalla casa costruttrice. Un funzionamento sicuro non è assicurato dal semplice fatto che le misure di un nastro abrasivo o di un accessorio combacino con la macchina in dotazione.

Utilizzare sempre i dispositivi di protezione di cui la macchina è dotata. I dispositivi di protezione devono essere montati saldamente alla macchina in modo che possa essere garantito un alto livello di sicurezza. I dispositivi di protezione devono proteggere l'operatore da particelle di levigatura che possono volare per l'aria e da contatti involontari con il nastro abrasivo.

Attenzione pericolo di incendio e di esplosione! Levigando il metallo (p. es. alluminio oppure magnesio) si produce una polvere che può essere combustibile oppure esplosiva. Non utilizzare mai la macchina nelle vicinanze di materiali infiammabili. Le scintille possono far prendere fuoco questi materiali.

Attenzione: Pericolo d'incendio! Levigando il metallo si producono particelle metalliche e di levigatura incandescenti che vengono raccolte in un'apposita cassetta per trucioli. Prima di svuotarlo, il contenuto della cassetta per trucioli deve essere raffreddato sufficientemente per essere poi smaltito servendosi di contenitori adatti.

Accertarsi sempre di non mettere nessuno in pericolo con la scia di scintille. Allontanare ogni tipo di materiale infiammabile che si trovi nelle vicinanze. Levigando il metallo si produce una scia di scintille.

Il pezzo in lavorazione deve poggiare sempre in modo sicuro sulla superficie di levigatura e sulla battuta di guida. È proibita la lavorazione di pezzi di dimensioni ridotte o di piccolo spessore. Esiste il rischio di incidenti causati da pezzi in lavorazione che possono essere proiettati in aria.

 **Mai toccare il nastro abrasivo in movimento.** Vi è il rischio di provocare incidenti.

In caso di situazioni di pericolo, premere immediatamente il tasto di arresto di emergenza. La macchina continua a funzionare ancora per fino a 50 secondi.

Pulire regolarmente le fessure di ventilazione della macchina. Il ventilatore del motore aspira polvere nella carcassa. In caso di eccessivo accumulo di polvere di metallo possono subentrare situazioni pericolose di origine elettrica.

Assicurarsi sempre che la macchina si trovi in una posizione operativa ben salda e perfettamente orizzontale. Se la macchina dovesse arrivare a rovesciarsi nel corso della lavorazione si verrebbe a creare il pericolo di gravissimi incidenti.

La spina della macchina può essere montata esclusivamente da personale elettricista specializzato. Il conduttore di terra nella presa elettrica deve essere collegata con il collegamento a terra della rete elettrica.

In caso di lavori di manutenzione e di riparazione, estrarre la spina dalla presa di corrente! Se la macchina viene accesa involontariamente, vi è il pericolo di provocare gravi incidenti.

Ai fini della sicurezza elettrica della macchina, farla controllare regolarmente secondo le vigenti disposizioni legali. In caso di macchine non controllate vi è il serio pericolo di una scossa elettrica!

Prima di mettere in esercizio la macchina per la prima volta, controllare il senso di rotazione del motore. In caso di senso di rotazione errato vi è il pericolo che il pezzo in lavorazione possa essere proiettato in aria provocando seri incidenti. Il senso di rotazione può essere cambiato soltanto da personale elettricista specializzato.

Durante la fase della messa in esercizio della macchina non mettersi mai direttamente accanto al nastro abrasivo e far allontanare anche altre persone. Il nastro abrasivo può strapparsi e provocare gravissimi incidenti.

Guida rapida.

- 1 Copertura di protezione, nella parte superiore
- 2 Vite a stella, copertura di protezione
- 3 Viti, regolazione della misura dell'interstizio
- 4 Battuta
- 5 Protezione anticintille
- 6 Viti ad alette, protezione anticintille
- 7 Superficie di levigatura
- 8 Cassetta per trucioli
- 9 Raccordo per aspirazione polvere
- 10 Viti, cassetta raccogli-trucioli
- 11 Vite a stella per superficie di levigatura
- 12 Vite di regolazione, superficie piana di levigatura
- 13 Levetta di fissaggio
- 14 Viti, regolazione approssimativa della tensione del nastro
- 15 Tasto di emergenza
- 16 Spina
- 17 Vite a stella, regolazione della corsa del nastro
- 18 Feritoie di ventilazione
- 19 Interruttore avvio/arresto
- 20 Commutazione del regime (solo modelli 2H)
- 21 Ruota di contatto
- 22 Superficie piana di levigatura
- 23 Ruota motrice
- 24 Niplo per la lubrificazione
- 25 Vite per coperchio laterale
- 26 Coperchio laterale
- 27 Targhetta istruzioni

Uso regolare della macchina.

La macchina è prevista per operazioni di levigatura stazionaria di materiali metallici utilizzando nastri abrasivi esplicitamente ammessi dal produttore oppure anche per operazioni di levigatura mobile in combinazione con il dispositivo di trasporto GRIT GIM.

Istruzioni di installazione.

Fissare la macchina sul basamento GRIT GIB, GIBE (vedere Istruzioni di montaggio). Il fissaggio del basamento sul pavimento e della macchina sul basamento deve essere tale da poter far fronte senza difficoltà alcuna alle forze che si sviluppano durante la lavorazione. Per l'installazione devono essere utilizzati fissaggi a vite adatti (diametro, lunghezza).

Collegamento elettrico.

❗ In fase preparativa l'utente deve aver provveduto ad installare un collegamento elettrico ad opera di personale elettricista specializzato.

Osservare la tensione di rete: La tensione di rete e la frequenza dell'alimentatore deve corrispondere con le indicazioni riportate sulla targhetta della macchina.

Prima di mettere in esercizio la macchina per la prima volta, controllare il senso di rotazione del motore. Il senso di rotazione può essere cambiato soltanto da personale elettricista specializzato.

Posizioni.

⚠ **Prima di iniziare qualunque lavoro alla macchina, estrarre la spina dalla presa per la corrente.**

Regolazione della protezione anticintille (5).

- Allentare le due vite ad alette (6) e regolare la protezione anticintille (5) in modo tale che il nastro abrasivo possa essere coperto il più possibile.
- Stringere di nuovo bene le due viti ad alette.

Regolazione della superficie di levigatura (7) (Figura 1).

- Allentare la vite a stella (11) e regolare la misura dell'interstizio su **max. 2 mm**.
- Stringere di nuovo bene la vite a stella.

Regolazione della battuta di guida (4) (Figura 2).

- Allentare le viti (3) e regolare la misura dell'interstizio. La misura dell'interstizio non può superare il **massimo di 2 mm!**
- Stringere di nuovo bene le viti (3).

Regolazione della superficie piana di levigatura (22).

In caso di levigatura in piano la superficie piana di levigatura (22) deve essere regolata in posizione parallela rispetto al nastro abrasivo e toccarla sulla completa superficie.

- Sbloccare la vite (25) e ripiegare il coperchio laterale (26) verso il basso.
- Allentare le viti (12) e regolare la superficie piana di levigatura (22). Stringere di nuovo bene le viti (12).
- Chiudere i coperchi laterali (26) e stringere di nuovo bene la vite (25).

❗ Controllare la misura dell'interstizio alla battuta di guida (4). (Figura 2)

Regolazione della corsa del nastro.

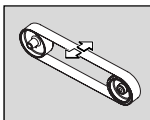

Accendere la macchina solo **brevemente** e controllare la corsa del nastro. Regolare la corsa del nastro in posizione centrale mediante la vite a stella (17) in caso che il nastro abrasivo dovesse spostarsi verso destra oppure verso sinistra.

Nel caso in cui non dovesse essere possibile regolare la corsa del nastro in posizione centrale:

- Pulire la ruota motrice (23) e la ruota di contatto (21) con aria compressa.
- Controllare che la ruota motrice e la ruota di contatto non siano danneggiate, deformate oppure usurate. Provvedere a far sostituire immediatamente componenti danneggiati!

Sostituzione del nastro abrasivo.

 **Prima di iniziare qualunque lavoro alla macchina, estrarre la spina dalla presa per la corrente.**

- Sbloccare la vite (25) e ripiegare il coperchio laterale (26) verso il basso.
- Allentare la manopola (11) e rimuovere il piano d'appoggio per la smerigliatura e la cassetta raccogli-trucioli (8).

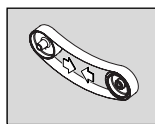

Ribaltare la leva (13) verso il basso in modo da sbloccare il dispositivo di bloccaggio.

- Rimuovere il vecchio nastro abrasivo. Prima di applicare un nuovo nastro di levigatura, accertarsi che il senso di rotazione di marcia corrisponda a quella indicata sulla parte posteriore del nastro abrasivo! Esso deve corrispondere al senso di rotazione della ruota motrice.

- Posare il nastro abrasivo contemporaneamente sulla ruota motrice (23) e sulla ruota di contatto (21).

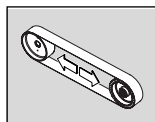

Ribaltare la leva (13) verso l'alto per tendere il nastro abrasivo.

- Nel caso in cui il nastro abrasivo non potesse essere teso a sufficienza, sarà necessario regolare nuovamente il dispositivo di bloccaggio. Allentare entrambe le viti (14), spostare il dispositivo di bloccaggio ed avvitare di nuovo forte le viti.
- Chiudere i coperchi laterali (26) e stringere di nuovo bene la vite (25).
- Montare il piano d'appoggio per la smerigliatura e la cassetta raccogli-trucioli (8) e controllare la misura della fessura del piano d'appoggio per la smerigliatura.
- Accendere la macchina solo e regolare la corsa del nastro.

Istruzioni operative

Avviare la macchina:

- Sbloccare il tasto di emergenza (15) e ribaltarne verso l'alto. Premere il tasto «I» (19).

Arrestare la macchina:

- Ribaltare verso l'alto il tasto di emergenza (15). Premere il tasto «0» (19).

 Una volta spenta, la macchina continua a girare ancora per ca. 50 sec.

Tasto di emergenza:

- In caso di situazioni di pericolo, premere il tasto rosso di emergenza per spegnere la macchina.

Commutazione del regime (Modelli 2H).

- Posizione interruttore 1: bassa velocità
 - Posizione interruttore 2: alta velocità
- La velocità può essere regolata con l'interruttore (20) solo a macchina ferma.



Protezione contro i sovraccarichi.

La macchina si spegne in caso che venga sottoposta ad alto carico per un periodo di tempo prolungato. La macchina è di nuovo pronta per l'uso dopo ca. 15 minuti, il tempo necessario per il raffreddamento.

Smerigliatura a contatto (Figure 3+4).

- Assicurarsi che la vite a stella (11) sia ben stretta.
- Accertarsi che la copertura superiore di protezione (1) sia assicurata con la vite a stella (2) e che il coperchio laterale (26) sia chiuso.
- Controllare la misura dell'interstizio della superficie di levigatura.
- Controllare la posizione della superficie piana di levigatura (22). Le viti (12) devono trovarsi nella posizione inferiore.
- Controllare se la protezione antiscintille (5) sia regolata correttamente e se sia ben stretta.
- Accendere la macchina solo e controllare la corsa del nastro.
- Poggiare il pezzo in lavorazione sulla superficie di levigatura esercitando una certa pressione.
- Guidare il pezzo in lavorazione con entrambe le mani oppure fissarlo in un apposito dispositivo.

Levigatura in piano (Figura 5).

- Allentare la vite a stella (2) ed aprire la copertura di protezione superiore (1).
- Accertarsi che la misura dell'interstizio sia regolata correttamente. (Figura 2)
- Accendere la macchina solo e controllare la corsa del nastro.
- Guidare il pezzo in lavorazione con entrambe le mani e, una volta conclusa l'operazione di lavoro, toglierlo sollevandolo.

Dispositivo di aspirazione

- Attraverso i due raccordi (9) la macchina può essere collegata ad un basamento dotato di dispositivo di aspirazione.

Manutenzione ed Assistenza Clienti.

 Interventi di manutenzione correttiva possono essere eseguiti esclusivamente da personale specializzato operante in conformità con le leggi e normative vigenti.

Per lavori di manutenzione correttiva raccomandiamo il Centro di Assistenza Clienti FEIN, le officine autorizzate FEIN e le rappresentanze FEIN.

Eseguire regolarmente le seguenti interventi di manutenzione:



Soffiare aria compressa sulle aperture per l'aria di raffreddamento (18) al corpo del motore e sui punti contrassegnati (vedere targhetta delle istruzioni (27)).

| Tipo | GI150 | GI150 | GI1502V | GI1502V | GI1502H | GI1502H | GI1502H2V | GI1502H2V |
|--|-------------|-------------|-------------|-------------|-----------------|-----------------|-----------------|-----------------|
| Numero d'ordine 7 90 20 .. | .. 400 40 3 | .. 400 40 3 | .. 400 23 3 | .. 400 23 3 | .. 500 40 3 | .. 500 40 3 | .. 500 23 3 | .. 500 23 3 |
| Numero di giri a vuoto [g/min] | 2 880 | 3 450 | 2 880 | 3 450 | 1 440/ 2 880 | 1 730/ 3 450 | 1 440/ 2 880 | 1 730/ 3 450 |
| Potenza assorbita nominale [W] | 4 000 | 4 000 | 4 000 | 4 000 | 2 600/ 3 100 | 2 600/ 3 100 | 2 600/ 3 100 | 2 600/ 3 100 |
| Tensione [V] | 3×400 | 3×440 | 3×230 | 3×220 | 3×400 | 3×440 | 3×230 | 3×220 |
| Frequenza [Hz] | 50 | 60 | 50 | 60 | 50 | 60 | 50 | 60 |
| Velocità del nastro abrasivo [m/s] | 30 | 36 | 30 | 36 | 15/30 | 18/36 | 15/30 | 18/36 |
| Peso conforme alla EPTA-Procedure 01/2003 [kg] | 82 | 82 | 82 | 82 | 82 | 82 | 82 | 82 |
| Classe protezione | I/⊕ | I/⊕ | I/⊕ | I/⊕ | I/⊕ | I/⊕ | I/⊕ | I/⊕ |
| Lunghezza del nastro per levigatrice [mm] | 2 000 | 2 000 | 2 000 | 2 000 | 2 000 | 2 000 | 2 000 | 2 000 |
| Larghezza nastro per smerigliatrice [mm] | 150 | 150 | 150 | 150 | 150 | 150 | 150 | 150 |

Illustrazioni degli schemi dei collegamenti.

| | | | |
|------|-----------|-----------|-------------|
| Tipo | GI75, | GI150 | Allegato 93 |
| Tipo | GI752V, | GI1502V | Allegato 94 |
| Tipo | GI752H, | GI1502H | Allegato 95 |
| Tipo | GI752H2V, | GI1502H2V | Allegato 96 |

Valori di emissione del rumore.

| | Funzionamento a vuoto | Levigatura |
|--|-----------------------|---------------------|
| La misurazione A del livello di pressione acustica sul posto di lavoro L_{pA} (re 20 μ Pa), in decibel | 80,5 | 94 |
| Incertezza della misura K_{pA} , in decibel | 4 | 4 |
| La misurazione A del livello di potenza acustica L_{wA} (re 1 pW), in decibel | 90 | 100,5 |
| Incertezza K_{wA} , in decibel | 2,5 | 2,5 |
| Condizioni di funzionamento | | |
| Numero di giri [g/min] | 3000 | 3000 |
| Materiale | – | ST 37 |
| Dimensioni | – | 8 × 40 |
| Nastro di levigatura | – | Grit by FEIN 36R |

Oorspronkelijke gebruiksaanwijzing stationaire schuurmachine.

Gebruikte symbolen, afkortingen en begrippen.

De in deze gebruiksaanwijzing en eventueel op de machine gebruikte symbolen dienen ertoe, uw aandacht te vestigen op mogelijke gevaren tijdens de werkzaamheden met deze machine.

| Symbol | Begrip, betekenis |
|--|-------------------------------|
|  | Actie |
|  | Aanraken verboden |
|  | Algemeen gebodsteken |
|  | Lees de documentatie |
|  | Gebruik een oogbescherming |
|  | Gebruik een gehoorbescherming |
|  | Gebruik een stofbescherming |
|  | Gebruik een handbescherming |
|  | Waarschuwing voor gevaar |
|  | Europees conformiteitsteken |

Voor uw veiligheid.

 Gebruik deze machine niet voordat u deze gebruiksaanwijzing grondig hebt gelezen en volledig hebt begrepen, inclusief de afbeeldingen, specificaties en veiligheidsregels.

Neem ook de geldende nationale voorschriften voor elektrische veiligheid en de wettelijke maatregelen ter bescherming van de werknemer in acht (in Duitsland: BGV A2 en BGR 500).

Het niet in acht nemen van de veiligheidsvoorschriften kan tot een elektrische schok, brand en/of ernstig letsel leiden.

Bewaar de gebruiksaanwijzing voor later gebruik en geef deze door aan de volgende gebruiker of eigenaar van de machine.

 **Draag persoonlijke beschermende uitrusting. Gebruik afhankelijk van de toepassing een volledige gezichtsbescherming, oogbescherming of veiligheidsbril.**

 **Draag voor zover van toepassing een stofmasker, een gehoorbescherming, werkhandschoenen of een speciaal schort dat kleine slijp- en materiaaldeeltjes tegenhoudt.**

 Uw ogen moeten worden beschermd tegen wegvliegende deeltjes die bij verschillende toepassingen ontstaan. Een stof- of adembeschermingsmasker moet het bij de toepassing ontstaande stof filteren. Als u lang wordt blootgesteld aan luid lawaai, kan uw gehoor worden beschadigd.

Draag bij de werkzaamheden geen losse kleding of sieraden en draag lang haar niet los. Losse voorwerpen kunnen ondanks de veiligheidsvoorzieningen door bewegende delen worden meegenomen en tot verwondingen leiden.

Gebruik geen versleten, ingescheurde of ernstig beschadigde schuurbanden. Ga zorgvuldig met de schuurbanden om en bewaar deze volgens de aanwijzingen van de fabrikant. Knik de schuurbanden niet. Beschadigde schuurbanden kunnen stukscheuren, weggeslingerd worden en iemand verwonden.

Gebruik geen schuurbanden of ander toebehoren, dat niet speciaal door de fabrikant is ontwikkeld of vrijgegeven.

Een veilig gebruik is niet alleen gegeven door het feit dat een schuurband of toebehoren op uw machine past.

Gebruik altijd de veiligheidsvoorzieningen die zich op de machine bevinden. De veiligheidsvoorzieningen moeten goed op de machine gemonteerd zijn, zodat een maximum aan veiligheid wordt bereikt. De veiligheidsvoorzieningen moeten de bediener beschermen tegen rondvliegende schuurdeeltjes en onbedoelde aanraking met de schuurband.

Let op, brand- en explosiegevaar! Bij het schuren van metalen (zoals aluminium en magnesium) ontstaat stof dat brandbaar of explosief kan zijn. Gebruik de machine niet in de buurt van brandbare materialen. Vonken kunnen deze materialen ontsteken.

Let op brandgevaar. Bij het schuren van metalen ontstaan gloeiende metaal- en schuurbanddeeltjes die in de spanenbak worden verzameld. De inhoud van de spanenbak moet voor het leegmaken voldoende afgekoeld zijn en mag alleen via een geschikte container worden afgevoerd.

Let er op dat er geen personen door wegvliegende vonken in gevaar worden gebracht. Verwijder brandbare materialen uit de buurt. Bij het schuren van metaal ontstaan wegvliegende vonken.

Het werkstuk moet altijd goed op het schuurvlak en de aanslag aansluiten. Te kleine of dunne werkstukken mogen niet worden bewerkt. Er bestaat verwondingsgevaar door het weggeslingerde werkstuk.

 **Raak nooit de lopende schuurband aan.** Er bestaat verwondingsgevaar.

Druk in gevaarlijke situaties onmiddellijk op de noodknop. De machine loopt maximaal 50 seconden uit.

Reinig regelmatig de ventilatieopeningen van de machine. De motorventilator zuigt stof in het machinehuis. Dit kan bij overmatige ophoping van metaalstof elektrische gevaren veroorzaken.

Let er op dat de machine stabiel en horizontaal staat. Als de machine tijdens de werkzaamheden kantelt, kan dit ernstig letsel veroorzaken.

De stekker van de machine mag alleen door een elektromonteur worden gemonteerd. De aardaansluiting in het stopcontact moet met de veiligheidsaarding van het stroomnet verbonden zijn.

Trek de stekker uit het stopcontact bij onderhoud en reparaties. Als de machine onbedoeld wordt ingeschakeld, kan dit tot ernstig letsel leiden.

Laat de elektrische veiligheid van de machine overeenkomstig de wettelijke bepalingen regelmatig controleren. Bij machines die niet worden nagezien, bestaat het gevaar van een elektrische schok.

Controleer voor de eerste ingebruikneming de draairichting van de motor. Bij een verkeerde draairichting kan het werkstuk weggeslingerd worden en ongevallen veroorzaken. De draairichting mag alleen door een elektromonteur worden omgekeerd.

Ga bij het inschakelen van de machine nooit vlak naast de schuurband staan en laat andere personen daar nooit staan. De schuurband kan breken en ernstig letsel veroorzaken.

In één oogopslag.

- 1 Veiligheidsafscherming bovenzijde
- 2 Kruisknop veiligheidsafscherming
- 3 Schroeven voor instelling spleetafstand
- 4 Aanslag
- 5 Vonkbescherming
- 6 Vleugelschroeven vonkbescherming
- 7 Schuursteun
- 8 Spanenbak
- 9 Aansluitstuk voor stofafzuiging
- 10 Schroeven spanenbak
- 11 Kruisknop schuursteun
- 12 Instelschroef vlakschuursteun
- 13 Spanhendel
- 14 Schroeven voor grofinstelling bandspanning
- 15 Noodknop
- 16 Stekker
- 17 Kruisknop fijninstelling bandloop
- 18 Ventilatieopeningen
- 19 Aan/uit-schakelaar
- 20 Toerentalomschakeling (alleen 2H-modellen)
- 21 Contactwiel
- 22 Vlakschuursteun
- 23 Aandrijfwiel
- 24 Smeernippel
- 25 Schroef voor zijdeksel
- 26 Zijdeksel
- 27 Plaatje

Bestemming van de machine.

De machine is bestemd voor het stationair schuren van metalen met gebruikmaking van de door de fabrikant toegelaten schuurbanden of mobiel met de verplaatsingsvoorziening GRIT GIM.

Montagevoorschriften.

Bevestig de machine op het onderstel GRIT GIB, GIBE (zie montagehandleiding). De bevestiging van het onderstel op de vloer en van de machine op het onderstel moet voldoende zijn voor de tijdens de werkzaamheden optredende krachten.

Voor de montage moeten geschikte schroefverbindingen (qua diameter en lengte) worden gebruikt.

Elektrische aansluiting.

- ! De externe elektrische aansluiting moet door een elektromonteur worden uitgevoerd.

Neem de netspanning in acht: De netspanning en frequentie van de spanningsbron moet overeenkomen met de gegevens op het typeplaatje van de machine.

Controleer voor de eerste ingebruikneming de draairichting van de motor. De draairichting mag alleen door een elektromonteur worden omgekeerd.

Instellingen.

- ! **Trek altijd voor werkzaamheden aan de machine de stekker uit het stopcontact.**

Vonkbescherming (5) instellen.

- Draai de beide vleugelschroeven (6) los en stel de vonkbescherming (5) zo in dat de schuurband zo ver mogelijk wordt afgedekt.
- Draai de beide vleugelschroeven weer vast.

Schuursteun (7) instellen (Afbeelding 1).

- Draai de kruisknop (11) los en stel een spleetafstand van **max. 2 mm** in.
- Draai de kruisknop weer vast.

Aanslag (4) instellen (Afbeelding 2).

- Draai de schroeven (3) los en stel de spleetafstand in. De spleetafstand mag **maximaal 2 mm** bedragen.
- Draai de schroeven (3) weer vast.

Vlakschuursteun (22) instellen.

Bij het vlakschuren moet de vlakschuursteun (22) parallel aan de schuurband afgesteld zijn en moet de steun de band over het hele oppervlak raken.

- Draai de schroef (25) los en klap de zijdeksel (26) omlaag.
- Draai de schroeven (12) los en breng de vlakschuursteun (22) in de juiste stand. Draai de schroeven (12) weer vast.
- Sluit de zijdeksel (26) en draai de schroef (25) weer vast.

- ! Controleer de spleetafstand bij de aanslag (4). (Afbeelding 2)

Bandloop fijn afstellen.

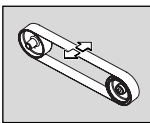

Schakel de machine slechts **kort** in en controleer de bandloop.

Stel de bandloop met de kruisknop (17) in het midden als de schuurband naar rechts of naar links beweegt.

Als de bandloop niet in het midden kan worden ingesteld:

- Reinig het aandrijfwiel (23) en het contactwiel (21) met perslucht.
- Controleer het aandrijfwiel en het contactwiel op slijtage, vervorming en beschadiging. Laat beschadigde delen onmiddellijk vervangen.

Schuurband vervangen.

- ! **Trek altijd voor werkzaamheden aan de machine de stekker uit het stopcontact.**

- Draai de schroef (25) los en klap de zijdeksel (26) omlaag.
- Draai de kruisknop (11) los en verwijder de schuursteun en de spanenbak (8).

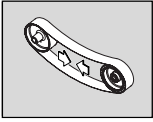

Draai de hendel (13) omlaag om de spanvoorziening te ontlasten.

- Verwijder de oude schuurband.

Let op de aanduiding van de looprichting aan de achterzijde van de schuurband voordat u de nieuwe schuurband aanbrengt. Deze moet overeenkomen met de draairichting van het aandrijf wiel.

- Leg de schuurband tegelijkertijd op het aandrijf wiel (23) en het contactwiel (21).

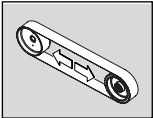

Draai de hendel (13) omhoog om de schuurband te spanne.

- Als u de schuurband niet voldoende kunt spannen, moet de spanvoorziening opnieuw worden ingesteld. Draai beide schroeven (14) los, verplaats de spanvoorziening en draai de schroeven weer vast.
- Sluit de zijdeksel (26) en draai de schroef (25) weer vast.
- Monteer de schuursteun en de spanenbak (8) en controleer de spleetafstand van de schuursteun.
- Schakel de machine in en stel de bandloop af.

Gebruiksaanwijzing

Inschakelen:

- Ontgrendel de noodknop (15) en klap deze omhoog. Druk op de knop „I” (19).

Uitschakelen:

- Klap de noodknop (15) omhoog. Druk op de knop „0” (19).



De machine loopt na het uitschakelen ca. 50 seconden uit.

Noodknop:

- Druk in gevaarlijke situaties op de rode noodknop om de machine uit te schakelen

Toerental omschakelen (Modellen 2H).

- Schakelaarstand 1: laag toerental
- Schakelaarstand 2: hoog toerental



Het toerental mag alleen terwijl de machine stil staat met de schakelaar (20) worden omgezet.

Overlastbeveiliging.

Bij een aanhoudend hoge belasting gedurende een lange periode wordt de machine uitgeschakeld. Na een afkoeltijd van ca. 15 minuten is de machine weer gereed voor gebruik.

Contactschuren (Afbeeldingen 3+4).

- Controleer dat de kruisknop (11) is vastgedraaid.
- Controleer dat de veiligheidsafscherming (1) aan de bovenzijde met de kruisknop (2) vastgezet en de zijdeksel (26) gesloten is.
- Controleer de spleetafstand van de schuursteun.
- Controleer de stand van de vlakschuursteun (22). De schroeven (12) moet in de onderste stand staan.

- Controleer of de vonkbescherming (5) goed ingesteld en vastgedraaid is.
- Schakel de machine in en controleer de bandloop.
- Leg het werkstuk vast op de schuursteun.
- Geleid het werkstuk met beide handen of zet het in een voorziening vast.

Vlakschuren (Afbeelding 5).

- Draai de kruisknop (2) los en open de veiligheidsafscherming (1) aan de bovenzijde.
- Controleer of de spleetafstand goed is ingesteld. (Afbeelding 2)
- Schakel de machine in en controleer de bandloop.
- Geleid het werkstuk met beide handen en neem het na de bewerking naar boven weg.

Afzuigvoorziening

- De machine kan via de beide aansluitstukken (9) op een onderstel met afzuigvoorziening worden aangesloten.

Onderhoud en klantenservice.

- ⚠ Reparaties mogen alleen door een vakman volgens de geldende voorschriften worden uitgevoerd.

Voor reparatiewerkzaamheden adviseren wij de FEIN-klantenservice, de bij FEIN aangesloten werkplaatsen en de FEIN-vertegenwoordiging.

Voer de volgende onderhoudswerkzaamheden regelmatig uit:

- 🌀 Blaas de ventilatieopeningen (18) van het motorhuis en de gemarkeerde plaatsen met perslucht uit (zie plaatje (27)).
- 🛢 Smeer de machine dagelijks op de gemarkeerde plaatsen met machineolie (zie plaatje (27)).

- Controleer het aandrijf wiel en het contactwiel elke keer wanneer u de schuurband vervangt op slijtage en beschadigingen. Laat beschadigde delen vervangen.
- Smeer de lagers van de spanvoorziening maandelijks aan de smeernippel (24).

Wettelijke garantie en fabrieksgarantie.

De wettelijke garantie op het product geldt overeenkomstig de wettelijke regelingen in het land waar het product wordt verkocht.

Bovendien biedt FEIN garantie overeenkomstig de FEIN-fabrieksgarantieverklaring. Raadpleeg voor meer informatie hierover uw vakhandel, de FEIN-vertegenwoordiging in uw land of de FEIN-klantenservice.

Conformiteitsverklaring.

De firma GRIT verklaart als alleen verantwoordelijke dat dit product overeenstemt met de geldende bepalingen die op de laatste pagina van deze gebruiksaanwijzing vermeld staan.

Oorspronkelijke taal Engels/Duits

Milieubescherming en afvoer van afval.

Stationaire machines dienen volgens nationaal recht op een voor het milieu verantwoorde manier te worden gerecycled.

Technische gegevens.

| Type | GI75 | GI75 | GI752V | GI752V | GI752H | GI752H | GI752H2V | GI752H2V |
|--|-------------|-------------|-------------|-------------|-----------------|-----------------|-----------------|-----------------|
| Bestelnummer 7 90 20 .. | .. 100 40 3 | .. 100 40 3 | .. 100 23 3 | .. 100 23 3 | .. 200 40 3 | .. 200 40 3 | .. 200 23 3 | .. 200 23 3 |
| Onbelast toerental [min ⁻¹] | 2 880 | 3 450 | 2 880 | 3 450 | 1 440/ 2 880 | 1 730/ 3 450 | 1 440/ 2 880 | 1 730/ 3 450 |
| Opgenomen vermogen [W] | 4 000 | 4 000 | 4 000 | 4 000 | 2 600/ 3 100 | 2 600/ 3 100 | 2 600/ 3 100 | 2 600/ 3 100 |
| Spanning [V] | 3x400 | 3x440 | 3x230 | 3x220 | 3x400 | 3x440 | 3x230 | 3x220 |
| Frequentie [Hz] | 50 | 60 | 50 | 60 | 50 | 60 | 50 | 60 |
| Snelheid schuur- band [m/s] | 30 | 36 | 30 | 36 | 15/30 | 18/36 | 15/30 | 18/36 |
| Gewicht volgens EPTA-Proce- dure 01/2003 [kg] | 65 | 65 | 65 | 65 | 65 | 65 | 65 | 65 |
| Isolatieklasse | I/⊕ | I/⊕ | I/⊕ | I/⊕ | I/⊕ | I/⊕ | I/⊕ | I/⊕ |
| Lengte schuur- band [mm] | 2 000 | 2 000 | 2 000 | 2 000 | 2 000 | 2 000 | 2 000 | 2 000 |
| Breedte schuur- band [mm] | 75 | 75 | 75 | 75 | 75 | 75 | 75 | 75 |

| Type | GI150 | GI150 | GI1502V | GI1502V | GI1502H | GI1502H | GI1502H2V | GI1502H2V |
|--|-------------|-------------|-------------|-------------|-----------------|-----------------|-----------------|-----------------|
| Bestelnummer 7 90 20 .. | .. 400 40 3 | .. 400 40 3 | .. 400 23 3 | .. 400 23 3 | .. 500 40 3 | .. 500 40 3 | .. 500 23 3 | .. 500 23 3 |
| Onbelast toeren- tal [min ⁻¹] | 2 880 | 3 450 | 2 880 | 3 450 | 1 440/ 2 880 | 1 730/ 3 450 | 1 440/ 2 880 | 1 730/ 3 450 |
| Opgenomen ver- mogen [W] | 4 000 | 4 000 | 4 000 | 4 000 | 2 600/ 3 100 | 2 600/ 3 100 | 2 600/ 3 100 | 2 600/ 3 100 |
| Spanning [V] | 3x400 | 3x440 | 3x230 | 3x220 | 3x400 | 3x440 | 3x230 | 3x220 |
| Frequentie [Hz] | 50 | 60 | 50 | 60 | 50 | 60 | 50 | 60 |
| Snelheid schuur- band [m/s] | 30 | 36 | 30 | 36 | 15/30 | 18/36 | 15/30 | 18/36 |
| Gewicht volgens EPTA-Proce- dure 01/2003 [kg] | 82 | 82 | 82 | 82 | 82 | 82 | 82 | 82 |
| Isolatieklasse | I/⊕ | I/⊕ | I/⊕ | I/⊕ | I/⊕ | I/⊕ | I/⊕ | I/⊕ |
| Lengte schuur- band [mm] | 2 000 | 2 000 | 2 000 | 2 000 | 2 000 | 2 000 | 2 000 | 2 000 |
| Breedte schuur- band [mm] | 150 | 150 | 150 | 150 | 150 | 150 | 150 | 150 |

Aansluitschakelschema's.

| | | | |
|------|-----------|-----------|----------------|
| Type | GI75, | GI150 | Installatie 93 |
| Type | GI752V, | GI1502V | Installatie 94 |
| Type | GI752H, | GI1502H | Installatie 95 |
| Type | GI752H2V, | GI1502H2V | Installatie 96 |

Geluidemissiewaarden.

| | Onbelast lopen | Schuren |
|--|---------------------------|---------------------|
| Gemeten A-gewogen emissiegeluidsdrukniveau op de werkplek L_{pA} (re 20 μPa), in decibel | 80,5 | 94 |
| Onzekerheid K_{pA} , in decibel | 4 | 4 |
| Gemeten A-gewogen geluidsvermogeniveau L_{wA} (re 1 pW), in decibel | 90 | 100,5 |
| Onzekerheid K_{wA} , in decibel | 2,5 | 2,5 |
| Bedrijfscondities | | |
| Toerental [min^{-1}] | 3000 | 3000 |
| Materiaal | – | ST 37 |
| Afmeting | – | 8 x 40 |
| Schuurband | – | Grit by FEIN 36R |

Manual original de lijadora estacionaria.

Simbología, abreviaturas y términos empleados.

La simbología utilizada en estas instrucciones de uso o en la máquina, pretende advertirle sobre los posibles peligros que puedan presentarse al trabajar con la máquina.

| Símbolo | Término, significado |
|---------|---------------------------------------|
| | Acción |
| | Prohibido tocar |
| | Señal preceptiva general |
| | Leer documentación |
| | Usar una protección para los ojos |
| | Emplear unos protectores auditivos |
| | Usar una protección contra el polvo |
| | Emplear una protección para las manos |
| | Advertencia de peligro |
| | Símbolo europeo de conformidad |

Para su seguridad.

No emplee esta máquina sin haber leído detenidamente estas instrucciones de uso y sin haberlas comprendido en su totalidad, inclusive las ilustraciones, especificaciones y reglas de seguridad.

Asimismo deberán observarse la directrices nacionales pertinentes sobre seguridad eléctrica y protección en el trabajo (en Alemania: BGV A2, BGR 500).

En caso de no respetarse las instrucciones de seguridad, ello puede provocar una electrocución, incendio y/o lesión grave.

Guarde estas instrucciones de uso para posteriores consultas y entréguelas al usuario en caso de prestar o vender la máquina.

Utilice un equipo de protección personal. Dependiendo del trabajo a realizar use una careta, una protección para los ojos, o unas gafas de protección. Si procede, emplee una mascarilla antipolvo, protectores auditivos, guantes de protección o un mandil especial adecuado para protegerle de los pequeños fragmentos que pudieran salir proyectados al desprenderse del útil o pieza. Las gafas de protección deberán ser indicadas para protegerle de los fragmentos que pudieran salir despedidos al trabajar. La mascarilla antipolvo o respiratoria deberá ser apta para filtrar las partículas producidas al trabajar. La exposición prolongada al ruido puede provocar sordera.

Al trabajar no emplee ropa holgada, ni joyas, ni lleve suelto el pelo, si es largo. A pesar de los dispositivos de protección, es posible que los objetos sueltos sean arrastrados por piezas móviles y provoquen un accidente.

No emplee bandas de lija desgastadas, rasgadas ni embaizadas. Trate cuidadosamente las bandas de lija y guárdelas siguiendo las instrucciones del fabricante. ¡No doble las bandas de lija! Las bandas de lija dañadas pueden rasgarse y salir proyectadas pudiendo causar un accidente.

No emplee bandas de lija ni accesorios especiales que no hayan sido especialmente desarrollados u homologados por el fabricante. El mero hecho de que sea montable una banda de lija o accesorio en la máquina, no supone que su funcionamiento sea seguro.

Siempre utilice los dispositivos de protección que lleva la máquina. Los dispositivos de protección deberán estar montados firmemente en la máquina para alcanzar una seguridad máxima. Los dispositivos de seguridad tienen la misión de proteger al usuario de las partículas proyectadas y del contacto fortuito con la banda de lija.

¡Atención, peligro de incendio y explosión! Al lijar metales (p. ej. aluminio o magnesio) se produce polvo susceptible a incendiarse o explotar. No utilice la máquina cerca de materiales combustibles. Las chispas producidas al trabajar pueden llegar a incendiar estos materiales.

¡Atención, peligro de incendio! Al lijar metales se producen partículas incandescentes de metal o de la propia banda de lija que se recogen en la caja colectora de virutas. Antes de vaciar la caja colectora de virutas es necesario que su contenido se haya enfriado suficientemente, además de emplear recipientes adecuados para tal fin.

Preste atención a que las chispas proyectadas no puedan dañar a ninguna persona. Retire los materiales combustibles que se encuentren cerca. Al lijar metales se proyectan chispas.

La pieza deberá asentarse siempre firmemente sobre la base lijadora y el tope. No es permisible trabajar piezas demasiado delgadas o pequeñas. Podría resultar lesionado al salir despedida la pieza.

Jamás toque la banda de lija en funcionamiento. Peligro de accidente.

Al presentarse una situación de peligro, accione inmediatamente el interruptor de parada de emergencia. La máquina sigue en marcha por inercia unos 50 s.

Limpie periódicamente las rejillas de refrigeración de la máquina. El ventilador del motor aspira polvo hacia el interior de la carcasa. En caso de acumularse polvo de metal en exceso, ello puede provocar al usuario una descarga eléctrica.

Coloque la máquina de manera que quede en una posición firme y horizontal. En caso de que la máquina vuelque durante el trabajo, ello puede ocasionar lesiones graves.

El enchufe de la máquina solamente deberá ser montado por un electricista. El conductor de protección de la toma de corriente deberá estar conectado a la toma de tierra de la red.

¡Al realizar trabajos de mantenimiento y reparación extraer el enchufe de la red! Si la máquina se conecta accidentalmente, ello puede acarrear lesiones graves.

Deje controlar periódicamente la seguridad eléctrica de la máquina según las disposiciones que marca la ley. ¡Las máquinas que no han sido sometidas a este control pueden causar una electrocución!

Antes de la primera puesta en marcha verifique el sentido de giro del motor. Si el sentido de giro fuese incorrecto, ello puede provocar que la pieza salga proyectada y cause un accidente. La inversión del sentido de giro solamente deberá ser realizado por un electricista.

Nunca se coloque Ud., ni otras personas, directamente junto a la banda de lija al conectar la máquina. La banda de lija puede romperse y causar lesiones graves.

De un vistazo.

- 1 Cubierta de protección superior
- 2 Manilla de cubierta de protección
- 3 Tornillos de ajuste de ranura
- 4 Tope
- 5 Protección contra chispas
- 6 Tornillos de mariposa de protección contra chispas
- 7 Base lijadora
- 8 Caja colectora de virutas
- 9 Racor para aspiración de polvo
- 10 Tornillos, caja colectora de virutas
- 11 Manilla para base lijadora
- 12 Tornillo de ajuste de base plana
- 13 Palanca tensora
- 14 Tornillos para ajuste basto de tensión de banda
- 15 Tecla de parada de emergencia
- 16 Enchufe
- 17 Manilla de ajuste del curso de la banda
- 18 Rejillas de ventilación
- 19 Interruptor de conexión/desconexión
- 20 Selector de velocidad (sólo modelos 2H)
- 21 Rodillo inversor
- 22 Base plana
- 23 Rodillo motriz
- 24 Engrasador
- 25 Tornillo de tapa lateral
- 26 Tapa lateral
- 27 Etiqueta indicadora

Uso reglamentario de la máquina.

La máquina ha sido proyectada para lijar estacionariamente materiales metálicos empleando las bandas de lija homologadas por el fabricante, o para su utilización móvil con el dispositivo rodante GRIT GIM.

Instrucciones de instalación.

Sujete la máquina en el bastidor GRIT GIB, GIBE (ver instrucciones de montaje). La fijación del bastidor al firme y de la máquina al bastidor deberá soportar las fuerzas que se presenten durante el trabajo.

Para el montaje deberán emplearse tornillos adecuados (diámetro y longitud).

Conexión eléctrica.

⚠ La conexión eléctrica en el local de aplicación deberá ser realizada por un electricista.

Observar la tensión de red: La tensión y frecuencia de la alimentación deberán coincidir con las indicaciones de la placa de características de la máquina.

Antes de la primera puesta en marcha verifique el sentido de giro del motor. La inversión del sentido de giro solamente deberá ser realizado por un electricista.

Ajustes.

⚠ **Antes de cualquier manipulación en la máquina extraiga el enchufe de red.**

Ajuste de la protección contra chispas (5).

- Afloje ambos tornillos de mariposa (6) y ajuste la protección contra chispas (5) de manera que la banda de lija quede cubierta lo máximo posible.
- Apriete de nuevo ambos tornillos de mariposa.

Ajuste de la base lijadora (7) (Figura 1).

- Afloje la manilla (11) y ajuste la ranura a una medida de **2 mm, máx.**
- Apriete nuevamente la manilla.

Ajuste del tope (4) (Figura 2).

- Afloje los tornillos (3) y ajuste la medida de la ranura. ¡La medida de la ranura deberá ser como **máximo de 2 mm!**
- Apriete de nuevo los tornillos (3).

Ajuste de la base plana (22).

Al planificar una pieza deberá procurarse que la base plana (22) quede paralela a la banda de lija y que mantenga un contacto con ella en toda su superficie.

- Afloje el tornillo (25) y abata hacia abajo la tapa lateral (26).
- Afloje los tornillos (12) y ajuste la base plana (22). Apriete de nuevo los tornillos (12).
- Cierra la tapa lateral (26) y apriete firmemente el tornillo (25).

⚠ Verifique la medida de la ranura del tope (4) (max 2 mm). (Figura 2)

Ajuste del curso de la banda.

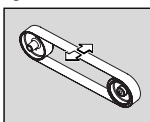

Conecte brevemente la máquina y observe el curso de la banda. Corrija el curso de la banda con la manilla (17) para centrarla en caso de que se desvíe hacia uno de los lados.

Si no fuese posible centrar la banda:

- Limpie el rodillo motriz (23) y la rueda de contacto (21) con aire a presión.
- Inspeccione la rueda motriz en cuanto a desgaste y una posible deformación. ¡Haga sustituir de inmediato las piezas deterioradas!

Cambio de la banda de lija.

⚠ **Antes de cualquier manipulación en la máquina extraiga el enchufe de red.**

- Afloje el tornillo (25) y abata hacia abajo la tapa lateral (26).
- Afloje la manilla (11) y retire la base lijadora y la caja colectora de virutas (8).

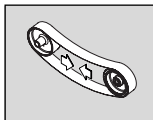

Gire hacia abajo la palanca (13) para des tensar la banda.

- Retire la banda de lija desgasta.

¡Monte la banda de lija nueva teniendo en cuenta el sentido de marcha indicado en el lado interior! Deberá coincidir con el sentido de giro del rodillo motriz.

- Coloque al mismo tiempo la banda de lija sobre el rodillo motriz (23) y el rodillo de contacto (21).

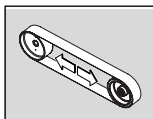

Gire hacia arriba la palanca (13) para tensar la banda.

- Si la banda de lija no quedase suficientemente tensa, es necesario reajustar el dispositivo de tensado. Aflojar ambos tornillos (14), desplazar el dispositivo y volver a apretar los tornillos.
- Cierra la tapa lateral (26) y apriete firmemente el tornillo (25).
- Monte la base lijadora y la caja colectora de virutas (8) y verifique la medida de la ranura de la base lijadora.
- Conecte la máquina y ajuste el curso de la banda.

Instrucciones de manejo

Conexión:

- Desenclavar y abatir hacia arriba la tecla de parada de emergencia (15). Pulsar la tecla "I" (19).

Desconexión:

- Abatir hacia arriba la tecla de parada de emergencia (15). Pulsar la tecla "0" (19).



Tras su desconexión, la máquina sigue en marcha por inercia aprox. 50 s.

Tecla de parada de emergencia:

- Al presentarse una situación de peligro, pulse la tecla de parada de emergencia para desconectar la máquina.

Cambio de velocidad (Modelos 2H).

- Conmutador en posición 1: Bajas revoluciones
- Conmutador en posición 2: Altas revoluciones



El cambio de velocidad se realiza con el conmutador (20), siendo imprescindible que esté detenida la máquina.

Protección contra sobrecarga.

La máquina se detiene si es fuertemente solicitada durante un tiempo prolongado. Tras un tiempo de enfriamiento de aprox. 15 minutos vuelve a estar disponible la máquina.

Lijado frontal (Figuras 3+4).

- Asegúrese de que esté firmemente apretada la manilla (11).
- Cuide que la cubierta de protección superior (1) esté sujeta con la manilla (2), y que esté cerrada la tapa lateral (26).
- Verifique la medida de la ranura en la base de lijar.

- Controle la posición de la base plana (22). Los tornillos (12) deberán encontrarse en la posición inferior.
- Cerciórese de que la protección contra chispas (5) esté correctamente ajustada y firmemente sujeta.
- Conecte la máquina y controle el curso de la banda.
- Asiente firmemente la pieza sobre la base lijadora.
- Guíe la pieza de trabajo con ambas manos o sujetándola en un dispositivo.

Planificado (Figura 5).

- Afloje la manilla (2) y abra la cubierta de protección superior (1).
- Asegúrese de haber ajustado correctamente la medida de la ranura. (Figura 2)
- Conecte la máquina y controle el curso de la banda.
- Guíe la pieza con ambas manos, y álcela después de cada paso de trabajo.

Equipo de aspiración

- La máquina puede conectarse a través de ambos racores (9) a un bastidor dotado con un equipo de aspiración.

Reparación y servicio técnico.



Las reparaciones deberán ser realizadas por un técnico, de acuerdo a las prescripciones vigentes.

En caso de una reparación recomendamos recurrir a un servicio técnico FEIN, un taller concertado FEIN o una representante FEIN.

Realice periódicamente los trabajos de mantenimiento siguientes:



Sople con aire comprimido las rejillas de ventilación (18) de la carcasa motor y los puntos identificados (ver etiqueta indicadora (27)).



Aceite diariamente la máquina en los puntos indicados con aceite de máquinas (ver etiqueta indicadora (27)).

- Siempre que cambie la banda de lija, inspeccione el grado de desgaste y el estado del rodillo motriz y del rodillo de inversión. Haga sustituir las piezas deterioradas.
- Lubrique mensualmente los apoyos del dispositivo tensor empleando el engrasador (24).

Garantía.

La garantía del producto se realiza de acuerdo a las regulaciones legales vigentes en el país de adquisición.

Adicionalmente, FEIN ofrece una garantía ampliada de acuerdo con la declaración de garantía del fabricante FEIN. Detalles al respecto los puede obtener en su comercio especializado habitual, la representante FEIN en su país, o un servicio técnico FEIN.

Declaración de conformidad.

La empresa GRIT declara bajo su propia responsabilidad que este producto cumple con las disposiciones pertinentes detalladas en la última página de estas instrucciones de servicio.

Idioma original inglés/alemán

Esquemas de conexión.

| | | | |
|------|-----------|-----------|----------|
| Tipo | GI75, | GI150 | Anexo 93 |
| Tipo | GI752V, | GI1502V | Anexo 94 |
| Tipo | GI752H, | GI1502H | Anexo 95 |
| Tipo | GI752H2V, | GI1502H2V | Anexo 96 |

Valores de emisión de ruido.

| | Vacío | Lijado |
|---|-------|------------------|
| Nivel de presión de sonido L_{pA} (re 20 μ Pa) medido con filtro A en el puesto de trabajo, en decibelios | 80,5 | 94 |
| Inseguridad K_{pA} , en decibelios | 4 | 4 |
| Nivel de potencia acústica L_{wA} (re 1 pW) medido con filtro A, en decibelios | 90 | 100,5 |
| Inseguridad K_{wA} , en decibelios | 2,5 | 2,5 |
| Condiciones de servicio | | |
| Revoluciones [min^{-1}] | 3000 | 3000 |
| Material | – | ST 37 |
| Dimensiones | – | 8 x 40 |
| Banda de lija | – | Grit by FEIN 36R |

Instrução de serviço original da lixadeira estacionária.

Símbolos utilizados, abreviações e termos.

La simbología utilizada en estas instrucciones de uso o en la máquina, pretende advertirle sobre los posibles peligros que puedan presentarse al trabajar con la máquina.

| Símbolo | Termo, significado |
|--|---------------------------------|
|  | Ação |
|  | Proibido tocar |
|  | Símbolo geral de proibição |
|  | Ler a documentação |
|  | Usar protecção para os olhos |
|  | Usar protecção auricular |
|  | Usar protecção contra pó |
|  | Usar luvas protectoras |
|  | Advertência de perigo |
|  | Símbolo de conformidade europeu |

Para a sua segurança.

 No emplee esta máquina sin haber leído detenidamente estas instrucciones de uso y sin haberlas comprendido en su totalidad, inclusive las ilustraciones, especificaciones y reglas de seguridad.

Observe também as respectivas directivas nacionais para segurança eléctrica e protecção no trabalho (na Alemanha: BGV A2, BGR 500).

○ Desrespeito das indicações de segurança a choques eléctricos, incêndios e/ou a graves lesões.

Guarde estas instrucciones de uso para posteriores consultas y entrégueselas al usuario en caso de prestar o vender la máquina.

 **Utilizar um equipamento de protecção pessoal. De acordo com a aplicação, deverá utilizar uma protecção para todo o rosto, protecção para os olhos ou um óculos protector. Se for necessário, deverá utilizar uma máscara contra pó, protecção auricular, luvas de protecção ou um avental especial, para proteger-se de pequenas partículas de amoladura e de material.** Os olhos devem ser protegidos contra partículas a voar, produzidas durante as diversas aplicações. A máscara contra pó ou a máscara de respiração deve ser capaz de filtrar o pó produzido durante a respectiva aplicação. Se for sujeito durante longo tempo a fortes ruídos, poderá sofrer a perda da capacidade auditiva.

Não usar roupas e jóias frouxas nem cabelos longos soltos durante o trabalho. Objectos frouxos podem, apesar dos dispositivos de protecção, ser agarrados pelas partes da máquina em movimento e levar a lesões.

Não utilizar correias abrasivas gastas, rasgadas ou extremamente usadas. Tratar as correias abrasivas com cuidado e guardá-las de acordo com as indicações do fabricante. As correias abrasivas não devem ser dobradas! Correias abrasivas danificadas podem rasgar, ser atiradas para longe e ferir alguém.

Não utilizar correias abrasivas nem outros acessórios que não foram especialmente desenvolvidos nem autorizados pelo fabricante. Um funcionamento seguro não é apenas assegurado pelo facto da correia abrasiva ou acessório caber na sua máquina.

Sempre utilizar os dispositivos de protecção que se encontram junto com a máquina. Os dispositivos de protecção devem ser montados de forma segura à máquina, de modo que seja alcançado um máximo de segurança. Os dispositivos de protecção devem proteger o operador contra partículas produzidas durante o processo abrasivo e contra o contacto com a correia abrasiva.

Atenção, perigo de incêndio e de explosão! Ao lixar metais (p. ex. alumínio ou magnésio) é produzido pó que pode ser inflamável ou explosivo. Não operar a máquina nas proximidades de materiais inflamáveis. Faiscas podem incendiar estes materiais.

Atenção, perigo de incêndio! Ao lixar metais são produzidas partículas de metal e de correia abrasiva incandescentes, que são recolhidas na caixa de aparas. O conteúdo da caixa de aparas deve arrefecer suficientemente antes de ser esvaziado e só deve ser eliminado através de recipientes apropriados.

Assegure-se de que nenhuma pessoa corra risco devido a voo de faúlhas. Remover os materiais inflamáveis das proximidades. Ao lixar é produzido voo de faúlhas.

A peça a ser trabalhada deve sempre estar firmemente apoiada sobre a base para apoio da peça e sobre o limitador. Peças pequenas ou finas não devem ser trabalhadas. Há perigo de ferimentos se a peça a ser trabalhada for atirada para longe.

 **Jamais tocar na correia abrasiva, enquanto esta estiver em movimento.** Há risco de lesões.

Premir o interruptor de emergência em situações de perigo. A máquina funciona por inércia até durante 50 segundos.

Limpar regularmente as aberturas de ventilação da máquina. O ventilador do motor puxa pó para dentro da caixa da máquina. Um acúmulo excessivo de pó de metal pode causar perigos eléctricos.

Mantenha uma posição firme e assegure uma posição horizontal da máquina. Se a máquina tombar durante o trabalho, poderão ocorrer graves lesões.

A ficha da máquina só deve ser montada por um técnico electricista. O condutor de protecção na tomada de rede deve estar ligada à protecção por ligação à terra da rede eléctrica.

Puxar a ficha da tomada antes de trabalhos de manutenção e de reparação. A ligação involuntária da máquina pode levar a graves lesões.

Permita que a a segurança eléctrica da máquina seja controlada regularmente conforme as especificações legais vigentes. Em máquinas não controladas há risco de um choque eléctrico!

Controlar o sentido de rotação do motor antes da primeira colocação em funcionamento. No caso de um sentido de rotação incorrecto, é possível que a peça a ser trabalhada

seja atirada para longe, provocando acidentes. O sentido de rotação só deve ser comutado por um técnico electricista.

Ao ligar a máquina é importante que nem o operador nem outras pessoas se encontrem directamente ao lado da correia abrasiva. A correia abrasiva poderá romper e causar graves lesões.

Num golpe de vista.

- 1 Cobertura de protecção, superior
- 2 Parafuso estrelado, cobertura de protecção
- 3 Parafusos, ajuste da folga
- 4 Esbarro
- 5 Protecção contra faúlhas
- 6 Parafusos de orelhas, protecção contra aparas
- 7 Base para apoio da peça
- 8 Contendor de aparas
- 9 Bocal para aspiração de pó
- 10 Parafusos, contendor de aparas
- 11 Parafuso estrelado da base para apoio da peça
- 12 Parafuso de ajuste, base para lixamento plano
- 13 Alavanca de aperto
- 14 Parafusos, ajuste aproximando do aperto da cinta
- 15 Tecla de desligamento de emergência
- 16 Ficha
- 17 Parafuso estrelado, ajuste do movimento da correia
- 18 Aberturas de ventilação
- 19 Interruptor de ligar-desligar
- 20 Comutação do número de rotações (só modelos 2H)
- 21 Roda de contacto
- 22 Base de apoio para lixamento recto
- 23 Roda de accionamento
- 24 Bocal de lubrificação
- 25 Parafuso para tampa lateral
- 26 Tampa lateral
- 27 Placa de indicação

Designação da máquina.

A máquina é destinada para o lixamento estacionário de materiais metálicos, utilizando correias abrasivas especificadas pelo fabricante ou para o lixamento móvel com o dispositivo de marcha GRIT GIM.

Instruções de montagem.

Fixar a máquina no suporte GRIT GIB, GIBE (veja Instrução de montagem). A fixação do suporte ao chão e da máquina ao suporte deve ser suficiente para as forças exercidas durante o trabalho.

Para a montagem devem ser utilizadas uniões aparafusadas (diâmetro, comprimento).

Conexão eléctrica.

⚠ A conexão eléctrica da máquina deve ser executada por um técnico electricista.

Observar a tensão de rede: A tensão de rede e a frequência da fonte de tensão devem coincidir com as indicações do logotipo da máquina.

Controlar o sentido de rotação do motor antes da primeira colocação em funcionamento. O sentido de rotação só deve ser comutado por um técnico electricista.

Ajustes.

⚠ **Antes de todos trabalhos na máquina, deverá puxar a ficha da tomada.**

Ajustar a protecção contra aparas (5).

- Soltar ambos os parafusos de orelhas (6) e ajustar a protecção contra aparas (5), de modo que a correia abrasiva esteja coberta o máximo possível.
- Reapertar bem ambos os parafusos de orelhas.

Ajustar a base para apoio da peça (7) (Figura 1).

- Soltar o parafuso estrelado (11) e ajustar uma folga de no **máx. 2 mm**.
- Reapertar os parafusos estrelados sextavados.

Ajustar o limitador (4) (Figura 2).

- Soltar os parafusos (3) e ajustar a folga. A folga deve ter no **máximo 2 mm!**
- Reapertar os parafusos (3).

Ajustar a base de lixamento recto (22).

Para o lixamento paralelo é necessário alinhar o apoio para lixamento recto (22) paralelamente à correia abrasiva e estar em contacto com toda a sua superfície.

- Soltar o parafuso (25) e fechar a tampa lateral (26).
- Soltar os parafusos (12) e alinhar a base de apoio para lixamento recto (22). Reapertar os parafusos (12).
- Fechar a tampa lateral (26) e reapertar o parafuso (25).

⚠ Controlar a folga no limitador (4). (Figura 2)

Ajustar o caminho da correia.

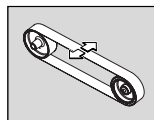

Só ligar **brevemente** a máquina e controlar o caminho da correia.

Ajustar o caminho da correia com o parafuso estrelado (17) de forma centrada, se a correia abrasiva se movimentar para a direita ou para a esquerda.

Se não for possível centrar o caminho da correia:

- Limpar a roda de accionamento (23) e a roda de contacto (21) com ar comprimido.
- Controlar se a roda de accionamento e a roda de contacto apresentam desgaste e deformações. Peças danificadas devem ser substituídas imediatamente!

Substituir a correia abrasiva.

⚠ **Antes de todos trabalhos na máquina, deverá puxar a ficha da tomada.**

- Soltar o parafuso (25) e fechar a tampa lateral (26).
- Soltar o parafuso estrelado (11) e remover a base de apoio e o contendor de aparas (8).

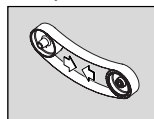

Deslocar a alavanca (13) para baixo, para aliviar o dispositivo de aperto.

- Remover a correia abrasiva.

Antes de colocar a nova correia abrasiva, deverá observar a indicação sobre o sentido do movimento da correia que se encontra no lado de trás da correia abrasiva! O sentido do movimento da correia deve coincidir com o da roda de accionamento.

- Colocar a correia abrasiva simultaneamente sobre a roda de accionamento (23) e a roda de contacto (21).

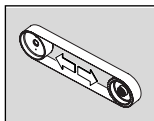

Deslocar a alavanca (13) para cima, para esticar a correia abrasiva.

- Se não for possível esticar suficientemente a correia abrasiva, o dispositivo de corte deverá ser ajustado novamente. Soltar ambos os parafusos (14), deslocar o dispositivo de aperto e reapertar os parafusos.
- Fechar a tampa lateral (26) e reapertar o parafuso (25).
- Montar a base de apoio e o contentor de aparas (8) e controlar a folga da base de apoio da peça.
- Ligar a máquina e ajustar o caminho da correia.

Instruções de serviço

Ligar:

- Destruar a tecla de desligamento de emergência (15) e abrir. Premir a tecla "I" (19).

Desligar:

- Abrir a tecla de desligamento de emergência (15). Premir a tecla "0" (19).

⚠ Após ser desligada, a máquina ainda funciona por inércia durante aprox. 50 seg.

Tecla de desligamento de emergência:

- Em situações perigosas, deverá premir a botão de paragem de emergência para desligar a máquina.

Comutar o número de rotações (Modelos 2H).

- Posição do interruptor 1: Baixo número de rotações
- Posição do interruptor 2: Alto número de rotações

⚠ O número de rotações só deve ser comutado com o interruptor (20) quando a máquina estiver parada.

Protecção contra sobrecarga.

A máquina será desligada se for operada durante muito tempo, com alta carga contínua. A máquina estará pronta para funcionar novamente após um período de arrefecimento de aprox. 15 minutos.

Lixamento de contacto (Figuras 3+4).

- Assegure-se de que o parafuso estrelado (11) esteja bem apertado.
- Assegure-se de que a cobertura de protecção (1) esteja fixa com o parafuso estrelado (2) e que a tampa lateral (26) esteja fechada.
- Controlar a folga da base para apoio da peça.
- Controlar a posição da base de apoio para lixamento recto (22). Os parafusos (12) devem se encontrar na posição inferior.
- Controlar se a protecção contra fálhas (5) está correctamente ajustada e fixa.
- Ligar a máquina e controlar o caminho da correia.
- Colocar a peça a ser trabalhada firmemente sobre a base para apoio da peça.
- Conduzir a peça a ser trabalhada com ambas as mãos ou fixá-la num dispositivo apropriado.

Lixamento plano (Figura 5).

- Soltar o parafuso estrelado (2) e abrir a cobertura de protecção superior (1).
- Assegure-se de que a folga esteja correctamente ajustada. (Figura 2)
- Ligar a máquina e controlar o caminho da correia.
- Conduzir a peça a ser trabalhada com ambas as mãos e retirá-la por cima após o processo de trabalho.

Dispositivo de aspiração

- A máquina pode ser conectada através dos dois bocais (9) a um suporte com dispositivo de aspiração.

Manutenção e serviço pós-venda.

⚠ Uma reparação só deve ser executada por um técnico especializado e de acordo com as directivas vigentes.

Para a reparação, recomendamos o serviço pós-venda FEIN, as oficinas contratuais FEIN e as representações FEIN.

Executar regularmente os seguintes trabalhos de manutenção:

- Soprar com ar comprimido as aberturas de refrigeração (18) na caixa do motor e os locais marcados (veja placa indicadora (27)).
- Lubrificar diariamente os locais marcados da máquina com óleo para máquinas (veja placa indicadora (27)).
- Cada vez que substituir a correia abrasiva, deverá verificar se a roda de accionamento ou a roda de contacto apresentam desgaste e danos. Peças danificadas devem ser substituídas!
- Lubrificar mensalmente o mancal do dispositivo de aperto no bocal de lubrificação (24).

Garantia de evicção e garantia.

A garantia de evicção para este produto é válida conforme as regras legais no país onde é colocado em funcionamento.

Além disso a FEIN oferece uma garantia conforme a declaração de garantia de fabricante FEIN. Detalhes a este respeito podem ser adquiridos no seu revendedor especializado, no representante da FEIN no seu país ou no serviço pós-venda da FEIN.

Declaração de conformidade.

La empresa GRIT declara bajo su propia responsabilidad que este producto cumple con las disposiciones pertinentes detalladas en la última página de estas instrucciones de servicio.

Idioma original inglês/alemão

Protecção do meio ambiente, eliminação.

Máquinas estacionárias devem, de acordo com o direito nacional, ser enviadas a uma recuperação ecológica.

Esquemas de circuitos de conexões.

| | | | |
|------|-----------|-----------|---------------|
| Tipo | GI75, | GI150 | Instalação 93 |
| Tipo | GI752V, | GI1502V | Instalação 94 |
| Tipo | GI752H, | GI1502H | Instalação 95 |
| Tipo | GI752H2V, | GI1502H2V | Instalação 96 |

Valores de emissão de ruídos.

| | Funciona- mento em vazio | Lixar |
|---|--------------------------------|---------------------|
| Nível de emissão de pressão acústica avaliado como A medido L_{pA} (re 20 μ Pa), em decibel | 80,5 | 94 |
| Insegurança K_{pA} , em decibel | 4 | 4 |
| Nível de potência acústica avaliado como A medido L_{wA} (re 1 pW), em decibel | 90 | 100,5 |
| Insegurança K_{wA} , em decibel | 2,5 | 2,5 |
| Condições de serviço | | |
| Velocidade [min^{-1}] | 3000 | 3000 |
| Material | – | ST 37 |
| Dimensão | – | 8 x 40 |
| Correia abrasiva | – | Grit by FEIN 36R |

Πρωτότυπες οδηγίες χρήσης για σταθερό λειαντήρα.

Σύμβολα που χρησιμοποιούνται, συντηρήσεις και όροι.

Τα σύμβολα σ' αυτές τις οδηγίες χρήσης, κι ενδεχομένως επάνω στο ηλεκτρικό εργαλείο, επιστούν την προσοχή σας επί πιθανών κινδύνων κατά τη διάρκεια της εργασίας σας μ' αυτό το μηχάνημα.

| Σύμβολο | Όρος, σημασία |
|---------|--|
| | Ενέργεια |
| | Απαγορεύεται το άγγισμα |
| | Γενικό επιτακτικό σήμα |
| | Διαβάστε την τεκμηρίωση |
| | Χρησιμοποιήστε προστατευτικά γυαλιά |
| | Χρησιμοποιήστε ωτασπίδες |
| | Χρησιμοποιήστε προστασία κατά της σκόνης |
| | Χρησιμοποιήστε προστατευτικά γάντια |
| | Προειδοποίηση κινδύνου |
| | Ευρωπαϊκό σήμα συμβατότητας |

Για την ασφάλειά σας.

Να μη χρησιμοποιήσετε αυτό το μηχάνημα πριν διαβάσετε προσεκτικά και εννοήσετε εντελώς αυτές τις οδηγίες χειρισμού, συμπεριλαμβανομένων των εικόνων, των προδιαγραφών και των κανόνων ασφαλείας.

Να λαμβάνετε επίσης υπόψη σας και τις εκάστοτε σχετικές διατάξεις για ηλεκτρική ασφάλεια και προστασία της εργασίας των αντίστοιχων χωρών (στη Γερμανία: BGV A2, BGR 500).

Η μη τήρηση των υποδείξεων ασφαλείας μπορεί να οδηγήσει σε ηλεκτροπληξία, φωτιά και/ή σε σοβαρούς τραυματισμούς.

Φυλάξτε αυτές τις οδηγίες χρήσης για μια ενδεχόμενη μελλοντική χρήση ή, σε περίπτωση πώλησης, για να τις παραδώσετε στον αγοραστή.

Να φοράτε πάντοτε τη δική σας, ατομική προστατευτική ενδυμασία. Να χρησιμοποιείτε επίσης, ανάλογα με την εκάστοτε εργασία που εκτελείτε, προστατευτικές μάσκες, προστατευτικές διατάξεις ματιών ή προστατευτικά γυαλιά. Αν χρειαστεί, φορέστε και μάσκα προστασίας από σκόνη, ωτασπίδες, προστατευτικά γάντια ή μια ειδική προστατευτική ποδιά, που θα σας προστατεύει από τυχόν εκσφενδονιζόμενα λειαντικά σωματίδια ή θραύσματα υλικού. Τα μάτια πρέπει να προστατεύονται από τυχόν αιωρούμενα σωματίδια που μπορεί δημιουργηθούν κατά την εκτέλεση των διάφορων εργασιών. Οι αναπνευστικές και οι προστατευτικές μάσκες πρέπει να φιλτράρουν τον αέρα και να συγκρατούν τη σκόνη που δημιουργείται κατά την εργασία. Σε περίπτωση που εκτεθείτε για πολύ χρόνο σε ισχυρό θόρυβο μπορεί να απωλέσετε την ακοή σας.

Μη φοράτε φορδιά ρούχα ή κοσμήματα κι αν έχετε μακριά μαλλιά μη τα αφήνετε λυμένα. Χαλαρά αντικείμενα μπορούν, παρ' όλες τις προστατευτικές διατάξεις, να περιπλανηθούν στα περιστρεφόμενα εξαρτήματα και οδηγήσουν σε τραυματισμούς.

Μη χρησιμοποιείτε φθαρμένες, σχισμένες ή πολύ «στομωμένες» λειαντικές ταινίες. Να μεταχειρίζεστε τις λειαντικές ταινίες προσεκτικά και να τις διαφυλάξετε/αποθηκεύσετε σύμφωνα με τις οδηγίες του κατασκευαστή. Μην τσακίζετε τις λειαντικές ταινίες! Οι χαλασμένες ταινίες μπορεί να σχιστούν, να εκσφενδονιστούν και να τραυματίσουν τυχόν παρευρισκόμενα πρόσωπα.

Να μη χρησιμοποιείτε λειαντικές ταινίες ή/και άλλα παρελκόμενα που δεν έχουν εξελεχθεί ή εγκριθεί από τον κατασκευαστή ειδικά γι' αυτό το μηχάνημα. Η ασφαλής λειτουργία δεν εξασφαλίζεται μόνο και μόνο επειδή μια λειαντική ταινία ή κάποιο άλλο παρελκόμενο ταιριάζει στο μηχάνημά σας.

Να χρησιμοποιείτε πάντοτε τις προστατευτικές διατάξεις που υπάρχουν στο μηχάνημα. Οι προστατευτικές διατάξεις πρέπει να είναι συναρμολογημένες ασφαλώς στο μηχάνημα για να επιτυγχάνεται η μέγιστη δυνατή ασφάλεια. Οι προστατευτικές διατάξεις πρέπει να προστατεύουν το χειριστή από τα εκσφενδονιζόμενα σωματίδια καθώς και από τυχόν αβέλητη επαφή με τη λειαντική ταινία.

Προσοχή, κίνδυνος πυρκαγιάς και έκρηξης! Όταν λειανίτε μέταλλα (π. χ. αλουμίνιο ή μαγνήσιο) προκαλείται σκόνη η οποία μπορεί να είναι εύφλεκτη ή εκρηκτική. Να μη χρησιμοποιείτε το μηχάνημα κοντά σε εύφλεκτα υλικά. Ο σπινθηρισμός μπορεί να αναφλέξει αυτά τα υλικά.

Προσοχή κίνδυνος πυρκαγιάς! Όταν λειανίτε μέταλλα παράγονται καυτά σωματίδια που καταλήγουν στο κουτί γρεζιών. Να αφήνετε το περιεχόμενο του κουτιού γρεζιών να κρυώνει επαρκώς πριν αδειάσετε το κουτί και να το αποσύρετε μόνο μέσα σε κατάλληλα δοχεία.

Προσέχετε να μην κινδυνεύουν τυχόν παρευρισκόμενα πρόσωπα από το σπινθηρισμό. Να απομακρύνετε όλα τα εύφλεκτα από υλικά που βρίσκονται κοντά. Κατά τη λείανση δημιουργείται σπινθηρισμός.

Το υπό κατεργασία τεμάχιο πρέπει να ακουμπάει ασφαλώς επάνω στην στήριγμα λείανσης και στον αντίστοιχο οδηγό. Δεν επιτρέπεται η κατεργασία πολύ μικρών ή πολύ λεπτών τεμαχίων. Δημιουργείται κίνδυνος από το εκσφενδονιζόμενο υπό κατεργασία τεμάχιο.

Μην αγγίζετε ποτέ την κινούμενη λειαντική ταινία. Υπάρχει κίνδυνος τραυματισμού.

Πατήστε αμέσως το διακόπτη OFF ανάγκης σε περίπτωση κινδύνου. Το μηχάνημα συνεχίζει να κινείται ακόμη 50 δευτερόλεπτα περίπου.

Να καθαρίζετε τακτικά τις σχισμές αερισμού του μηχανήματος. Ο ανεμιστήρας του κινητήρα αναρροφά σκόνης μέσα στο περιβλήμα. Η μεγάλη συσσώρευση μεταλλικής σκόνης μπορεί να προκαλέσει ηλεκτρικούς κινδύνους.

Να φροντίζετε για την ασφαλή και οριζόντια θέση του μηχανήματος. Όταν κατά την εργασία το μηχάνημα ανατραπεί μπορεί να προκληθούν σοβαροί τραυματισμοί.

Το φως του μηχανήματος πρέπει να συναρμολογηθεί από έναν ειδικό τεχνίτη/μια ειδική τεχνίτρια. Ο προστατευτικός αγωγός στην πρίζα δικτύου πρέπει να είναι συνδεδεμένος με τον αγωγό γης του ηλεκτρικού δικτύου.

Να βγάξετε το φως από την πρίζα δικτύου όταν διεξάγετε επισκευές και εργασίες συντήρησης! Η κατά λάθος εκκίνηση του μηχανήματος μπορεί να οδηγήσει σε σοβαρούς τραυματισμούς.

Να δίνετε τακτικά το μηχανήμα για έλεγχο της ηλεκτρικής ασφάλειάς του σύμφωνα με τις αντίστοιχες νομικές διατάξεις. Ένα μη ελεγμένο μηχανήμα μπορεί να δημιουργήσει κίνδυνο ηλεκτροπληξίας!

Πριν την πρώτη εκκίνηση του μηχανήματος πρέπει να ελέγξετε τη φορά περιστροφής του κινητήρα. Σε περίπτωση λανθασμένης φοράς περιστροφής το υπό καταργασία τεμάχιο μπορεί να εκσφενδονιστεί και να προκαλέσει ατύχημα. Η φορά περιστροφής επιτρέπεται να αλλάξει μόνο από έναν ειδικό τεχνίτη/μια ειδική τεχνίτρια.

Όταν το μηχανήμα τίθεται σε λειτουργία δεν επιτρέπεται να στέκεστε ποτέ, ούτε εσείς ούτε άλλα τυχόν άτομα, άμεσα δίπλα στη λειαντική ταινία. Η λειαντική ταινία μπορεί να κοπεί και να προκαλέσει σοβαρούς τραυματισμούς.

Σύντομη επισκόπηση.

- 1 Προστατευτικό καπάκι, επάνω
- 2 Βίδα τριγωνικού αστέρα, προστατευτικό καπάκι
- 3 Βίδες, ρύθμιση διακένου
- 4 Οδηγός
- 5 Προφυλακτήρας σπινθηρισμού
- 6 Βίδα με μοχλό, προφυλακτήρας σπινθηρισμού
- 7 Στήριγμα λείανσης
- 8 Κουτί γρεζιών
- 9 Στήριγμα για αναρρόφηση σκόνης
- 10 Βίδες, κουτί γρεζιών
- 11 Βίδα τριγωνικού αστέρα για στήριγμα λείανσης
- 12 Βίδα ρύθμισης, στήριγμα για επίπεδη λείανση
- 13 Μοχλός σύσφιξης
- 14 Βίδες, προσεγγιστική ρύθμιση για τέντωμα της ταινίας
- 15 Πλήκτρο OFF ανάγκης
- 16 Φις
- 17 Βίδα τριγωνικού αστέρα, ρύθμιση διαδρομής ταινίας
- 18 Σχισμές αερισμού
- 19 Διακόπτης ON/OFF
- 20 Μετατροπή αριθμού στροφών (μόνο στα μοντέλα 2H)
- 21 Τροχός επαφής
- 22 Στήριγμα για επίπεδη λείανση
- 23 Τροχός μετάδοσης κίνησης
- 24 Ρακόρ λίπανσης
- 25 Βίδα για πλευρικό καπάκι
- 26 Πλευρικό καπάκι
- 27 Πινακίδα υποδείξεων

Προορισμός του μηχανήματος.

Το μηχανήμα προορίζεται, είτε μόνιμα εγκαταστημένο είτε σαν φορητό σε συνδυασμό με τη διάταξη οδήγησης GRIT GIM, για τη λείανση μεταλλικών υλικών με λειαντικές ταινίες εγκριμένες από τον κατασκευαστή.

Οδηγίες συναρμολόγησης.

Στερεώστε το μηχανήμα στο υπόβαθρο GRIT GIB, GIBE (βλέπε οδηγίες συναρμολόγησης). Η στερέωση του υποβάθρου στο δάπεδο και του μηχανήματος στο υπόβαθρο πρέπει να αντέχουν στις δυνάμεις που εμφανίζονται κατά την εργασία.

Για τη συναρμολόγηση πρέπει να χρησιμοποιηθούν κατάλληλες κοχλιοσυνδέσεις (διάμετρος, μήκος).

Ηλεκτρική σύνδεση.

! Η ηλεκτρική σύνδεση στο χώρο τοποθέτησης πρέπει να διεξαχθεί από έναν ειδικό τεχνίτη/μια ειδική τεχνίτρια.

Να δίνετε προσοχή στην τάση δικτύου: Η τάση δικτύου και η συχνότητα της πηγής τάσης πρέπει να αντιστοιχούν πλήρως στα στοιχεία επάνω στην πινακίδα του κατασκευαστή του μηχανήματος.

Πριν την πρώτη εκκίνηση του μηχανήματος πρέπει να ελέγξετε τη φορά περιστροφής του κινητήρα. Η φορά περιστροφής επιτρέπεται να αλλάξει μόνο από έναν ειδικό τεχνίτη/μια ειδική τεχνίτρια.

Ρυθμίσεις.

! **Να βγάξετε το φις από την πρίζα πριν από οποιαδήποτε εργασία στο ίδιο το μηχανήμα.**

Ρύθμιση του προφυλακτήρα σπινθηρισμού (5).

- Λύστε τις δυο βίδες με μοχλό (6) και ρυθμίστε τον προφυλακτήρα σπινθηρισμού (5) κατά τέτοιο τρόπο, ώστε η λειαντική ταινία να καλύπτεται όσο το δυνατό περισσότερο.
- Σφίξτε πάλι καλά τις βίδες με μοχλό.

Ρύθμιση του στήριγματος λείανσης (7) (Εικόνα 1).

- Λύστε τις δυο βίδες τριγωνικού αστέρα (11) και ρυθμίστε το **μέγιστο** διάκενο σε **2 mm**
- Σφίξτε πάλι καλά τις δυο βίδες τριγωνικού αστέρα.

Ρύθμιση του οδηγού (4) (Εικόνα 2).

- Λύστε τις βίδες (3) και ρυθμίστε το διάκενο. Το **μέγιστο** διάκενο δεν επιτρέπεται να υπερβαίνει τα **2 mm!**
- Σφίξτε πάλι καλά τις βίδες 3.

Ρύθμιση του στήριγματος για επίπεδη λείανση (22).

Κατά την επίπεδη λείανση πρέπει το στήριγμα για επίπεδη λείανση (22) να είναι ευθυγραμμισμένο παράλληλα με τη λειαντική ταινία και να έχει επαφή με όλη της την επιφάνεια.

- Λύστε τη βίδα (25) και κατεβάστε το πλευρικό καπάκι (26).
- Λύστε τις βίδες (12) και ευθυγραμμίστε το στήριγμα για επίπεδη λείανση (22). Σφίξτε πάλι καλά τις βίδες (12).
- Κλείστε το πλευρικό καπάκι (26) και σφίξτε πάλι καλά τις βίδες (25).

! Ελέγξτε στον οδηγό το διάκενο (4). (Εικόνα 2)

Ρύθμιση διαδρομής ταινίας.

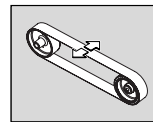

Θέστε το μηχανήμα μόνο **σύντομα** σε λειτουργία και ελέγξτε τη διαδρομή της ταινίας. Κεντράρετε τη διαδρομή της ταινίας με τη βίδα τριγωνικού αστέρα (17) σε περίπτωση που λειαντική ταινία παρεκκλίνει προς τα δεξιά ή τα αριστερά.

Σε περίπτωση που δεν θα μπορέσετε να κεντράρετε την ταινία:

- Καθαρίστε με πεπιεσμένο αέρα τον τροχό μετάδοσης κίνησης (23) και τον τροχό επαφής (21).
- Ελέγξτε, μήπως έχει φθαρεί ή χαλάσει ο τροχός μετάδοσης κίνησης ή ο τροχός επαφής. Δώστε αμέσως το μηχανήμα για να σας αλλάξουν τα χαλασμένα εξαρτήματα!

Αλλαγή της λειαντικής ταινίας.

! **Να βγάξετε το φις από την πρίζα πριν από οποιαδήποτε εργασία στο ίδιο το μηχανήμα.**

- Λύστε τη βίδα (25) και κατεβάστε το πλευρικό καπάκι (26).

- Λύστε τη βίδα τριγωνικού αστέρα (ππ) και αφαιρέστε το στήριγμα λείανσης και το κουτί γρεζιών (ππ).

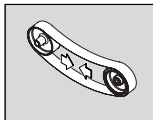

Τραβήξτε το μοχλό (13) για να χαλαρώσετε τη διάταξη τεντώματος.

- Αφαιρέστε τη λειαντική ταινία.

Πριν τοποθετήσετε τη νέα λειαντική ταινία δώστε προσοχή στην κατεύθυνση κίνησης που αναφέρεται στην πίσω πλευρά της νέας λειαντικής ταινίας! Πρέπει να ταυτίζεται με τη φορά περιστροφής του τροχού μετάδοσης κίνησης.

- Τοποθετήστε τη λειαντική ταινία ταυτόχρονα και επάνω στον τροχό μετάδοσης κίνησης (23) και επάνω στο τροχό επαφής (21).

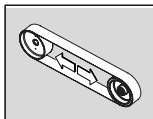

Τραβήξτε το μοχλό (13) προς τα επάνω για να τεντώσετε τη λειαντική ταινία.

- Σε περίπτωση που δεν θα μπορούσατε να τεντώσετε επαρκώς τη λειαντική ταινία, τότε πρέπει να ρυθμίσετε εκ νέου τη διάταξη τεντώματος. Λύστε τις δυο βίδες (14), μετακινήστε ανάλογα τη διάταξη τεντώματος και ξανασφίξτε τις βίδες.
- Κλείστε το πλευρικό καπάκι (26) και σφίξτε πάλι καλά τις βίδες (25).
- Συναρμολογήστε το στήριγμα λείανσης και το κουτί γρεζιών και ελέγξτε το διάκενο του στηρίγματος λείανσης.
- Θέστε το μηχανήμα σε λειτουργία και ρυθμίστε τη διαδρομή της ταινίας.

Οδηγίες λειτουργίας

Θέση σε λειτουργία:

- Απασφαλίστε και ανασηκώστε το πλήκτρο OFF ανάγκης NOT (15). Πατήστε το πλήκτρο «▶» (19).

Θέση εκτός λειτουργίας:

- Ανασηκώστε το πλήκτρο OFF ανάγκης NOT (15). Πατήστε το πλήκτρο «◀» (19).

⚠ Το μηχανήμα συνεχίζει να κινείται ακόμη 50 δευτερόλεπτα περίπου.

Πλήκτρο OFF ανάγκης:

- Σε περίπτωση κινδύνου πατήστε το κόκκινο πλήκτρο OFF ανάγκης για να διακόψετε τη λειτουργία του μηχανήματος.

Αλλαγή αριθμού στροφών (Μοντέλο 2H).

- Θέση διακοπή 1: Χαμηλός αριθμός στροφών
- Θέση διακοπή 2: Υψηλός αριθμός στροφών
- ⓘ Η αλλαγή του αριθμού στροφών διεξάγεται με το διακόπτη (20) και επιτρέπεται μόνο όταν το μηχανήμα είναι ακινητοποιημένο.

Ασφάλεια υπερφόρτωσης.

Το μηχανήμα διακόπτει αυτόματα τη λειτουργία του όταν το εργαλείο για ένα μεγάλο χρονικό διάστημα διαρκώς υπό υψηλό φόρτο. Το μηχανήμα είναι πάλι έτοιμο για λειτουργία μετά την πάροδο χρόνου ψύξης 15 λεπτών περίπου.

Λείανση επαφής (Εικόνες 3 + 4).

- Βεβαιωθείτε ότι η βίδα τριγωνικού αστέρα (11) είναι καλά σφιγμένη.
- Βεβαιωθείτε ότι το προστατευτικό καπάκι (1) έχει ασφαλιστεί με τη βίδα τριγωνικού αστέρα (2) καθώς και ότι το πλευρικό καπάκι (26) είναι κλεισμένο.
- Ελέγξτε το διάκενο του στηρίγματος λείανσης.
- Ελέγξτε τη θέση του στηρίγματος για επίπεδη λείανση (22). Οι βίδες (12) πρέπει να βρίσκονται στην κάτω θέση.
- Ελέγξτε, αν ο προφυλακτήρας σπινθηρισμού (5) είναι σωστά ρυθμισμένος και σφιγμένος.
- Θέστε το μηχανήμα σε λειτουργία και ελέγξτε τη διαδρομή της ταινίας.
- Τοποθετήστε το υπό κατεργασία τεμάχιο σταθερά επάνω στο στήριγμα λείανσης.
- Να οδηγείτε το υπό κατεργασία τεμάχιο και με τα δυο σας χέρια ή να το στερεώνετε με μια κατάλληλη διάταξη.

Επίπεδη λείανση (Εικόνα 5).

- Λύστε τη βίδα τριγωνικού αστέρα (2) και ανοίξτε το επάνω προστατευτικό καπάκι (1).
- Βεβαιωθείτε ότι το διάκενο είναι σωστά ρυθμισμένο. (Εικόνα 2)
- Θέστε το μηχανήμα σε λειτουργία και ελέγξτε τη διαδρομή της ταινίας.
- Να οδηγείτε το υπό κατεργασία τεμάχιο και με τα δυο σας χέρια και να το ανασηκώσετε μετά την εκάστοτε εργασία λείανσης.

Διάταξη αναρρόφησης

- Το μηχανήμα μπορεί να συνδεθεί σε μια διάταξη αναρρόφησης με τη βοήθεια δυο στηριγμάτων αναρρόφησης (9).

Συντήρηση και Service.



Η συντήρηση/επισκευή επιτρέπεται να διεξαχθεί από έναν ειδικό τεχνίτη/μια ειδική τεχνίτρια σύμφωνα με τις εκάστοτε ισχύουσες διατάξεις.

Για τη συντήρηση/επισκευή σας συνιστάμε το Service της FEIN, τα εξουσιοδοτημένα συνεργεία της FEIN και τις αντιπροσωπείες της FEIN.

Να διεξάγετε τακτικά της εξής εργασίες συντήρησης:



Να καθαρίζετε με πιεσιμένο αέρα τις σχισμές αερισμού (18) στο περίβλημα του κινητήρα καθώς και τις άλλες, υποδεικνυόμενες θέσεις (βλέπε πινακίδα υποδείξεων (27)).



Να λαδώνετε καθημερινά τις υποδεικνυόμενες θέσεις με λάδι μηχανής (βλέπε πινακίδα υποδείξεων (27)).

- Να ελέγχετε τον τροχό μετάδοσης κίνησης και τον τροχό επαφής, μήπως έχουν φθαρεί ή χαλάσει. Τα χαλασμένα εξαρτήματα πρέπει να αντικαθίστανται αμέσως.

- Να λιπαίνετε τα ρουλεμάν της διάταξης τεντώματος μέσω του ρακόρ λίπανσης (24) μια φορά το μήνα.

Εγγύηση.

Η εγγύηση για το προϊόν ισχύει σύμφωνα με τις νομικές διατάξεις της χώρας στην οποία κυκλοφορεί.

Εκτός αυτού η FEIN παρέχει και μια εγγύηση σύμφωνα με τη Δήλωση Κατασκευαστή της FEIN. Για περισσότερες πληροφορίες απευθυνθείτε στον ειδικό έμπορο της περιοχής σας, στην αντιπροσωπεία της FEIN στη χώρα σας ή στην Υπηρεσία Εξυπηρέτησης Πελατών (Service) της FEIN.

Διάγραμμα συνδεσμολογίας.

| | | | |
|-------|-----------|-----------|--------------|
| Τύπος | GI75, | GI150 | Παράρτημα 93 |
| Τύπος | GI752V, | GI1502V | Παράρτημα 94 |
| Τύπος | GI752H, | GI1502H | Παράρτημα 95 |
| Τύπος | GI752H2V, | GI1502H2V | Παράρτημα 96 |











Τιμές εκπομπής θορύβου.

| | Λειτουργία χωρίς φορτίο | Λείανση |
|--|----------------------------|---------------------|
| Σύμφωνα με την καμπύλη A εκτιμηθείσα στάθμη εκπομπής ηχητικής πίεσης στη θέση εργασίας L_{pA} (re 20 μ Pa), σε ντεσιμπέλ /dB | 80,5 | 94 |
| Ανασφάλεια μέτρησης K_{pA} , σε ντεσιμπέλ /dB | 4 | 4 |
| Σύμφωνα με την καμπύλη A εκτιμηθείσα στάθμη ηχητικής ισχύος L_{WA} (re 1 ρW), σε ντεσιμπέλ /dB | 90 | 100,5 |
| Ανασφάλεια μέτρησης K_{WA} , σε ντεσιμπέλ /dB | 2,5 | 2,5 |
| Συνθήκες λειτουργίας | | |
| Αριθ. στροφών [min^{-1}] | 3000 | 3000 |
| Υλικό | – | ST 37 |
| Διαστάσεις | – | 8 x 40 |
| Λειαντική ταινία | – | Grit by FEIN 36R |

Original driftsvejledning radiuslibemodul.

Anvendte symboler, forkortelser og begreber.

Symbolerne, der anvendes i denne driftsvejledning og i givet fald på maskinen, skal henlede din opmærksomhed på mulige farer, der kan opstå med denne maskine, når den benyttes.

| Symbol | Begreb, betydning |
|--|---------------------------------|
|  | Aktion |
|  | Berøring forbudt |
|  | Generelt påbudstegn |
|  | Læs dokumentation |
|  | Brug øjenbeskyttelse |
|  | Brug høreværn |
|  | Brug støvbeskyttelse |
|  | Brug håndbeskyttelse |
|  | Advarsel mod fare |
|  | Europæisk overensstemmelsestegn |

Før din sikkerheds skyld.

 Anvend ikke denne maskine, før du har læst hele denne driftsvejledning nøje, inkl. illustrationer, specifikationer og sikkerhedsregler.

Læs og overhold ligeledes de gældende, nationale bestemmelser vedr. elektrisk sikkerhed og arbejdsbeskyttelse (i Tyskland: BGV A2, BGR 500).

En manglende overholdelse af sikkerhedsforskrifterne kan føre til elektrisk stød, brand og/eller alvorlige kvæstelser.

Denne driftsvejledning skal opbevares til senere brug og følge med maskinen, hvis den videregives eller sælges til en ny ejer.

 **Brug personligt beskyttelsesudstyr. Brug helmaske til ansigtet, øjenværn eller beskyttelsesbriller, afhængigt af det udførte arbejde. Brug afhængigt af arbejdets art støvmaske, høreværn, beskyttelsehandsker eller specialforklæde, der beskytter dig mod små slibe- og materialepartikler.** Øjenene skal beskyttes mod fremmede genstande, der flyver rundt i luften, og som opstår i forbindelse med forskelligt arbejde. Støv- eller åndedrætsmaske skal filtrere Du for høj støj i længere tid, kan Du lide høretab.

Bær ikke løstsiddende tøj, smykker eller åbent, langt hår under arbejdet. Løse genstande kan fanges af dele, der bevæger sig, og føre til kvæstelser, selv om beskyttelsesanordninger er monteret.

Anvend ikke slidte, revnede eller meget tilstoppede slibe-bånd. Håndter slibe-bånd omhyggeligt og opbevar disse iht. fabrikantens instruktioner. Knæk ikke slibe-bånd! Beskadede slibe-bånd kan gå i stykker, slynges væk og kvæste tredjemand.

Anvend hverken slibe-bånd eller andet tilbehør, hvis det ikke er udviklet eller frigivet specielt af fabrikanten. Sikker drift er ikke kun givet ved, at slibe-båndet eller tilbehøret passer til din maskine.

Anvend altid de beskyttelsesanordninger, der findes på din maskine. Beskyttelsesanordningerne skal være monteret sikkert på maskinen for at opnå max. sikkerhed. Beskyttelsesanordningerne skal beskytte operatøren mod omkringflyvende slibepartikler og utilsigtet berøring med slibe-båndet.

Pas på - brand- og eksplosionsfare! Når metal slibes (f.eks. aluminium eller magnesium), opstår der støv, der kan være brændbart eller eksplosivt. Anvend ikke maskinen i nærheden af brændbare materialer. Gnister kan antænde disse materialer.

Pas på - brandfare! Under metalslibningen opstår der glødende metal- og slibe-båndspartikler, der samles i gnistbox. Indholdet af gnistbox skal være tilstrækkeligt afkølet, før den tømme, og må kun bortskaffes vha. egnede beholdere.

Sørg for, at personer ikke udsættes for gnistregn. Fjern brændbare materialer i nærheden. Gnistregn opstår i forbindelse med metalslibning.

Emnet skal altid ligge sikkert på slibeonlagæt og anlaget. For små eller for tynde emner må ikke bearbejdes. Vækslyngende emner er forbundet med kvæstelsesfare.

 **Bører aldrig slibe-båndet, når det er i gang.** Kvæstelsesfare.

Tryk straks på sikkerhed-safbryderen i farlige situationer. Maskinen har et efterløb på op til 50 sekunder.

Rengør ventilationsåbningerne på maskinen med regelmæssige mellemrum. Motorblæseren trækker støv ind i huset. Dette kan føre til elektrisk fare, hvis store mængder metalstøv opsamles.

Sørg for, at maskinen står sikkert og vandret. Vipper maskinen under arbejdet, kan dette føre til alvorlige kvæstelser.

Maskinens stik må kun monteres af en autoriseret elektriker. Jordledningen i netstikdåsen skal være forbundet med strømnettet jordforbindelse.

Træk stikket ud, før vedligeholdelse og istandsættelse finder sted! En utilsigtet tænding af maskinen kan føre til alvorlige kvæstelser.

Få maskinens elektriske sikkerhed kontrolleret iht. de lovmæssige bestemmelser med regelmæssige mellemrum. Ikke kontrollerede maskiner er forbundet med fare for elektrisk stød!

Kontrollér motorens drejeretning før første ibrugtagning. Er drejeretningen forkert, kan emnet slynges væk, hvilket kan føre til ulykke. Drejeretningen må kun omstilles af en autoriseret elektriker.

Hverken brugeren eller andre personer må stå direkte ved siden af slibe-båndet, når maskinen tændes. Slibe-båndet kan gå i stykker og føre til kvæstelser.

Oversigt.

- 1 Beskyttelsesskærm, oppe
- 2 Stjernedrejeskrue, beskyttelsesskærm

- 3 Skruer, indstilling spaltømål
- 4 Anlæg
- 5 Øjenværn
- 6 Vingeskruer, øjenværn
- 7 Slibeanlæg
- 8 Gnistbox
- 9 Studs til støvsugning
- 10 Skruer, spånekasse
- 11 Grebskrue til slibeanlæg
- 12 Indstillingsskrue, planslibeanlæg
- 13 Spændearm
- 14 Skruer, grovindstilling til båndspænding
- 15 Sikkerhed-safbryderen
- 16 Stik
- 17 Stjernedrejeskrue, båndløbsjustering
- 18 Ventilationsåbning
- 19 Tænd og sluk
- 20 Skift omdrejningstal (kun 2H-modeller)
- 21 Kontaktskive
- 22 Planslibeanlæg
- 23 Drivhjul
- 24 Smørenippel
- 25 Skrue til sidelåge
- 26 Sidelåge
- 27 Henvisningsskilt

Bestemmelse af maskinen.

Maskinen er beregnet til stationær slibning af metalmaterialer med de af fabrikanten godkendte slibebånd eller mobil med køreudstyret GRIT GIM.

Montage.

Fastgør maskinen på bund GRIT GIB, GIBE (se monteringsvejledning). Bund skal fastgøres til gulvet og maskinen til bund på en sådan måde, at konstruktionen kan holde til de kræfter, der opstår under arbejdet.

Til montagearbejdet skal der bruges egnede skrueforbindelser (diameter, længde).

EI-tilslutning.

- ⓘ EI-tilslutningen på opstillingsstedet skal foretages af en autoriseret elektriker.

Overhold netspændingen: Netspændingen og frekvensen på spændingskilden skal være i overensstemmelse med angivelserne på maskinens typeskilt.

Kontrollér motorens drejeretning før første ibrugtagning. Drejeretningen må kun omstilles af en autoriseret elektriker.

Indstillinger.

- ⚠ Træk stikket ud af stikdåsen, før der arbejdes på maskinen.

Øjenværn (5) indstilles.

- Løsne de to vingeskruer (6) og indstil øjenværnet (5) på en sådan måde, at slibebåndet er tildækket så vidt muligt.
- Spænd skruen igen.

Slibeanlæg (7) indstilles (Billede 1).

- Løsne skruen (11) og indstil spaltømålet på **max. 2 mm**.
- Spænd grebskruen igen.

Anlæg (4) indstilles (Billede 2).

- Løsne skrueerne (3) og indstil spaltømålet. Spaltømålet må **max. være 2 mm!**
- Spænd skrueerne (3) igen.

Planslibeanlæg (22) indstilles.

Til planslibning skal planslibeanlæg (22) være indstillet parallelt med slibebåndet og berøre det på hele fladen.

- Løsne skruen (25) og klap sidelåge (26) ned.
- Løsne skrueerne (12) og indstil planslibeanlæg (22). Spænd skrueerne (12) igen.
- Luk sidelåge (26) og spænd skruen (25) igen.



Kontrollér spaltømålet på anlægget (4). (Billede 2)

Båndløb justeres.

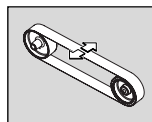

Tænd maskinen for et **kort** øjeblik og kontrollér båndløbet. Justér båndløbet med stjernedrejeskrue (17), så det befinder sig i midten, hvis slibebåndet skulle bevæge sig mod højre eller venstre.

Hvis båndløbet ikke kan indstilles i midten:

- Rengør drevskiven (23) og kontaktskiven (21) med trykluft.
- Kontrollér drevskiven og kontaktskiven for slid, deformation og slitage. Sørg for, at beskadigede dele skiftes med det samme!

Slibebånd skiftes.



Træk stikket ud af stikdåsen, før der arbejdes på maskinen.

- Løsne skruen (25) og klap sidelåge (26) ned.
- Løsne stjernedrejeskrue (11) og fjern slibebåndet og spånekassen (8).

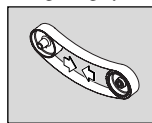

Sving armen (13) ned for at aflaste spændeanordningen.

- Fjern det gamle slibebånd.
- Kontrollér løberetningsangivelsen bag på slibebåndet, før det nye slibebånd lægges på! Den skal stemme overens med drivhjul drejeretning.
- Læg slibebåndet på drivhjul (23) og kontaktskiven (21) på samme tid.

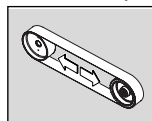

Sving armen (13) opad for at spænde slibebåndet.

- Er det ikke muligt at spænde slibebåndet tilstrækkeligt, skal spændeanordningen justeres igen. Løsne de to skrue (14), forskyd spændeanordningen og spænd skrueerne igen.
- Luk sidelåge (26) og spænd skruen (25) igen.

- Monter slibeunderlaget og spånecassen (8) og kontrollér slibeunderlagets spaltmål.
- Tænd for maskinen og justér båndløbet.

Driftsinstruktioner

Tænd:

- Åben for Sikkerhed-safbryderen (15) og klap den op. Tryk på tasten „I“ (19).

Sluk:

- Klap Sikkerhed-safbryderen (15) op. Tryk på tasten „0“ (19).

⚠ Maskinen har et efterløb på ca. 50 sek., når den slukkes.

NØD-STOP-taste:

- Tryk i farlige situationer på den røde Sikkerhed-safbryderen for at slukke for maskinen.

Omdrejningstal ændres (Modeller 2H).

- Kontaktposition 1: Lavt omdrejningstal
- Kontaktposition 2: Højt omdrejningstal
- ⓘ Omdrejningstallet må kun ændres med kontakten (20), når maskinen er slukket.

Overbelastningssikring.

Er belastningen kontinuerlig høj i længere tid, slukkes maskinen. Efter en afkølingstid på ca. 15 minutter, kan maskinen bruges igen.

Slibning på kontakthjulet (Billeder 3+4).

- Kontrollér, at skruen (11) er spændt fast.
- Sørg for, at den øverste beskyttelsesskærm (1) er sikret med stjernedrejeskruen (2) og sidelåge (26) er lukket.
- Kontrollér spaltmålet i slibeanlæg.
- Kontrollér planslibeanlæg position (22). Skrue-rne (12) skal befinde sig i den nederste position.
- Kontrollér, at øjenværnet (5) er indstillet og spændt rigtigt.
- Tænd for maskinen og kontrollér båndløbet.
- Læg emnet fast på slibeanlæg.
- Før emnet med begge hænder eller fastgør det i en anordning.

Planslibning (Billede 5).

- Løsne stjernedrejeskruen (2) og åben den øverste beskyttelsesskærm (1).
- Sørg for, at spaltmålet er indstillet rigtigt. (Billede 2)
- Tænd for maskinen og kontrollér båndløbet.
- Før emnet med begge hænder og fjern det opad efter arbejdet.

Opsugningsanordning

- Maskinen kan tilsluttes til en bund med opsugningsanordning via de to studser (9).

Vedligeholdelse og kundeservice.

ⓘ Istandsættelsesarbejde må kun gennemføres af specialiceret personale iht. gældende forskrifter.

Vi anbefaler, at få maskinen istandsat af FEIN kundeservice, et autoriseret FEIN serviceværksted og FEIN repræsentationer.

Gennemfør følgende vedligeholdesesarbejde med regelmæssige mellemrum:



Blæs køleluftåbningerne (18) igennem på motorhuset og de kendetegnede steder med trykluft (se henvisningsskilt (27)).



Smør de kendetegnede steder på maskinen hver dag med maskinolie (se henvisningsskilt (27)).

- Kontrollér drivhjul og kontaktskiven for slid og beskadigelser, hver gang slibebåndet skiftes. Sørg for, at beskadigede dele skiftes.
- Smør spændeordningens lejer på smørenippen (24) en gang om måneden.

Mangelsansvar/reklamationsret og garanti.

Mangelsansvaret/reklamationsretten er fastlagt i de lovbestemmelser, der gælder i det land, hvor maskinen markedsføres.

Derudover yder FEIN garanti iht. FEIN fabrikantens garantierklæring. Hvis du ønsker at vide mere, er du velkommen til at kontakte din forhandler, FEIN filialen i dit hjemland eller FEIN kundeservice.

Overensstemmelseserklæring.

Firmaet GRIT erklærer på eget ansvar, at dette produkt er i overensstemmelse med de gældende bestemmelser, der findes på den sidste side i denne driftsvejledning. Originalsprog engelsk/tyisk

Miljøbeskyttelse, bortskaffelse.

Stationære maskiner, tilbehør og emballage skal genbruges iht. gældende miljøbestemmelser.

Tilslutningsdiagrammer.

| | | | |
|------|-----------|-----------|----------|
| Type | GI75, | GI150 | bilag 93 |
| Type | GI752V, | GI1502V | bilag 94 |
| Type | GI752H, | GI1502H | bilag 95 |
| Type | GI752H2V, | GI1502H2V | bilag 96 |











Støj-emissionsværdier.

| | Tomgang | Slibning |
|--|---------|---------------------|
| Målt A-vurderet emissions- lydtryk niveau på arbejds- pladsen L_{pA} (re 20 μPa), i decibel | 80,5 | 94 |
| Usikkerhed K_{pA} , i decibel | 4 | 4 |
| Målt A-vurderet lydeffekt- niveau L_{wA} (re 1 pW), i deci- bel | 90 | 100,5 |
| Usikkerhed K_{wA} , i decibel | 2,5 | 2,5 |
| Driftsbetingelser | | |
| Omdrejningstal [1/min] | 3000 | 3000 |
| Materiale | – | ST 37 |
| Mål | – | 8 x 40 |
| Slibebånd | – | Grit by FEIN 36R |

Original driftsinstruks for stasjonær slipemaskin.

Anvendte symboler, forkortelser og uttrykk.

Symbolene som brukes i denne driftsinstruksen og eventuelt på maskinen skal gjøre deg oppmerksom på mulige farer i løpet av arbeidet med denne maskinen.



| Symbol | Uttrykk, betydning |
|--|-----------------------------|
|  | Aksjon |
|  | Berøring forbudt |
|  | Generelt forbudstegn |
|  | Les dokumentasjonen |
|  | Bruk øyeskyttelse |
|  | Bruk hørselvern |
|  | Bruk støvbeskyttelse |
|  | Bruk håndbeskyttelse |
|  | Advarsel mot farer |
|  | Europeisk samsvarserklæring |

For din egen sikkerhet.

 Ikke bruk denne maskinen før du har lest grundig gjennom denne driftsinstruksen og har forstått den helt, inklusiv bildene, spesifikasjonene og sikkerhetsreglene.

Følg også de vanlige nasjonale bestemmelsene for elektrisk sikkerhet og arbeidsvern (i Tyskland: BGV A2, BGR 500).

Hvis sikkerhetsbestemmelsene ikke følges, kan dette medføre elektriske støt, brann og/eller en alvorlig skade. Ta vare på denne driftsinstruksen til senere bruk og la den følge med maskinen når denne gis eller selges videre.

 **Bruk personlig beskyttelsesutstyr. Avhengig av typen bruk må du bruke visir, øyeskyttelse eller vernebriller. Om nødvendig må du bruke støvmaske, hørselvern, vernehansker eller spesialforkle som holder små slipe- og materialpartikler unna kroppen din.**
 **Øynene bør beskyttes mot fremmedlegemer som kan fly rundt ved visse typer bruk. Støv- eller pustevernmasker må filtrere den typen støv som oppstår ved denne bruken. Hvis du er utsatt for sterk støv over lengre tid, kan du miste hørselen.**

Ikke bruk løstsittende tøy og smykker under arbeidet og bind sammen langt hår. Til tross for beskyttelsesinnretninger kan løse gjenstander komme inn i deler som beveger seg og medføre skader.

Ikke bruk slitte, revnede eller sterkt tilsmussede slipebånd. Bruk slipebånd forsiktig og oppbevar disse slik produsenten sier. Ikke brett slipebånd! Skadede slipebånd kan revne, slynges bort og skade andre.

Ikke bruk slipebånd eller annet tilbehør som ikke ble utviklet eller frigitt av produsenten. En sikker bruk kan ikke garanteres selv om slipebånd eller tilbehør passer til maskinen.

Bruk alltid sikkerhetsinnretningene som finnes på maskinen. Beskyttelsesinnretningene må være sikkert montert på maskinen, slik at det oppnås maksimal sikkerhet. Beskyttelsesinnretningene skal beskytte brukeren mot slipepartikler som slynges rundt og mot å berøre slipebåndet.
OBS! Fare for brann og eksplosjoner! Ved sliping av metall (f.eks. aluminium eller magnesium) oppstår det støv som kan være brennbart eller eksplosivt. Ikke bruk maskinen i nærheten av brennbare materialer. Gnister kan antenne disse materialene.

OBS! Brannfare! Ved sliping av metall oppstår glødende metall- og slipebåndspartikler som samles opp i sponkassen. Før innholdet i sponkassen tømmes må det være tilstrekkelig avkjølt og det må kun kastes i egnede beholdere.

Pass på at ingen personer utsettes for fare på grunn av gnistsprut. Fjern brennbare materialer i nærheten. Ved sliping av metall oppstår det gnistsprut.

Arbeidsstykket må alltid ligge godt på slipeunderlaget og anslaget. For små eller tynne arbeidsstykker må ikke bearbeides. Det er fare for skader fra arbeidsstykket som slynges bort.

 **Du må aldri berøre slipebåndet som beveger seg.** Det er fare for skader.

I faresituasjoner må du straks trykke på nødstoppbryteren. Maskinen fortsetter å gå i opp til 50 sekunder.

Rengjør ventilasjonsåpningene til maskinen med jevne mellomrom. Motorviffen trekker støv inn i huset. Dette kan forårsake elektrisk fare når det samles for mye metallstøv.

Pass på å stå stødig og plasser maskinen vannrett. Hvis maskinen kanter i løpet av arbeidet kan dette medføre alvorlige skader.

Støpelet på maskinen må kun monteres av en elektro-fagmann. Jordledningen i stikkkontakten må forbindes med jordkontakt i strømmettet.

Ved vedlikehold og reparasjon må støpelet trekkes ut av stikkkontakten! Hvis maskinen koples inn uforvarende, kan dette medføre alvorlige skader.

Sørg for at den elektriske sikkerheten til maskinen kontrolleres med jevne mellomrom mht. lover og bestemmelser. Hvis maskiner ikke kontrolleres er det fare for elektriske støt!

Før du tar maskinen i bruk for første gang må du sjekke motorens dreieretning. Ved gal dreieretning kan arbeidsstykket slynges bort og forårsake ulykker. Dreieretningen må kun omstilles av en el-fagmann.

Du eller andre personer må aldri stå rett ved siden av slipebånd når maskinen koples inn. Slipebåndet kan revne og forårsake alvorlige skader.

Med ett blick.

- 1 Verne deksel, oppe
- 2 Stjerneskrue, verne deksel
- 3 Skruer, innstilling av spaltemål
- 4 Anlegg
- 5 Gnistvern

- 6 Vingeskruer, gnistvern
- 7 Slipeunderlag
- 8 Sponkasse
- 9 Stuss for støvavsug
- 10 Skruer, sponkass
- 11 Stjerneskrue for slipeunderlag
- 12 Innstillingskrue, planslipeunderlag
- 13 Spennarm
- 14 Skruer, grovinnstilling for båndspenning
- 15 Nødstopp-tast
- 16 Støpsel
- 17 Stjerneskrue, båndløpsjustering
- 18 Ventilasjonsspalter
- 19 På-/av-bryter
- 20 Turtallomkopling (kun 2H-modeller)
- 21 Kontakthjul
- 22 Planslipeunderlag
- 23 Drivhjul
- 24 Smørenippel
- 25 Skruer for sidedeksel
- 26 Sidedeksel
- 27 Henvisningsskilt

Maskinens formål.

Maskinen er beregnet til stasjonær sliping av metall-materialer ved bruk av slipebånd som er godkjent av produsenten eller mobilt med kjøreinnretningen GRIT GIM.

Montasjeinstrukser.

Fest maskinen på understellet GRIT GIB, GIBE (se montasjeinstruks). Festing av understellet på gulvet og av maskinen på understellet må være tilstrekkelig til å takle de krefter som oppstår under arbeidet.

Til montering skal det brukes egnede skruforbindelser (diameter, lengde).

El-tilkopling.

⚠ El-tilkoplingen på stedet må utføres av en el-fagmann.

Ta hensyn til strømspenningen: Nettspenningen og frekvensen til spenningskilden må stemme overens med angivelsene på maskinens typeskilt.

Før du tar maskinen i bruk for første gang må du sjekke motorens dreieretning. Dreieretningen må kun omstilles av en el-fagmann.

Innstillinger.

⚠ **Før alle arbeider på maskinen utføres må støpselet trekkes ut av stikkkontakten.**

Innstilling av gnistvern (5).

- Løsne de to vingeskruene (6) og innstill gnisvernet (5) slik at slipebåndet tildekkes så langt som mulig.
- Trekk begge vingeskruene fast igjen.

Innstilling av slipeunderlag (7) (Bilde 1).

- Løsne stjerneskruen (11) og innstill et spaltemål på **max. 2 mm.**
- Trekk stjerneskruen fast igjen.

Innstilling av anslag (4) (Bilde 2).

- Løsne skruene (3) og innstill spaltemålet. Spaltemålet må være **max. 2 mm!**
- Trekk skruene (3) fast igjen.

Innstilling av planslipeunderlaget (22).

Ved plansliping må planslipeunderlaget (22) være rettet opp parallelt til slipebåndet og berøre det over hele flaten.

- Løsne skruen (25) og slå sidedekselet (26) ned.
- Løsne skruene (12) og rett opp planslipeunderlaget (22). Trekk skruene (12) fast igjen.
- Lukk sidedekselet (26) og trekk skruen (25) fast igjen.



⚠ Sjekk spaltemålet på anslaget (4). (Bilde 2)

Justering av båndets bevegelse.

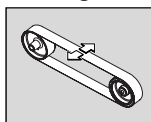

Slå maskinen kun på **ett øyeblikk** og sjekk båndets bevegelse.

Juster båndets bevegelse i midten med stjerneskruen (17), hvis slipebåndet beveger seg mot høyre eller venstre.

Hvis båndets bevegelse ikke kan justeres inn mot midten:

- Rengjør drivhjulet (23) og kontakthjulet (21) med trykkluft.
- Juster drivhjulet og kontakthjulet mht. slitasje, deformering og slitasje. La skadede deler skiftes ut straks!

Utskifting av slipebåndet.



⚠ **Før alle arbeider på maskinen utføres må støpselet trekkes ut av stikkkontakten.**

- Løsne skruen (25) og slå sidedekselet (26) ned.
- Løsne stjerneskruen (11) og fjern slipeunderlaget og sponkassen (8).

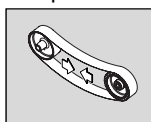

Sving spaken (13) ned for å avlaste spenninnretningen.

- Fjern det gamle slipebåndet. Følg løperetningsangivelsen på baksiden av slipebåndet før du legger på nytt slipebånd! Den må stemme overens med dreieretningen til drivhjulet.
- Legg slipebåndet samtidig på drivhjulet (23) og kontakthjulet (21).

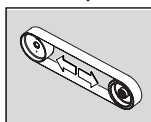

Sving spaken (13) opp for å stramme slipebåndet.

- Hvis slipebåndet ikke kan strammes tilstrekkelig må spenninnretningen justeres på nytt. Løsne begge skruene (14), plasser spenninnretningen på nytt og trekk fast skruene igjen.
- Lukk sidedekselet (26) og trekk skruen (25) fast igjen.
- Monter slipeunderlaget og sponkassen (8) og sjekk spaltemålet på slipeunderlaget.
- Slå på maskinen og juster båndets bevegelse.

Driftsinstruksjer

Innkobling:

- Lås opp NØDSTOPP-tasten (15) og slå opp. Trykk på tasten «I» (19).

Utkobling:

- Slå opp NØDSTOPP-tasten (15). Trykk på tasten «0» (19).



Maskinen fortsetter å gå i ca. 50 sek. etter utkopling.

Nødstopptast:

- I faresituasjoner må du trykke på den røde NØDSTOPP-tasten for å slå av maskinen.

Omkopling av turtall (Modeller 2H).

- Bryterposisjon 1: Lavt turtall
- Bryterposisjon 2: Høyt turtall



Turtallet må kun koples om med bryteren (20) når maskinen står stille.

Overlastsikring.

Ved en kontinuerlig høy belastning over lengre tid koples maskinen ut. Etter en avkjølingstid på ca. 15 minutter er maskinen igjen klar til bruk.

Kontaktsliping (Bildene 3+4).

- Forviss deg om at stjerneskruen (11) er trukket fast.
- Pass på at øvre vernedeksel (1) er sikret med stjerneskruen (2) og at sidedekselet (26) er stengt.
- Sjekk spaltemålet til slipeunderlaget.
- Sjekk posisjonen til planslipesliperlaget (22). Skruene (12) må stå i nedre stilling.
- Sjekk om gnistvernet (5) er riktig innstilt og godt trukket fast.
- Slå på maskinen og sjekk båndets bevegelse.
- Legg arbeidsstykket godt på slipesliperlaget.
- Før arbeidsstykket med begge hendene eller fikser det i en innretning.

Plansliping (Bilde 5).

- Løsne stjerneskruen (2) og fjern det øvre vernedekselet (1).
- Sørg for at spaltemålet er riktig innstilt. (Bilde 2)
- Slå på maskinen og sjekk båndets bevegelse.
- Før arbeidsstykket med begge hendene og ta det bort oppover etter arbeidet.

Avsuginnretning

- Maskinen kan koples til et understell med avsuginnretning via de to stussene (9).

Vedlikehold og kundeservice.



En reparasjon må kun utføres av en fagmann i samsvarende med de gyldige forskriftene.

Til reparasjon anbefaler vi FEIN-kundeservice, autoriserte FEIN-verksteder og FEIN-representanter.

Utfør følgende vedlikeholdsarbeider med jevne mellomrom:



Blås gjennom kjøleluftåpningene (18) på motorhuset og de markerte stedene med trykkluft (se henvisningsskilt (27)).



Smør maskinen daglig med maskinolje på de markerte stedene (se henvisningsskilt (27)).

- Sjekk drivhullet og kontakthullet mht. slitasje og skader ved hvert slipebåndskifte. La skadede deler skiftes ut!
- Smør lagrene til spenninnretningen på smørenippen (24) hver måned.

Reklamasjonsrett og garanti.

Reklamasjonsretten for produktet gjelder jf. de lovmessige bestemmelsene i det landet produktet selges i. Ut over dette yter FEIN garanti i henhold til FEIN-produzentens garantierklæring. Nærmere informasjon om dette får du hos din forhandler, FEIN-representanten i Norge eller hos FEIN-kundeservice.

Samsvarserklæring.

Firmaet GRIT erklærer som eneansvarlig at dette produktet stemmer overens med de vanlige bestemmelsene som er oppført på siste side i denne driftsinstruksen.

Originalspråk engelsk/tyisk

Miljøvern, deponering.

Stasjonære maskiner skal ifølge nasjonal lovgivning leveres inn til en miljøvennlig resirkulering.

Koplingsbilder.

| | | | |
|------|-----------|-----------|-----------|
| Type | GI75, | GI150 | Anlegg 93 |
| Type | GI752V, | GI1502V | Anlegg 94 |
| Type | GI752H, | GI1502H | Anlegg 95 |
| Type | GI752H2V, | GI1502H2V | Anlegg 96 |

Støy-emisjonsverdi.

| | Tomgang | Sliping |
|--|---------|---------------------|
| Målt A-bedømt emisjons- lydtrykknivå på arbeidsplas- sen L_{pA} (re 20 μPa), i desibel | 80,5 | 94 |
| Usikkerhet K_{pA} , i desibel | 4 | 4 |
| Målt A-bedømt lydeffekt- nivå L_{wA} (re 1 pW), i desibel | 90 | 100,5 |
| Usikkerhet K_{wA} , i desibel | 2,5 | 2,5 |
| Driftsvilkår | | |
| Turtall [min^{-1}] | 3000 | 3000 |
| Materiale | – | ST 37 |
| Mål | – | 8 x 40 |
| Slipebånd | – | Grit by FEIN 36R |

Bruksanvisning i original för stationär slipmaskin.

Använda symboler, förkortningar och begrepp.

De symboler som används i denna bruksanvisning och eventuellt finns på maskinen gör användaren uppmärksam på möjliga faror vid hantering med denna maskin.

| Symbol | Begrepp, betydelse |
|--|----------------------------------|
|  | Aktion |
|  | Förbjudet att beröra |
|  | Allmän påbudssymbol |
|  | Läs dokumentationen |
|  | Använd ögonskydd |
|  | Använd hörselskydd |
|  | Använd dammskyddsmask |
|  | Använd handskydd |
|  | Varning för fara |
|  | Europeiskt överensstämmelsemärke |

För din säkerhet.



Använd inte maskinen innan du noggrant läst denna bruksanvisning och fullständigt förstått alla anvisningar inklusive figurer, specifikationer och säkerhetsregler.

Beakta även tillämpliga nationella bestämmelser för elektrisk säkerhet och arbetarskydd (i Tyskland: BGV A2, BGR 500).

Ignorerar säkerhetsanvisningarna finns risk för elstöt, brand och/eller allvarlig personskada.

Denna bruksanvisning bör förvaras för senare bruk och bifogas maskinen vid försäljning eller överlåtelse.



Använd personlig skyddsutrustning. Använd alltefter avsett arbete ansiktsskärm, ögonskydd eller skyddsglasögon. Om så behövs, använd dammfiltermask, hörselskydd, skyddshandskar eller skyddsförkläde som skyddar mot små utslungade slip- och materialpartiklar. Ögonen ska skyddas mot utslungade främmande partiklar som kan uppstå under arbetet.



Damm- och andningsskydd måste kunna filtrera bort det damm som eventuellt uppstår under arbetet. Risk finns för hörselskada under en längre tids kraftigt buller.

Undvik under arbetet löst hängande kläder, smycken eller långt öppet hår. Löst hängande föremål kan oaktat skyddsanordningarna dras in av rörliga delar och sedan leda till personskada.

Använd inte utslitna, sönderrivna eller kraftigt tilltäppta slipband. Hantera slipbanden aktsamt och förvara dem enligt tillverkarens anvisning. Knäck inte slipbanden! Skadade slipband kan rivs sönder, slungas ut och skada någon.

Använd endast slipband och tillbehör som speciellt tagits fram för ändamålet eller godkänts av tillverkaren. Användningen behöver inte tillförlitlig bara för att slipbandet eller tillbehöret passar till maskinen.

Använd alltid de skyddsanordningar som finns på maskinen. Säkerhetsanordningarna ska vara stadigt monterade på maskinen så att högsta möjliga säkerhet uppnås. Skyddsanordningarna ska skydda operatören mot utslungade slippartiklar och oavsiktlig beröring av slipbandet.

Observera brand- och explosionsrisk! Vid slipning av metall (t. ex. aluminium eller magnesium) uppstår damm som kan vara brännbart eller explosivt. Använd inte maskinen i närheten av brännbara material. Risk finns för att gnistor antänder materialet.

Observera risk för brand! Vid slipning av metall uppstår glödande metall- och slipbandspartiklar som samlas i spånådan. Spånådans innehåll måste före tömning avkylas och får avfallshanteras endast i lämpliga behållare.

Se till att personer inte utsätts för fara till följd av gnistor. Avlägsna brännbara material från arbetsplatsen. Vid slipning av metall uppstår gnistor.

Arbetsstycket måste alltid ligga stadigt på slipstödet och mot anslaget. För små eller tunna arbetsstycken får inte bearbetas. Risk finns att arbetsstycket slungas ut.



Behör inte roterande slipband. Risk för personskada.

Tryck vid farlig situation genast på nödstoppfrånkopplaren. Efter frånkoppling fortsätter maskinen att gå upp till 50 sekunder.

Rengör regelbundet maskinens ventilationsöppningar.

Motorns fläkt drar in damm till motorhuset. Vid kraftig koncentration kan metalldammet orsaka elektrisk fara.

Kontrollera att maskinen står stadigt och plant. Om maskinen under arbetet tipsar kan allvarliga personsador uppstå.

Endast en elektriker får montera maskinens stickkontakt. Skyddsledaren i nätuttaget måste vara ansluten till elnätets skyddsjordning.

Drå ut stickproppen innan service eller reparation utförs!

En oavsiktligt påkopplad maskin kan leda till allvarlig personskada.

Låt maskinens elektriska säkerhet regelbundet kontrolleras enligt tillämpliga lagbestämmelser. En okontrollerad maskin kan orsaka en elstöt!

Kontrollera motorns rotationsriktning före första driftstarten. Fel rotationsriktning kan leda till att arbetsstycket slungas ut och orsaka olycka. Endast en elektriker får koppla om rotationsriktningen.

Se till att varken du själv eller annan person står omedelbart bredvid slipbandet när maskinen kopplas på. Slipbandet kan brista och orsaka allvarlig personskada.

Översikt.

- 1 Övre skyddslocket
- 2 Stjärnskruv för skyddslocket
- 3 Skruvar för inställning av spaltmättet
- 4 Anslag
- 5 Gnistskydd
- 6 Vingskruvar för gnistskyddet
- 7 Slipstöd
- 8 Spånlåda
- 9 Stuts för dammutsugning

- 10 Skruvar, spånlådan
- 11 Stjärnskruv för slipstödet
- 12 Ställskruv för planslipstödet
- 13 Spännspek
- 14 Skruvar för bandspänningens grovinställning
- 15 NÖDSTOPP-knapp
- 16 Stickkontakt
- 17 Stjärnskruv för bandgångsjustering
- 18 Ventilationsöppningar
- 19 Strömställare Till/Från
- 20 Rotationsriktningsomkopplare (endast 2H-modeller)
- 21 Kontakthjul
- 22 Planslipstöd
- 23 Drivhjul
- 24 Smörjnippel
- 25 Skruv för sidolocket
- 26 Sidolock
- 27 Anvisningsskylt

Maskinens användning.

Maskinen är avsedd för stationär slipning av metallmaterial med av tillverkaren godkända slipband eller mobil slipning med köranordningen GRIT GIM.

Monteringsanvisningar.

Montera maskinen på stativet GRIT GIB, GIBE (se monteringsanvisning). Infästningen av stativet på golvet och maskinen på stativet måste klara de krafter som uppstår under arbetet.

För montering ska lämpliga skruvförbindelser (diameter, längd) användas.

Elanslutning.

⚠ En elektriker måste elansluta maskinen hos kunden.

Kontrollera nätspänningen: Elströmmens nätspänning och frekvens måste stämma överens med uppgifterna på maskinen dataskylt.

Kontrollera motorens rotationsriktning före första driftstarten. Endast en elektriker får koppla om rotationsriktningen.

Inställningar.

⚠ **Dra stickproppen ur nätuttaget innan arbeten utförs på maskinen.**

Inställning av gnistskyddet (5).

- Lossa de båda vingskruvarna (6) och ställ in gnistskyddet (5) så att slipbandet är täckt så långt möjligt.
- Dra åter fast båda vingskruvarna.

Inställning av slipstödet (7) (Figur 1).

- Lossa stjärnskruven (11) och ställ in spaltmättet på max. 2 mm.
- Dra åter fast stjärnskruven.

Inställning av anslag (4) (Figur 2).

- Lossa skruvarna (3) och ställ in spaltmättet. Spalten får vara högst 2 mm!
- Dra åter fast skruvarna (3).

Inställning av slipstödet (22).

Vid planslipning måste planslipstödet (22) vara parallellt med slipbandet och ska beröra bandet över hela ytan.

- Lossa skruven (25) och fäll ner sidolocket (26).
- Lossa skruvarna (12) och rikta in planslipstödet (22). Dra åter fast skruvarna (12).
- Stäng sidolocket (26) och dra åter fast skruven (25).



Kontrollera spaltmättet vid anslaget (4). (Figur 2)

Slipbandets inriktning.

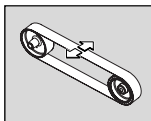

Koppla kort på maskinen och kontrollera bandets gång.

Centrera bandets gång med stjärnskruven (17) om bandet rör sig åt höger eller vänster.

Om det inte går att centrera bandet:

- Rengör drivhjulet (23) och kontakthjulet (21) med tryckluft.
- Kontrollera drivhjulet och kontakthjulet avseende förlitning, deformation och nötning. Låt genast skadade delar bytas ut!

Byte av slipband.



Dra stickproppen ur nätuttaget innan arbeten utförs på maskinen.

- Lossa skruven (25) och fäll ner sidolocket (26).
- Lossa stjärnskruven (11) och ta bort spånlådan (8).

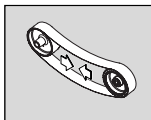

Sväng spaken (13) nedåt för att avlasta uppspanningsanordningen.

- Ta bort det gamla slipbandet.

Kontrollera angiven löpriktning på slipbandets baksida innan det nya slipbandet läggs upp! Löpriktningen måste stämma överens med drivhjulets rotationsriktning.

- Lägg samtidigt upp slipbandet på drivhjulet (23) och kontakthjulet (21).

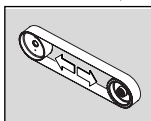

Sväng spaken (13) uppåt för att spänna slipbandet.

- Om slipbandet inte kan spännas i tillräcklig grad, måste uppspanningsanordningen justeras in på nytt. Lossa båda skruvarna (14), förskjut uppspanningsanordningen och dra åter fast skruvarna.
- Stäng sidolocket (26) och dra åter fast skruven (25).
- Montera spånlådan (8) och kontrollera spaltmättet vid slipstödet.
- Koppla på maskinen och justera bandets gång.

Bruksanvisningar

Inkoppling:

- Lås upp NÖDSTOPP-knappen (15) och fäll upp den. Tryck på knappen "I" (19).

Frånkoppling:

- Fäll upp NÖDSTOPP-knappen (15). Tryck på knappen "0" (19).



Efter frånkoppling fortsätter maskinen att gå ca 50 s.

NÖDSTOPP-knapp:

- Tryck vid en farlig situation den röda NÖDSTOPP-knappen för att stänga av maskinen.

Omkoppling av varvtal (Modeller 2H).

- Omkopplarläge 1: Lågt varvtal
- Omkopplarläge 2: Högt varvtal
- ❗ Varvtalet får med strömställaren (20) kopplas om endast på stillastående maskin.

Överlastbrytare.

Vid en kontinuerlig hög belastning över en längre period kopplar maskinen från. Efter en avkylningstid på ca 15 minuter kan maskinen åter användas.

Kontaktslipning (Figurer 3+4).

- Kontrollera att stjärnskruven (11) är åtdragen.
- Se till att det övre skyddslocket (1) är låst med stjärnskruven (2) och att sidolocket (26) är stängt.
- Kontrollera slipstödet's spaltmått.
- Kontrollera planslipstödet's (22) läge. Skruvarna (12) måste stå i nedre läget.
- Kontrollera att gnistskyddet (5) är riktigt inställt och stadigt fastskruvat.
- Koppla på maskinen och kontrollera bandets gång.
- Lägg stadigt upp arbetsstycket på slipstödet.
- Styr arbetsstycket med båda händerna eller spänn fast det i en fixtur.

Planslipning (Figur 5).

- Lossa stjärnskruven (2) och öppna det övre skyddslocket (1).
- Se till att spaltmättet är korrekt inställt. (Figur 2)
- Koppla på maskinen och kontrollera bandets gång.
- Styr arbetsstycket med båda händerna och lyft bort det uppåt efter avslutat arbete.

Dammutsugningsanordning

- Maskinens båda stutsar (9) kan anslutas till ett stativ med dammutsugningsanordning.

Tekniska data.

| Typ | GI75 | GI75 | GI752V | GI752V | GI752H | GI752H | GI752H2V | GI752H2V |
|---|------------|-------------|-------------|-------------|-----------------|-----------------|-----------------|-----------------|
| Artikelnummer | 7 90 20 .. | .. 100 40 3 | .. 100 23 3 | .. 100 23 3 | .. 200 40 3 | .. 200 40 3 | .. 200 23 3 | .. 200 23 3 |
| Tomgångsvarvtal [r/min] | 2 880 | 3 450 | 2 880 | 3 450 | 1 440/ 2 880 | 1 730/ 3 450 | 1 440/ 2 880 | 1 730/ 3 450 |
| Upptagen effekt [W] | 4 000 | 4 000 | 4 000 | 4 000 | 2 600/ 3 100 | 2 600/ 3 100 | 2 600/ 3 100 | 2 600/ 3 100 |
| Spänning [V] | 3x400 | 3x440 | 3x230 | 3x220 | 3x400 | 3x440 | 3x230 | 3x220 |
| Frekvens [Hz] | 50 | 60 | 50 | 60 | 50 | 60 | 50 | 60 |
| Slipbandshastighet [m/s] | 30 | 36 | 30 | 36 | 15/30 | 18/36 | 15/30 | 18/36 |
| Vikt enligt EPTA-Procedure 01/2003 [kg] | 65 | 65 | 65 | 65 | 65 | 65 | 65 | 65 |
| Skyddsklass | I/⊕ | I/⊕ | I/⊕ | I/⊕ | I/⊕ | I/⊕ | I/⊕ | I/⊕ |
| Slipbandslängd [mm] | 2 000 | 2 000 | 2 000 | 2 000 | 2 000 | 2 000 | 2 000 | 2 000 |
| Slipbandsbredd [mm] | 75 | 75 | 75 | 75 | 75 | 75 | 75 | 75 |

Underhåll och kundservice.

- ❗ En reparation får endast utföras av en yrkesarbetare enligt tillämpliga föreskrifter.

För reparation rekommenderar vi FEIN-kundservice, FEIN-märkesverkstad och FEIN-representationer.

Utför regelbundet följande servicearbeten:

- 🔧 Renblås kylloftsöppningarna (18) på motorhuset och de märkta ställena med tryckluft (se anvisningsskylt (27)).
- 🔧 Smörj maskinen dagligen med maskinolja på märkta ställen (se anvisningsskylt (27)).

- Kontrollera drivhjulet och kontakthjulet vid varje slipbandsbyte avseende förslitning och skada. Låt skadade delar bytas ut!
- Smörj en gång i månaden smörjniplarna (24) på uppspänningsanordningens lager.

Garanti och tilläggsgaranti.

Garanti lämnas på produkten enligt de lagbestämmelser som gäller i aktuellt användningsland.

Dessutom lämnar FEIN en tilläggsgaranti enligt FEIN-tillverkargarantiförklaring. Detaljerad information får du hos fackhandlaren, FEIN-representationen i aktuellt land eller FEIN-kundservicen.

Försäkran om överensstämmelse.

GRIT försäkrar under exklusivt ansvar att denna produkt överensstämmer med de tillämpliga föreskrifter som anges på bruksanvisningens sista sida.

Originalspråk engelska/tyiska

Miljöskydd, avfallshantering.

Stationärmaskiner ska enligt nationell rätt omhändertas för miljövänlig materialåtervinning.

| Typ | GI150 | GI150 | GI1502V | GI1502V | GI1502H | GI1502H | GI1502H2V | GI1502H2V |
|--|-------------|-------------|-------------|-------------|-------------|-------------|-------------|-------------|
| Artikelnummer 7 90 20 .. | .. 400 40 3 | .. 400 40 3 | .. 400 23 3 | .. 400 23 3 | .. 500 40 3 | .. 500 40 3 | .. 500 23 3 | .. 500 23 3 |
| Tomgångsvarvtal [r/min] | 2 880 | 3 450 | 2 880 | 3 450 | 2 880 | 3 450 | 2 880 | 3 450 |
| Upptagen effekt [W] | 4 000 | 4 000 | 4 000 | 4 000 | 2 600 | 2 600 | 2 600 | 2 600 |
| Spänning [V] | 3×400 | 3×440 | 3×230 | 3×220 | 3×400 | 3×440 | 3×230 | 3×220 |
| Frekvens [Hz] | 50 | 60 | 50 | 60 | 50 | 60 | 50 | 60 |
| Slipbandshastig- het [m/s] | 30 | 36 | 30 | 36 | 15/30 | 18/36 | 15/30 | 18/36 |
| Vikt enligt EPTA- Procedure 01/2003 [kg] | 82 | 82 | 82 | 82 | 82 | 82 | 82 | 82 |
| Skyddsklass | I/⊕ | I/⊕ | I/⊕ | I/⊕ | I/⊕ | I/⊕ | I/⊕ | I/⊕ |
| Slipbandslängd [mm] | 2 000 | 2 000 | 2 000 | 2 000 | 2 000 | 2 000 | 2 000 | 2 000 |
| Slipbandsbredd [mm] | 150 | 150 | 150 | 150 | 150 | 150 | 150 | 150 |

Kopplingscheman.

| | | | |
|-----|-----------|-----------|-----------|
| Typ | GI75, | GI150 | Bilaga 93 |
| Typ | GI752V, | GI1502V | Bilaga 94 |
| Typ | GI752H, | GI1502H | Bilaga 95 |
| Typ | GI752H2V, | GI1502H2V | Bilaga 95 |

Bulleremissionsvärden.

| | Tomgång | Slipning |
|--|---------|---------------------|
| Uppmätt A-vägd emissions- ljudtrycksnivå vid arbetsplat- sen L_{pA} (re 20 μ Pa) i decibel | 80,5 | 94 |
| Onoggrannhet K_{pA} i decibel | 4 | 4 |
| Uppmätt A-vägd ljud- trycksnivå L_{wA} (re 1 pW) i decibel | 90 | 100,5 |
| Onoggrannhet K_{wA} i decibel | 2,5 | 2,5 |
| Driftsvillkor | | |
| Varvtal [r/min] | 3000 | 3000 |
| Material | – | ST 37 |
| Dimension | – | 8 × 40 |
| Slipband | – | Grit by FEIN 36R |

Alkuperäiset ohjeet – Kiinteä hiomakone.

Symbolit, lyhenteet ja erikoissanasto.

Tässä käyttöohjeessa ja mahdollisesti myös itse sähkötyökalussa olevien tunnusten tarkoitus on kiinnittää työkalua käyttävän huomio mahdollisiin käytönaikaisiin riskeihin ja vaaroihin.

| Symboli | Termi, merkitys |
|--|----------------------|
|  | Toimenpide |
|  | Ei saa koskettaa |
|  | Yleinen opastemerkki |
|  | Lue ohjeet läpi |
|  | Käytä suojalaseja |
|  | Käytä kuulosuojainta |
|  | Käytä pölysuojainta |
|  | Käytä suojakäsineitä |
|  | Varo, vaara |
|  | EU-vastaavuusmerkki |

Työturvallisuus.

 Koneen saa ottaa käyttöön vasta, kun ensin on perehdytty käyttöohjeeseen ja sen sisältö kuvitus, erittelyt ja turvamääräykset mukaan lukien ovat tulleet ymmärretyiksi.

Voimassa olevia maakohtaisia sähkötekniisiä ja työturvallisuusmääräyksiä on noudatettava (SLT: BGV A2, BGR 500).

Jos turvaohjeita ei noudateta, seurauksena voi olla sähköisku, tulipalo ja/tai vakava työtapaturma.

Säilytä tämä käyttöohje myöhemmä tarvetta silmällä pitäen ja anna se koneen mukaan, mikäli kone myydään eteenpäin tai luovutetaan toisen käyttöön.

 **Käytä henkilökohtaisia suojavarusteita. Käytä käytöstä riippuen kokosvonaamiota, silmäsuojusta tai suojalaseja. Jos mahdollista, käytä pölynaamaria, kuulosuojainta, suojakäsineitä tai erikoissuojavaatetta, joka suojaa sinut pieniltä hioma- ja materiaalihiukkasilta.** Silmät tulee suojata lenteleviltä vierailta esineiltä, jotka saattavat syntyä erilaisessa käytössä. Pöly- tai hengityssuojanaamareiden täytyy suodattaa pois työstössä syntyvä pöly. Jos olet pitkään alttiina voimakkaalle melulle, saattaa se vaikuttaa heikentävästi kuuloon.

Työstön aikana ei saa käyttää löysää vaatetusta tai koruja, pitkät hiukset on sidottava kiinni. Suojalaitteista huolimatta voivat Irtonaiset esineet joutua liikkuvien osien väliin, mistä on ilmeinen loukkaantumisen vaara.

Kuluneita, repeytyneitä tai muutoin vaurioituneita hiomanauhoja ei saa käyttää. Hiomanauhoja on käsiteltävä huolellisesti, ne on säilytettävä valmistajan ohjeita noudattaen. **Nauhoja ei saa taittaa!** Vioittunut hiomanauha voi revetä, sinkoutua irti ja aiheuttaa työtapaturman.

Hiomanauhoja tai muita lisävarusteita, jotka eivät ole alkuperäisosa tai muutoin valmistajan hyväksymiä, ei saa käyttää. Vaikka hiomanauha tai muu lisävaruste näyttää sopivan koneeseen, se ei välttämättä ole turvallinen käyttöä.

Koneeseen kuuluvia suojavarusteita on muistettava käyttää. Ne on kiinnitettävä koneeseen varmasti ja pitävästi, jotta niiden tarjoama suoja olisi taattu. Niiden tehtävä on suojata konetta käyttävää siskoilivilta hiomastuulta sekä koskettamasta pyöriivään hiomanauhaan.

Varo – tulipalon ja räjähdysvaara! Metallipintoja (esim. alumiini tai magneesiumi) hiottaessa erittyy pölyä, joka voi olla palavaa tai räjähdysherkkää. Konetta ei silloin saa käyttää ympäristössä, jossa on palavaa materiaalia. Se voi syttyä kipinöinnin seurauksena.

Varo – tulipalon vaara! Metallipintoja hiottaessa niistä irtoaa kuumia metallilastuja ja -pölyä, joka kerätään las-tusäiliöön. Ennen lastusäiliön tyhjentämistä sen sisällön on annettava jäähtyä. Metallijäte on säilytettävä tarkoitukseen sopivassa säiliössä ja hävitettävä asianmukaisesti.

Huolehdi siitä, ettei kipinöinnistä ole vaaraa muille henkilöille. Korjaa palava materiaali pois työpisteestä ja sen ympäriltä. Metallipintoja hiottaessa on aina kipinöinnin vaara.

Katso, että työkappale on tukevasti paikallaan rajoitinta ja hionta-alustaa vasten. Työkappale ei saa olla liian pieni tai ohut. Silloin se voi singota pois paikaltaan ja aiheuttaa loukkaantumisen vaaran.

 **Pyöriivään hiomanauhaa ei saa koskettaa.** Loukkaantumisen vaara!

Paina vaaran uhatessa heti hätä-seis-katkaisinta. Kone jälkikäy vielä kork. 50 sekuntia.

Koneen ilmanvaihtoaukot on puhdistettava säännöllisesti, koska moottorin puhallin imee pölyä koneen sisään. Jos metallipitoista pölyä pääsee kerääntymään liikaa, siitä voi seurata oikosulku tms.

Varmista, että kone on tukevasti paikallaan tasaisella alustalla. Jos kone kaatuu sillä hiottaessa, seurauksena voi olla vakava loukkaantuminen.

Koneen pistokkeen saa korjata ja asentaa ainoastaan ammattitaitoinen sähköasentaja. Pistorasian suojajohtimen on oltava liitetty verkon suojamaahan.

Huolto- ja kunnostustöiden ajaksi verkkopistoke on vedettävä irti! Jos kone käynnistetään epähuomiossa, se voi johtaa vakavaan työtapaturmaan.

Suosittamme tarkastuttamaan koneen sähkötekniisen turvallisuuden säännöllisin välein. Jos tarkastukset laiminlyödään, on olemassa sähköiskun vaara!

Tarkasta ennen ensimmäistä käyttökertaa koneen pyörimissuunta. Jos pyörimissuunta on väärä, työkappale voi singota pois paikaltaan ja aiheuttaa vammoja. Pyörimissuunnan saa vaihtaa ainoastaan ammattitaitoinen sähköasentaja.

Kun kone käynnistetään, on varottava seisomasta välittömästi hiomanauhan vieressä. Hiomanauha voi katketa, mistä on ilmeinen vaara.

Laitteen osat.

- 1 Yläpuolinen suojuus
- 2 Suojuksen lukkoruuvi
- 3 Välysmitan säätöruuvi
- 4 Rajoitin
- 5 Kipinäsuojus
- 6 Kipinäsuojuksen siipiruuvit
- 7 Hioma-alusta
- 8 Lastusäiliö
- 9 Liitäntä pölynpoistoa varten
- 10 Ruuvia, kipinälaatikko
- 11 Hioma-alustan lukkoruuvi
- 12 Tasohiontatuen säätöruuvi
- 13 Kiristinvipu
- 14 Ruuvit nauhakireyden esisäätöön
- 15 Häätä-seis-painike
- 16 Pistoke
- 17 Hiomanauhan säätöruuvi
- 18 Ilmanvaihtoaukko
- 19 ON-/OFF -kytkin
- 20 Kierrosluvun valinta (vain 2H-mallit)
- 21 Kontaktipyörä
- 22 Tasohiontatuki
- 23 Käyttöpyörä
- 24 Voitelnippa
- 25 Sivusuojuksen ruuvi
- 26 Sivusuojus
- 27 Ohjekilpi

Koneen käyttökohteet.

Kone on suunniteltu kiinteään käyttöön metallin hiontaan. Siinä saa käyttää ainoastaan valmistajan hyväksymiä hiomanauhoja. Vaihtoehtoisesti liikulteltava malli, kun lisävarusteena on GRIT GIM -apulaite.

Asennusohjeet.

Kone kiinnitetään tukitelineeseen GRIT GIB, GIBE (ks. asennusohje). Tukitelineen kiinnitys-alustan sekä koneen kiinnityksen itse tukitelineeseen on oltava niin tukevat, että ne kestävät työstössä vapautuvat voimat.

Asennuksessa käytettävien ruuviliitosten (halkaisija, ruuvien pituus) on oltava tarkoitukseen sopivat.

Sähköliitäntä.

! Käyttökohteessa olevan sähköliitännän on oltava asennettu sähköasentajan toimesta.

Verkköjännite: Verkköjännitteen ja jännitetaajuuden on oltava samat kuin koneen tyyppikilvessä ilmoitetut arvot. Tarkasta ennen ensimmäistä käyttökertaa moottorin pyörimissuunta. Pyörimissuunnan saa vaihtaa ainoastaan ammattitaitoinen sähköasentaja.

Asetukset.

! Pistoke on muistettava irrottaa pistorasiasta aina ennen kaikkia koneeseen kohdistuvia töitä.

Kipinäsuojuksen (5) säätö.

- Löysää molemmat siipiruuvit (6) ja säädä kipinäsuojus (5) niin, että se peittää hiomanauhan mahdollisimman hyvin.
- Kiristä sen jälkeen molemmat siipiruuvit.

Hioma-alustan (7) säätö (kuva 1).

- Löysää lukkoruuvia (11) ja säädä välysmitta arvoon **kork. 2 mm**.
- Kiristä sen jälkeen lukkoruuvi.

Rajoittimen (4) säätö (kuva 2).

- Löysää ruuvit (3) ja säädä välysmitta. Se saa olla korkeintaan **2 mm!**
- Kiristä sitten ruuvit (3).

Tasohiomatuen (22) säätö.

Tasohionnassa tuki (22) on suunnattava hiomanauhan suuntaan ja kosketettava sitä koko pinnalta.

- Löysää ruuvi (25) ja käännä sivusuojus (26) alas.
- Löysää sitten ruuvit (12) ja suuntaa tasohiomatuki (22). Kiristä sen jälkeen ruuvi (12) kiinni.
- Sulje sivusuojus (26) ja kiristä sitten ruuvi (25).



Tarkasta välysmitta rajoittimelta (4). (kuva 2)

Hiomanauhan säätö.

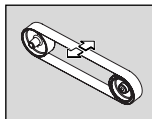

Kytke koneeseen virta vain **hetkeksi** ja tarkasta, pyöriikö nauha oikein. Jos hiomanauha puoltaa jommalle kummalle sivulle, korjaa nauhan asentoa säätöruuvilla (17) niin, että se pyörii täsmälleen keskellä.

Jos nauhaa ei saada säädettyä keskele:

- Puhdista käyttöpyörä (23) ja kontaktipyörä (21) paineilmalla.
- Tarkasta käyttö- ja kontaktipyörän kunto: kulumat, mahdolliset muotovialt tms. Vialliset osat on annettava uusia välittömästi!

Hiomanauhan vaihto.



Pistoke on muistettava irrottaa pistorasiasta aina ennen kaikkia koneeseen kohdistuvia töitä.

- Löysää ruuvi (25) ja käännä sivusuojus (26) alas.
- Irrota lukkoruuvi (11) ja ota hiontatuki sekä kipinälaatikko (8) irti.

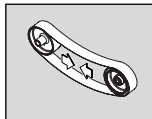

Käännä vipu (13) alas, kiristinlaite löystyy.

- Ota hiomanauha irti.

Kun kiinnität uuden hiomanauhan, tarkista sen pyörimissuunta nauhan sisäpinnalta. Pyörimissuunnan on oltava sama kuin käyttöpyörän pyörimissuunnan.

- Aseta hiomanauha sekä käyttöpyörän (23) että kontaktipyörän (21) varaan.

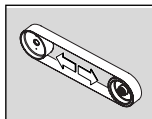

Käännä vipu (13) ylös, niin nauha kiristyy.

- Jos nauha ei tule tarpeeksi kireälle, kiristinlaitteen säätöä on korjattava. Löysää molemmat ruuvit (14), siirrä kiristinlaitetta ja kiristä lopuksi ruuvit.
- Sulje sivusuojus (26) ja kiristä sitten ruuvi (25).

- Asenna hiontatuki ja kipinälaatikko (8) ja tarkista hiontatuen vällys.
- Kytke kone päälle ja tarkasta hiomannauhan asento sen pyöriessä.

Käyttöohjeet

Käynnistys:

- Vapautta hätä-seis-painikkeen (15) lukitus ja käännä se alas. Paina painiketta "I" (19).

Katkaisu:

- Käännä hätä-seis-painike (15) alas. Paina painiketta "0" (19).

 Kone jälkikäy virran katkaisemisen jälkeen vielä n. 50 sekuntia.

Hätä-seis-painike:

- Vaaratilanteessa kone pysäytetään punaisella hätä-seis-painikkeella.

Kierrosluvun valinta (Mallit 2H).

- Kytkinasento 1: alhainen kierros-luku
- Kytkinasento 2: korkea kierros-luku

 Kone on pysäytettävä, ennen kuin kierros-lukua muutetaan kytkimellä (20).

Ylikuormitus-suojat.

Jos konetta käytetään pitempään korkealla kuormituk-sella, siitä katkeaa virta automaattisesti. Sen jälkeen koneen on annettava jäähtyä n. 15 minuuttia, ennen kuin työstöä voi jatkaa.

Kontaktihionta (kuvat 3+4).

- Varmista, että lukkoruuvi (11) on kireällä.
- Katso, että yläpuolinen suojuus (1) on varmistettu lukkoruuvilla (2) ja että sivusuojus (26) on kiinni.
- Tarkasta hioma-alustan vällysmitta.
- Tarkasta tasohiontatuen (22) asento. Ruuvien (12) on oltava ala-asennossa.
- Katso, että kipinäsuojus (5) on säädetty oikein ja että se on kireällä.
- Kytke koneeseen virta ja tarkasta, että nauha pyörii siististi keskellä.
- Aseta työstökappale tiiviisti hionta-alustaa vasten.
- Työstökappaletta on liikutettava molemmin käsin tai sen voi lukita paikalleen sopivaan aputelineeseen.

Tasohionta (kuva 5).

- Löysää lukkoruuvia (2) ja avaa ylempi suojuus (1).
- Varmista, että vällysmitta on säädetty oikein. (kuva 2)
- Kytke koneeseen virta ja tarkasta, että nauha pyörii siististi keskellä.
- Ohjaa työstökappaletta molemmin käsin, nosta se työvaiheen päätyttyä irti koneesta ylöspäin.

Pölynpoisto

- Koneessa on kaksi liitäntäaukkoa (9), joihin voi yhdi-stää telineen varaan kiinnitetyn pölynpoistoimurin.

Kunnossapito, huolto.

 Kunnostustyöt saa suorittaa ainoastaan ammattitai-toinen asentaja voimassa olevia määräyksiä noudat-taen.

Suosimme tilaamaan kunnostuksen FEIN-palvelusta tai lähimmästä FEIN-sopimuskorjaamosta.

Seuraavat huoltotyöt on tehtävä säännöllisesti:



Puhdista moottorin sivuilla olevat ilmanvaihtoau-kot (18) ja muut merkityt kohteet (ks. ohje-kilpi, (27)) paineilmalla.



Öljyä päivittäin merkityt kohteet (ks. ohje-kilpi, (27)) koneöljyllä.

- Tarkasta hiomannauhan vaihdon yhteydessä käyttö- ja kontaktipyörien kunto (kulumat, viat). Anna uusia voittuneet osat.
- Voitele kerran kuukaudessa kiristinlaitteen laakerit voitelunipin (24) kautta.

Takuu.

Tuotteeseen pätee takuu, joka vaaditaan sen tuonti-maassa.

Sen ohella FEIN myöntää tuotteelle FEIN-valmistajakoh-taisen lisätakuun. Lisätietoja siitä saa lähimmästä FEIN-myyjältä, FEIN-maahantuojalta tai FEIN-huoltopalvelusta.

EU-vastaavuus.

Tmi. GRIT vakuuttaa ja vastaa yksin siitä, että tämä tuote on käyttöohjeen viimeisellä sivulla mainittujen määräys-ten ja standardien mukainen. Alkuperäiskieli englanti/saksa

Ympäristönsuojelu, jätehuolto.

SLT: Kiinteät koneet on lakimääräisesti johdettava ympä-ristönsuojelua noudattaen uusiokäyttöön.

Tekniset tiedot.

| Tyyppi | GI75 | GI75 | GI752V | GI752V | GI752H | GI752H | GI752H2V | GI752H2V |
|--|-------------|-------------|-------------|-------------|-----------------|-----------------|-----------------|-----------------|
| Tilausnumero 7 90 20 .. | .. 100 40 3 | .. 100 40 3 | .. 100 23 3 | .. 100 23 3 | .. 200 40 3 | .. 200 40 3 | .. 200 23 3 | .. 200 23 3 |
| Joutokäyntinopeus [min ⁻¹] | 2 880 | 3 450 | 2 880 | 3 450 | 1 440/ 2 880 | 1 730/ 3 450 | 1 440/ 2 880 | 1 730/ 3 450 |
| Ottoteho [W] | 4 000 | 4 000 | 4 000 | 4 000 | 2 600/ 3 100 | 2 600/ 3 100 | 2 600/ 3 100 | 2 600/ 3 100 |
| Jännite [V] | 3x400 | 3x440 | 3x230 | 3x220 | 3x400 | 3x440 | 3x230 | 3x220 |
| Taajuus [Hz] | 50 | 60 | 50 | 60 | 50 | 60 | 50 | 60 |
| Hiomanauhan nopeus [m/s] | 30 | 36 | 30 | 36 | 15/30 | 18/36 | 15/30 | 18/36 |
| Paino vastaa EPTA-Procedure 01/2003-tietoja [kg] | 65 | 65 | 65 | 65 | 65 | 65 | 65 | 65 |
| Suojausluokka | I/⊕ | I/⊕ | I/⊕ | I/⊕ | I/⊕ | I/⊕ | I/⊕ | I/⊕ |
| Hiomanauhan pituus [mm] | 2 000 | 2 000 | 2 000 | 2 000 | 2 000 | 2 000 | 2 000 | 2 000 |
| Hiomanauhan leveys [mm] | 75 | 75 | 75 | 75 | 75 | 75 | 75 | 75 |

| Tyyppi | GI150 | GI150 | GI1502V | GI1502V | GI1502H | GI1502H | GI1502H2V | GI1502H2V |
|--|-------------|-------------|-------------|-------------|-----------------|-----------------|-----------------|-----------------|
| Tilausnumero 7 90 20 .. | .. 400 40 3 | .. 400 40 3 | .. 400 23 3 | .. 400 23 3 | .. 500 40 3 | .. 500 40 3 | .. 500 23 3 | .. 500 23 3 |
| Joutokäyntinopeus [min ⁻¹] | 2 880 | 3 450 | 2 880 | 3 450 | 1 440/ 2 880 | 1 730/ 3 450 | 1 440/ 2 880 | 1 730/ 3 450 |
| Ottoteho [W] | 4 000 | 4 000 | 4 000 | 4 000 | 2 600/ 3 100 | 2 600/ 3 100 | 2 600/ 3 100 | 2 600/ 3 100 |
| Jännite [V] | 3x400 | 3x440 | 3x230 | 3x220 | 3x400 | 3x440 | 3x230 | 3x220 |
| Taajuus [Hz] | 50 | 60 | 50 | 60 | 50 | 60 | 50 | 60 |
| Hiomanauhan nopeus [m/s] | 30 | 36 | 30 | 36 | 15/30 | 18/36 | 15/30 | 18/36 |
| Paino vastaa EPTA-Procedure 01/2003-tietoja [kg] | 82 | 82 | 82 | 82 | 82 | 82 | 82 | 82 |
| Suojausluokka | I/⊕ | I/⊕ | I/⊕ | I/⊕ | I/⊕ | I/⊕ | I/⊕ | I/⊕ |
| Hiomanauhan pituus [mm] | 2 000 | 2 000 | 2 000 | 2 000 | 2 000 | 2 000 | 2 000 | 2 000 |
| Hiomanauhan leveys [mm] | 150 | 150 | 150 | 150 | 150 | 150 | 150 | 150 |

Liitäntäpiirustukset.

| | | | |
|--------|-----------|-----------|----------|
| Tyyppi | GI75, | GI150 | Laite 93 |
| Tyyppi | GI752V, | GI1502V | Laite 94 |
| Tyyppi | GI752H, | GI1502H | Laite 95 |
| Tyyppi | GI752H2V, | GI1502H2V | Laite 96 |

Melupäästöarvot.

| | Tyhjäkäynti | Hionta |
|---|-------------|---------------------|
| Työkalun A-painotettu työpistekohtainen äänenpaine-taso L_{pA} (re 20 μ Pa) desibeleinä | 80,5 | 94 |
| Toleranssi K_{pA} , desibeleinä | 4 | 4 |
| Työkalun A-painotettu työpistekohtainen melu-taso L_{wA} (re 1 pW) desibe-leinä | 90 | 100,5 |
| Toleranssi K_{wA} , desibeleinä | 2,5 | 2,5 |
| Käyttöödellytykset | | |
| Kierros-luku [min^{-1}] | 3000 | 3000 |
| Materiaali | – | ST 37 |
| Mitat | – | 8 x 40 |
| Hiomanauha | – | Grit by FEIN 36R |

Állandóan telepített csiszológép eredeti használati utasítás.

A használt jelek, rövidítések és fogalmak.

Az ezen használati utasításban és esetleg magán a berendezésen található jelek arra szolgálnak, hogy felhívják a figyelmét az ezen berendezéssel végzett munkák során fellépő veszélyekre.

| Jel | Fogalom, magyarázat |
|--|----------------------------------|
|  | Művelet |
|  | Megérinteni tilos |
|  | Általános utasítást adó jel |
|  | Olvassa el a dokumentációt |
|  | Használjon védőszemüveget |
|  | Használjon hallásvédő eszközöket |
|  | Használjon porvédelmet |
|  | Használjon kézvédőt |
|  | Figyelmeztetés egy veszélyre |
|  | Európai CE-jel |

Az Ön biztonsága érdekében.

 Ne használja ezt a berendezést, mielőtt alaposan nem olvasta el és teljes mértékben nem értette meg ezt a használati utasítást, beleértve az ábrákat, specifikációkat és biztonsági előírásokat.

Ügyeljen az adott országban érvényes idevágó elektromos biztonsági és munkavédelmi előírások (Németországban: BGV A2, BGR 500) betartására is.

A biztonsági előírások figyelmen kívül hagyása áramütéshez, tűzhöz és/vagy súlyos sérülésekhez vezethet.

Gondosan őrizze meg, és a berendezés továbbadása vagy eladása esetén azzal együtt adja át az új felhasználónak ezt a használati utasítást.

 **Viseljen személyi védőfelszerelést. Használjon az alkalmazásnak megfelelő teljes védőárlarcot, szemvédőt vagy védőszemüveget. Amennyiben célszerű, viseljen porvédő árlarcot, zajtompító fülvédőt, védő kesztyűt vagy különleges kötényt, amely távol tartja a csiszológépszám- és anyagrészecskéket.** Mindenképpen védje meg a szemét a kirepülő idegen anyagoktól, amelyek a különböző alkalmazások során keletkeznek. A por- vagy védőárlarcnak meg kell szűrnie a használat során keletkező port. Ha hosszú ideig ki van téve az erős zaj hatásának, elvesztheti a hallását.

Munka közben sohasem viseljen bő ruhát, ékszert vagy lefedetlen, hosszú haját. A nem rögzített tárgyakat a mozgó alkatrészek a védőberendezések dacára is elkaphatják és így sérüléseket okozhatnak.

Ne használjon elkopott, beszakadt, vagy erősen elszennyeződött csiszológépszalagokat. Óvatosan kezelje és a gyártó előírásainak megfelelően tárolja a csiszológépszalagokat. Ne törje meg a csiszológépszalagokat! A megrongálódott csiszológépszalagok szétszakadhatnak, kirepülhetnek és sérüléseket okozhatnak.

Ne használjon olyan csiszológépszalagokat vagy egyéb tartozékokat, amelyeket nem a gyártó fejlesztett ki, illetve amelyeket az nem engedélyezett. A biztonságos üzemelést az még nem biztosítja, ha egy csiszológépszalag vagy tartozék pontosan hozzáillik az Ön kéziszerszámahoz.

Mindig használja a kéziszerszámon található védőberendezéseket. A védőberendezéseket biztonságosan kell felszerelni a kéziszerszáma, hogy azok a legnagyobb elérhető biztonságot nyújtsák. A védőberendezéseknek meg kell óvniuk a kezelőt a csiszolás során kirepített részecskéktől és a csiszológépszalag akaratlan megérintésétől.

Figyelem, tűz- és robbanásveszély! Fémek (például alumínium vagy magnézium) csiszolásakor olyan por keletkezik, amely éghető vagy robbanékony lehet. Ne használja a kéziszerszámot éghető anyagok közelében. A szikrák ezeket az anyagokat meggyújthatják.

Figyelem, tűzveszély! Fémek csiszolásakor izzó fém- és csiszológépszalagrészecskék keletkeznek, amelyek a forgácsteknőben gyűlnek össze. Mielőtt kiürítené a forgácsteknőt, várja meg, amíg annak tartalma megfelelően lehűlt. A forgácsteknő tartalmát csak erre megfelelő tartályba szabad eltávolítani.

Ügyeljen arra, hogy a szikraszórás ne veszélyeztethessen személyeket. Távolítsa el a munkaterület közeléből az éghető anyagokat. A fémek csiszolásakor szikraszórás lép fel.

A munkadarabnak mindig biztonságosan fel kell fektünie a csiszológépszámra és az ütközőre. Túl kicsi vagy túl vékony munkadarabokat nem szabad megmunkálni. Az ilyenkor kirepülő munkadarab sérüléseket okozhat.

 **Sohase érjen hozzá a mozgásban lévő csiszológépszalaghoz. Különböző sérülésveszély áll fenn.**

Veszélyhelyzet fellépte esetén azonnal nyomja meg a vészki kapcsolót. A készülék kb. 50 másodpercig még mozgásban maradhat.

Tisztítsa ki rendszeresen a kéziszerszám szellőzőnyílásait. A motorventillátor behúzza a port a házba. Ez túlságosan sok fémport felgyülemelése esetén villamos veszélyeket hoz létre.

Ügyeljen a biztos alapra és a berendezés vízszintes helyzetben való felállítására. Ha a berendezés munka közben felbillen, ez súlyos sérülésekhez vezethet. A berendezés csatlakozó dugóját csak villamos szakember szerelheti fel. A dugaszoló aljzat védővezetékek összekötve kell lennie a villamos hálózat védőföldelésével. A karbantartáshoz és javításhoz húzza ki a hálózati csatlakozó dugót! Ha a berendezést akaratlanul bekapcsolja, ez súlyos sérülésekhez vezethet.

A törvényes előírásoknak megfelelően rendszeresen ellenőriztesse a berendezésen az e elektromos biztonsági előírások betartását. Az ellenőrizetlen berendezéseknél áramütés veszélye áll fenn!

Ellenőrizze az első üzembe helyezés előtt a motor forgásirányát. Helytelen forgásirány esetén a berendezés a munkadarabot kirepítheti és ez baleseteket okozhat. A forgásirányt csak villamos szakember állíthatja át.

A bekapcsoláskor se Ön, se más személy se álljon közvetlenül a csiszolószalag mellett. A csiszolószalag elszakadhat és súlyos sérüléseket okozhat.

Egy pillantásra.

- 1 Védőborítás, fent
- 2 Csillag alakú szabályozó csavar, védőborítás
- 3 Csavarok, hézag beállítása
- 4 Ütköző
- 5 Szikraterelő lap
- 6 Szárnyascsavarok, szikraterelő lap
- 7 Csiszológépszán
- 8 Forgácsteknő
- 9 Csonk a porelszíváshoz
- 10 Csvavar, forgácsteknő
- 11 Csillag alakú szabályozó csavar a csiszológépszánhoz
- 12 Szabályozócsavar, síkcsiszolószán
- 13 Rögzítőkar
- 14 Csavarok a szalag feszültségének durva beállítására
- 15 Vészki kapcsoló
- 16 Dugasoló
- 17 Csillag alakú szabályozó csavar, a szalag futásának besabályozására
- 18 Szellőzőnyílás
- 19 Be-/kikapcsoló
- 20 Fordulatszám átkapcsolás (csak a 2H-modelleknél)
- 21 Érintkező kerék
- 22 Síkcsiszolószán
- 23 Hajtókerék
- 24 Zsirógomb
- 25 Csvavar az oldalsó fedélhez
- 26 Oldalsó fedél
- 27 Figyelmeztető tábla

A berendezés rendeltetése.

A berendezés a gyártó által engedélyezett csiszolószalagok alkalmazásával fém anyagok stationer, vagy a GRIT GIM mozgató-berendezésen való csiszolására szolgál.

Szerelési utasítások.

Rögzítse a berendezést a GRIT GIB, GIBE gépállványra (lásd a szerelési útmutatót). A gépállványnak a padlóra és a berendezésnek a gépállványra való felszerelését úgy kell elvégezni, hogy az fel tudja venni a munka közben fellépő erőket.

A szereléshez használjon megfelelő (átmérő, hosszúság) csavarkötéseket.

Villamos csatlakozás.

! Az épületoldali villamos csatlakozást egy villamos szakembernek kell létrehozni.

Ügyeljen a helyes hálózati feszültségre: A hálózat feszültségének és frekvenciájának meg kell egyeznie az elektromos kézikönyv tábláján található adatokkal.

Ellenőrizze az első üzembe helyezés előtt a motor forgásirányát. A forgásirányt csak villamos szakember állíthatja át.

Beállítások.

! A berendezésen végzendő bármely munka megkezdése előtt húzza ki a csatlakozó dugót a dugaszoló aljzatból.

Az (5) szikraterelő lap beállítása.

- Lazítsa ki mindkét (6) szárnyascsavart és állítsa úgy be az (5) szikraterelő lapot, hogy az a lehető legnagyobb mértékben lefedje a csiszolószalagot.
- Húzza meg ismét feszesre mindkét szárnyascsavart.

A (7) csiszológépszán beállítása (Kép 1).

- Lazítsa ki a (11) csillag alakú szabályozó csavart és állítson be egy legfeljebb 2 mm-es hézagot.
- Húzza meg ismét feszesre a csillag alakú szabályozó csavart.

A (4) ütköző beállítása (Kép 2).

- Lazítsa ki a (3) csavarokat és állítsa be a hézagot. A hézag legfeljebb 2 mm lehet!
- Húzza meg ismét szorosra a (3) csavarokat.

A (22) síkcsiszolószán beállítása.

Síkcsiszolószánhoz a (22) síkcsiszolószánt a csiszolószalaggal párhuzamos helyzetbe kell beállítani, és a szánnak egész felületével érintkezésben kell lennie a csiszolószalaggal.

- Lazítsa ki a (25) csavart és hajtsa le a (26) oldalsó fedelet.
- Lazítsa ki a (12) csavarokat és állítsa be a megfelelő helyzetbe a (22) síkcsiszolószánt. Húzza meg ismét szorosra a (12) csavarokat.
- Zárja be a (26) oldalsó fedelet és húzza meg ismét szorosra a (25) csavart.

! Ellenőrizze a (4) ütközőnél a hézagot. (Kép 2)

A szalag futásának besabályozása.

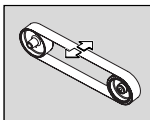

Kapcsolja be csak rövid időre a berendezést és ellenőrizze a szalag futását.

Állítsa be középre a (17) csillag alakú szabályozó csavarral a csiszolószalag futását, ha az jobbra vagy balra mozog.

Ha a szalag futását nem lehet középre beállítani:

- Tisztítsa meg sűrített levegővel a (23) hajtókeréket és a (21) érintkező keréket.
- Vizsgálja meg a hajtókerék és az érintkező kerék kopását, alakváltozását és elhasználódását. A megrongálódott alkatrészeket azonnal cseréltesse ki!

Csiszolászalag cseréje.

! A berendezésen végzendő bármely munka megkezdése előtt húzza ki a csatlakozó dugót a dugaszoló aljzatból.

- Lazítsa ki a (25) csavart és hajtsa le a (26) oldalsó fedelet.
- Oldja ki a (11) csillag alakú szabályozó csavart és távolítsa el a csiszológépszánt és a (8) forgácsteknőt.

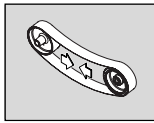

A befogó szerkezet tehermentesítésére hajtja le a (13) kart.

- Távolítsa el a régi csiszolószalagot.

Az új csiszolószalag felszerelése előtt ügyeljen a csiszolószalag hátoldalán megadott futási irány betartására! Ennek egybe kell esnie a hajtókerék forgásirányával.

- Tegye fel egyszerre a csiszolószalagot a (23) hajtókerékre és a (21) érintkező kerékre.

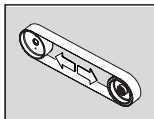

A csiszolószalag megfeszítéséhez hajtja fel a (13) kart.

- Ha a csiszolószalagot nem lehet eléggé megfeszíteni, a befogó szerkezetet újra be kell állítani. Oldja ki mindkét (14) csavart, tolja el a megfelelő helyzetbe a befogó szerkezetet és ismét húzza meg szorosra a csavarokat.
- Zárja be a (26) oldalsó fedelét és húzza meg ismét szorosra a (25) csavart.
- Szerelje fel a csiszológépszánt és a forgácsteknőt és ellenőrizze a csiszológépszán hézagát.
- Kapcsolja be a berendezést és szabályozza be a szalag futását.

Üzemeltetési előírások

Bekapcsolás:

- Oldja fel a reteszeltést és hajtja fel a (15) vészkipapcsolót. Nyomja meg az „I” (19) gombot.

Kikapcsolás:

- Hajtja fel a (15) vészkipapcsolót. Nyomja meg az „0” (19) gombot.

⚠ A berendezés a kikapcsolás után még kb. 50 másodpercig tovább futhat.

Vészkipapcsoló:

- Veszélyhelyzetek fellépésekor a berendezés kikapcsolásához nyomja meg a piros vészkipapcsolót.

Fordulatszám átkapcsolás (Modellek 2H).

- Kapcsolóhelyzet: kis fordulatszám
- Kapcsolóhelyzet: nagy fordulatszám
- ⚠ A fordulatszámot - csak álló berendezés mellett - a (20) kapcsolóval lehet átkapcsolni.

Túlterhelésbiztosító.

Hosszabb időtartamú magas terhelés esetén a berendezés automatikusan kikapcsolódik. Kb. 15 perc lehűlési idő elteltével a berendezés ezután ismét üzemkész.

Érintkező csiszolás (Ábrák 3+4).

- Győződjön meg arról, hogy a (11) csillag alakú szabályozó csavar szorosan meg van húzva.
- Gondoskodjon róla, hogy a felső (1) védőborítást a (2) csillag alakú szabályozó csavar biztosítsa és a (26) oldalsó fedél zárva legyen.

- Ellenőrizze a csiszológépszán hézagát.
- Ellenőrizze a (22) síkciszológépszán helyzetét. A (12) csavaroknak az alsó helyzetben kell lenniük.
- Ellenőrizze, hogy helyesen van-e beállítva és szorosan rögzítve van-e az (5) szikraterelő lap.
- Kapcsolja be a berendezést és ellenőrizze a szalag futását.
- Tegye fel szorosan a csiszológépszánra a munkadarabot.
- A munkadarabot mindkét kezével vezesse, vagy egy szerkezettel rögzítse.

Síkciszolás (Kép 5).

- Lazítsa ki a (2) csillag alakú szabályozó csavart és nyissa ki a felső (1) védőborítást.
- Gondoskodjon róla, hogy a hézag helyesen legyen beállítva. (Kép 2)
- Kapcsolja be a berendezést és ellenőrizze a szalag futását.
- A munkadarabot mindkét kezével vezesse, majd a munka befejezése után felfelé mutató irányban vegye le a berendezésről.

Elszívó szerkezet

- A berendezést mindkét (9) csomaggal rá lehet csatlakoztatni egy állványos elszívó szerkezetre.

Üzemben tartás és vevőszolgálat.



A berendezést csak szakember és csak az érvényes előírásoknak megfelelően javíthatja.

A javításhoz a FEIN-vevőszolgálatot, a szerződéses FEIN-műhelyeket és a FEIN-képviselőket ajánljuk.

Rendszeresen hajtja végre a következő karbantartási munkákat:



Fújja át sűrített levegővel a (18) motorházon és a megjelölt helyeken található hűtőlevegőnyílásokat (lásd a (27) tájékoztató táblát).



Naponta olajozza be gépolajjal a berendezésen megjelölt pontokat (lásd a (27) tájékoztató táblát).

- Minden csiszolószalag csere során ellenőrizze a hajtókerék és az érintkező kerék kopását és esetleges megrongálódását. A megrongálódott alkatrészeket cseréltesse ki.
- Havonta egyszer zsírozza meg a zsírszelencénél a befogó szerkezet (24) csapágát.

Jótállás és szavatosság.

A termékre vonatkozó jótállás a forgalomba hozási országban érvényes törvényes rendelkezéseknek megfelelően érvényes.

Termékeinket ezen túlmenően a FEIN gyártó cég jótállási nyilatkozatában leírtaknak megfelelő kiterjesztett garanciával szállítjuk. Ezzel kapcsolatos részletes tájékoztatást a szakboltokban, az illető ország FEIN-képviselőténél vagy a FEIN vevőszolgálatnál kaphat.

Megfelelőségi nyilatkozat.

A GRIT cég kizárólagos felelősséggel kijelenti, hogy ez a termék megfelel az ezen kezelési utasítás utolsó oldalán megadott idevonatkozó előírásoknak.

Eredeti nyelv angol/német

Csatlakozási kapcsolási rajzok.

| | | | |
|-------|-----------|-----------|-------------|
| Típus | GI75, | GI150 | Függelék 93 |
| Típus | GI752V, | GI1502V | Függelék 94 |
| Típus | GI752H, | GI1502H | Függelék 95 |
| Típus | GI752H2V, | GI1502H2V | Függelék 96 |

Zajkibocsátás.

Alapjárat Csiszolás

L_{pA} (re 20 μ Pa) mért
A-kiértékelt kibocsátási
hangnyomás-szint a

munkahelyen, decibel

80,5 94

K_{pA} szórás, decibel

4 4

L_{wA} (re 1 pV) mért
A-kiértékelt

hangteljesítmény-szint,
decibel

90 100,5

K_{wA} szórás, decibel

2,5 2,5

Üzemeltetési feltételek

Fordulatszám [/min]

3000 3000

Anyag

– ST 37

Méret

– 8 x 40

A csiszolószalagot

– Grit by
FEIN 36R

Původní návod k obsluze stacionární brusky.

Použité symboly, zkratky a pojmy.

V tomto návodu k obsluze a popř. na stroji použité symboly slouží k obrácení Vaší pozornosti na možná nebezpečí při práci s tímto strojem.

| Symbol | Pojem, význam |
|--|-------------------------------|
|  | Akce |
|  | Dotyk zakázán |
|  | Obecný příkazovací znak |
|  | Čtěte dokumentaci |
|  | Použijte ochranu očí |
|  | Použijte ochranu sluchu |
|  | Použijte ochranu proti prachu |
|  | Použijte ochranu rukou |
|  | Varování před nebezpečím |
|  | Evropský znak shody |

Pro Vaši bezpečnost.



Stroj nepoužívejte dokud jste si důkladně nepřečetli a zcela nepochopili tento návod k obsluze včetně vyobrazení, specifikací a bezpečnostních předpisů.

Dbejte rovněž příslušných národních ustanovení pro elektrickou bezpečnost a bezpečnost práce (v Německu BGV A2, BGR 500).

Nedbání bezpečnostních předpisů může vést k úderu elektrickým proudem, k požáru a/nebo k vážným poraněním.

Tento návod k obsluze uschovejte pro pozdější použití a při poskytnutí či prodeji stroje jej přiložte.



Noste osobní ochranné vybavení. Podle aplikace použijte ochranu celého obličeje, ochranu očí nebo ochranné brýle.



Taktéž adekvátně noste ochrannou masku proti prachu, ochranu sluchu, ochranné rukavice nebo speciální zástěru, jež Vás ochrání před malými částicemi brusiva a materiálu.



Oči mají být chráněny před odletujícími cizími tělisky, jež vznikají při různých aplikacích. Protiprachová maska či respirátor musejí při používání vznikající prach odfiltrovat. Pokud jste dlouho vystaveni silnému hluku, můžete utrpět ztrátu sluchu.



Při práci nenoste žádný volný oděv, šperky nebo volné, dlouhé vlasy. Volné předměty mohou být navzdory ochranným přípravkům zachyceny pohyblivými díly a vést k poranění.

Nepoužívejte žádné opotřebené, zatřené nebo silně zanesené brusné pásy. Zacházejte s brusnými pásy pečlivě a ukládejte je podle pokynů výrobce. Brusné pásy neládejte! Poškozené brusné pásy se mohou roztrhnout, mohou být odmrštěny a někoho poranit.

Nepoužívejte žádné brusné pásy nebo jiné příslušenství, které není výrobcem speciálně vyvinuto nebo schváleno.

Bezpečný provoz není dán pouze tím, že se brusný pás nebo příslušenství hodí ke stroji.

Používejte vždy na stroji se nacházející ochranné přípravky. Ochranné přípravky musí být na stroji bezpečně namontovány tak, aby bylo dosaženo nejvyšší míry bezpečnosti. Ochranné přípravky by měly obsluhu chránit před odletujícími brusnými částicemi a neúmyslným dotekem s brusným pásem.

Pozor, nebezpečí požáru a exploze! Při broušení kovů (např. hliník nebo hořčík) vzniká prach, který může být hořlavý nebo výbušný. Stroj neprovazujte v blízkosti hořlavých materiálů. Jiskry mohou tyto materiály zapálit.

Pozor, nebezpečí požáru! Při broušení kovů vznikají žhavé částičky kovu a brusného pásu, jež se shromažďují v skříňce na piliny. Obsah skříňky na piliny musí být před vyprázdněním dostatečně ochlazený a smí být likvidován pouze ve vhodných nádobách.

Dbejte na to, aby žádné osoby nebyly ohroženy odletem jisker. Odstraňte z blízkosti hořlavé materiály. Při broušení kovů odletují jiskry.

Obrobek musí vždy bezpečně přiléhat k opěrce při broušení a k dorazu. Příliš malé nebo tenké obrobky se nesmí opracovávat. Existuje nebezpečí poranění odmrštěným obrobkem.



Nikdy se nedotýkejte běžícího brusného pásu. Existuje nebezpečí poranění.

V nebezpečných situacích okamžitě stlačte nouzový vypínač. Stroj dobihá až 50 sekund.

Pravidelně čistěte větrací otvory stroje. Ventilátor motoru vtahuje prach do tělesa. To může při nadměrném nahromadění kovového prachu způsobit elektrické ohrožení.

Dbejte na bezpečné stanoviště a vodorovné ustavení stroje. Překlopí-li se stroj během práce, může to způsobit těžká poranění.

Zástrčka stroje smí být namontována pouze odborníkem v oboru elektro. Ochranný vodič v síťové zásuvce musí být spojen s ochranným uzemněním elektrické sítě.

Při údržbě a opravě vytáhněte síťovou zástrčku! Zapne-li se neúmyslně stroj, pak to může vést k těžkým poraněním.

Elektrickou bezpečnost stroje nechte pravidelně zkontrolovat podle zákonných ustanovení. U neprověřených strojů existuje nebezpečí úderu elektrickým proudem!

Před prvním uvedením do provozu zkontrolujte směr otáčení motoru. Při nesprávném směru otáčení může být obrobek odmrštěn a způsobit úrazy. Směr otáčení smí být změněn pouze odborníkem v oboru elektro.

Nikdy nestůjte ani Vy ani jiné osoby při zapnutí stroje přímo proti brusnému pásu. Brusný pás se může roztrhnout a způsobit těžká poranění.

Na první pohled.

- 1 Ochranný kryt, horní
- 2 Hvězdicový otočný šroub, ochranný kryt
- 3 Šrouby, nastavení rozměru štěrbin
- 4 Doraz
- 5 Ochrana proti jiskrám
- 6 Křídlové šrouby, ochrana proti jiskrám
- 7 Opěrka při broušení
- 8 Skříňka na piliny
- 9 Hrdlo pro odsávání prachu
- 10 Šroubův, skříňka na piliny
- 11 Hvězdicový otočný šroub podpěrky při broušení
- 12 Seřizovací šroub, opěrka při rovinném broušení
- 13 Napínací páčka
- 14 Šrouby, hrubé nastavení napětí pásu
- 15 Nouzové vypínací tlačítko
- 16 Zástrčka
- 17 Hvězdicový otočný šroub, seřízení běhu pásu
- 18 Větrací otvory
- 19 Spínač
- 20 Přepnutí počtu otáček (jen modely 2H)
- 21 Kontaktní kolo
- 22 Podpěrka při rovinném broušení
- 23 Hnací kolo
- 24 Mazací čep
- 25 Šroub bočního krytu
- 26 Boční kryt
- 27 Štítek s upozorněními

Určení stroje.

Stroj je určen pro stacionární broušení kovových materiálů za použití výrobcem schválených brusných pásů nebo jako mobilní, s pojízdným zařízením GRIT GIM.

Pokyny k montáži.

Stroj upevněte na podstavec GRIT GIB, GIBE (viz návod k montáži). Upevnění podstavce na podlahu a stroje na podstavec musí být dostačující pro síly, které vznikají při práci.

Při montáži použijte vhodné šroubové spoje (průměr, délka).

Elektrické připojení.

- ⚠ Elektrické připojení na straně stavby musí být provedeno odborníkem v oboru elektro.

Dbejte síťového napětí: síťové napětí a frekvence zdroje napětí musí souhlasit s údaji na typovém štítku stroje. Před prvním uvedením do provozu zkontrolujte směr otáčení motoru. Směr otáčení smí být změněn pouze odborníkem v oboru elektro.

Nastavení.

- ⚠ Před každou prací na stroji vytáhněte zástrčku ze zásuvky.

Nastavení ochrany proti jiskrám (5).

- Uvolněte oba křídlové šrouby (6) a ochranu proti jiskrám (5) nastavte tak, aby byl brusný pás co možná nejvíce zakryt.
- Oba křídlové šrouby opět utáhněte.

Nastavení opěrky při broušení (7) (Obrázek 1).

- Uvolněte hvězdicový otočný šroub (11) a nastavte rozměr štěrbin na **max. 2 mm**.
- Hvězdicový otočný šroub opět utáhněte.

Nastavení dorazu (4) (Obrázek 2).

- Uvolněte šrouby (3) a nastavte rozměr štěrbin. Rozměr štěrbin smí činit **maximálně 2 mm!**
- Šrouby (3) opět utáhněte.

Nastavení podpěrky při rovinném broušení (22).

Při rovinném broušení musí být podpěrka (22) vyrovnána rovnoběžně vůči brusnému pásu a dotýkat se jej na celé ploše.

- Uvolněte šroub (25) a sklopte boční kryt (26) dolů.
- Uvolněte šrouby (12) a vyrovnajte podpěrku při rovinného broušení (22). Šrouby (12) opět utáhněte.
- Uzavřete boční kryt (26) a šroub (25) opět utáhněte.



Zkontrolujte rozměr štěrbin na dorazu (4). (Obrázek 2)

Seřízení běhu pásu.

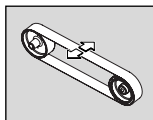

Stroj pouze **krátce** zapněte a zkontrolujte běh pásu.

Pokud se pás pohybuje vpravo nebo vlevo, seřídíte běh pásu pomocí hvězdicového otočného šroubu (17) na střed.

Pokud nelze seřídít běh pásu na střed:

- Vyčistěte hnací kolo (23) a kontaktní kolo (21) tlakovým vzduchem.
- Zkontrolujte hnací a kontaktní kolo na otěr, deformaci a opotřebení. Poškozené díly nechte okamžitě nahradit!

Výměna brusného pásu.



Před každou prací na stroji vytáhněte zástrčku ze zásuvky.

- Uvolněte šroub (25) a sklopte boční kryt (26) dolů.
- Povolte hvězdicový otočný šroub (11) a odstraňte opěrku při broušení a skříňku na piliny (8).

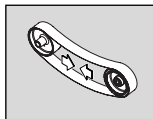

Natočte páčku (13) dolů kvůli odlehčení napínacího přípravku.

- Odstraňte starý brusný pás.

Před nasazením nového brusného pásu dbejte na údaj o směru běhu na potiskované straně brusného pásu! Musí souhlasit se směrem otáčení hnacího kola.

- Položte brusný pás současně na hnací kolo (23) a na kontaktní kolo (21).

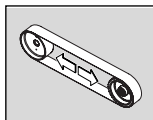

Natočte páčku (13) nahoru kvůli napnutí brusného pásu.

- Nelze-li brusný pás dostatečně napnout, musí být napínací přípravek nově seřízen. Uvolněte oba šrouby (14), napínací přípravek přestavte a šrouby opět utáhněte.

- Uzavřete boční kryt (26) a šroub (25) opět utáhněte.
- Namontujte opěrku při broušení a skříňku na piliny (8) a zkontrolujte rozměr štěrbinu opěrky při broušení.
- Zapněte stroj a seřídte běh pásu.

Provozní pokyny

Zapnutí:

- Odjistěte a odklopte nouzové vypínací tlačítko (15). Stlačte tlačítko „I“ (19).

Vypnutí:

- Odklopte nouzové vypínací tlačítko (15). Stlačte tlačítko „0“ (19).

 Stroj po vypnutí ještě ca. 50 sekund dobíhá.

Nouzové vypínací tlačítko:

- V nebezpečných situacích stlačte pro vypnutí stroje červené nouzové vypínací tlačítko.

Přepnutí počtu otáček (Modely 2H).

- Poloha spínače 1: nízké otáčky
- Poloha spínače 2: vysoké otáčky
-  Počet otáček smí být přepnut pouze za stavu klidu stroje pomocí přepínače (20).

Ochrana proti přetížení.

Při trvalé vysokém zatížení po delší dobu se stroj vypne. Po ochlazení za ca. 15 minut je stroj opět připraven k nasazení.

Kontaktní broušení (Obrázky 3+4).

- Přesvědčte se, že je hvězdicový otočný šroub (11) pevně utažen.
- Zajistěte, aby horní ochranný kryt (1) byl zajištěn pomocí hvězdicového šroubu (2) a boční kryt (26) byl uzavřen.
- Zkontrolujte rozměr štěrbinu opěrky při broušení.
- Zkontrolujte polohu podpěrky při rovinném broušení (22). Šrouby (12) se musí nalézat ve spodní poloze.
- Zkontrolujte, zda je ochrana proti jiskrám (5) správně nastavena a utažena.
- Stroj zapněte a zkontrolujte běh pásu.
- Položte obrobek pevně na opěrku při broušení.
- Obrobek ved'te oběma rukama nebo jej zafixujte v přípravku.

Rovinné broušení (Obrázek 5).

- Uvolněte hvězdicový otočný šroub (2) a otevřete horní ochranný kryt (1).
- Zajistěte, aby rozměr štěrbinu byl správně nastaven. (Obrázek 2)
- Stroj zapněte a zkontrolujte běh pásu.
- Obrobek ved'te oběma rukama a po pracovním pochodu jej odejměte směrem nahoru.

Odsávací přípravek



- Stroj lze oběma hrdly (9) připojit na podstavec s odsávacím zařízením.

Údržba a servis.

 Oprava smí být provedena pouze kvalifikovaným odborníkem podle platných předpisů.

K opravě doporučujeme servis FEIN, smluvní opravny FEIN a zastoupení FEIN.

Následující práce údržby provádějte pravidelně:

-  Vyfukujte chladicí větrací otvory (18) na motorové skříni a označená místa pomocí tlakového vzduchu (viz štítek s upozorněními (27)).
-  Každý den olejujte stroj na označených místech strojním olejem (viz štítek s upozorněními (27)).

➤ Při každé výměně pásu zkontrolujte hnací a kontaktní kolo na otěr a poškození. Poškozené díly nechte vyměnit.

➤ Měsíčně mažte ložiska napínacího přípravku na mazacím čepu (24).

Záruka a ručení.

Záruka na výrobek platí podle zákonných ustanovení země uvedení do provozu.

Kromě toho poskytuje firma FEIN ručení podle prohlášení o ručení výrobce FEIN. Detaily týkající se toho se dozvíte u Vašeho odborného prodejce, zastoupení firmy FEIN ve Vaší zemi nebo v servisu firmy FEIN.

Prohlášení o shodě.

Firma GRIT prohlašuje ve své výhradní zodpovědnosti, že tento výrobek odpovídá příslušným ustanovením uvedeným na poslední straně tohoto návodu k obsluze. Eredeti nyelv angol/német

Ochrana životního prostředí, likvidace.

Stationární stroje se mají podle národního zákona ekologicky recyklovat.

Technická data.

| Typ | GI75 | GI75 | GI752V | GI752V | GI752H | GI752H | GI752H2V | GI752H2V |
|--|-------------|-------------|-------------|-------------|-----------------|-----------------|-----------------|-----------------|
| Objednací číslo 7 90 20 .. | .. 100 40 3 | .. 100 40 3 | .. 100 23 3 | .. 100 23 3 | .. 200 40 3 | .. 200 40 3 | .. 200 23 3 | .. 200 23 3 |
| Otáčky naprázdno [min ⁻¹] | 2 880 | 3 450 | 2 880 | 3 450 | 1 440/ 2 880 | 1 730/ 3 450 | 1 440/ 2 880 | 1 730/ 3 450 |
| Příkon [W] | 4 000 | 4 000 | 4 000 | 4 000 | 2 600/ 3 100 | 2 600/ 3 100 | 2 600/ 3 100 | 2 600/ 3 100 |
| Napětí [V] | 3×400 | 3×440 | 3×230 | 3×220 | 3×400 | 3×440 | 3×230 | 3×220 |
| Frekvence [Hz] | 50 | 60 | 50 | 60 | 50 | 60 | 50 | 60 |
| Rychlost brusného pásu [m/s] | 30 | 36 | 30 | 36 | 15/30 | 18/36 | 15/30 | 18/36 |
| Hmotnost podle EPTA-Procedure 01/2003 [kg] | 65 | 65 | 65 | 65 | 65 | 65 | 65 | 65 |
| Třída ochrany | I/⊕ | I/⊕ | I/⊕ | I/⊕ | I/⊕ | I/⊕ | I/⊕ | I/⊕ |
| Délka brusného pásu [mm] | 2 000 | 2 000 | 2 000 | 2 000 | 2 000 | 2 000 | 2 000 | 2 000 |
| Šířka brusného pásu [mm] | 75 | 75 | 75 | 75 | 75 | 75 | 75 | 75 |

| Typ | GI150 | GI150 | GI1502V | GI1502V | GI1502H | GI1502H | GI1502H2V | GI1502H2V |
|--|-------------|-------------|-------------|-------------|-----------------|-----------------|-----------------|-----------------|
| Objednací číslo 7 90 20 .. | .. 400 40 3 | .. 400 40 3 | .. 400 23 3 | .. 400 23 3 | .. 500 40 3 | .. 500 40 3 | .. 500 23 3 | .. 500 23 3 |
| Otáčky naprázdno [min ⁻¹] | 2 880 | 3 450 | 2 880 | 3 450 | 1 440/ 2 880 | 1 730/ 3 450 | 1 440/ 2 880 | 1 730/ 3 450 |
| Příkon [W] | 4 000 | 4 000 | 4 000 | 4 000 | 2 600/ 3 100 | 2 600/ 3 100 | 2 600/ 3 100 | 2 600/ 3 100 |
| Napětí [V] | 3×400 | 3×440 | 3×230 | 3×220 | 3×400 | 3×440 | 3×230 | 3×220 |
| Frekvence [Hz] | 50 | 60 | 50 | 60 | 50 | 60 | 50 | 60 |
| Rychlost brusného pásu [m/s] | 30 | 36 | 30 | 36 | 15/30 | 18/36 | 15/30 | 18/36 |
| Hmotnost podle EPTA-Procedure 01/2003 [kg] | 82 | 82 | 82 | 82 | 82 | 82 | 82 | 82 |
| Třída ochrany | I/⊕ | I/⊕ | I/⊕ | I/⊕ | I/⊕ | I/⊕ | I/⊕ | I/⊕ |
| Délka brusného pásu [mm] | 2 000 | 2 000 | 2 000 | 2 000 | 2 000 | 2 000 | 2 000 | 2 000 |
| Šířka brusného pásu [mm] | 150 | 150 | 150 | 150 | 150 | 150 | 150 | 150 |

Schématu elektrického zapojení.

| | | | |
|-----|-----------|-----------|-----------|
| Typ | GI75, | GI150 | Rozvrh 93 |
| Typ | GI752V, | GI1502V | Rozvrh 94 |
| Typ | GI752H, | GI1502H | Rozvrh 95 |
| Typ | GI752H2V, | GI1502H2V | Rozvrh 96 |

Hodnoty emisí hluku.

| | Alapjárat | Broušení |
|--|-----------|---------------------|
| Naměřená hodnocená hladina emise akustického tlaku A na pracovním místě L_{pA} (re 20 μPa), v decibelech | 80,5 | 94 |
| Nepřesnost K_{pA} , v decibelech | 4 | 4 |
| Naměřená hodnocená hladina akustického výkonu L_{wA} (re 1 pW), v decibelech | 90 | 100,5 |
| Nepřesnost K_{wA} , v decibelech | 2,5 | 2,5 |
| Üzemeltetési feltételek | | |
| Fordulatszám [min^{-1}] | 3000 | 3000 |
| Anyag | – | ST 37 |
| Méret | – | 8 x 40 |
| Brusný pás | – | Grit by FEIN 36R |

Originálny návod na použitie pre stacionárnu brúsku.

Používané symboly, skratky a pojmy.

Symboly používané v tomto Návode na použitie a prípadne aj priamo na ručnom elektrickom náradí slúžia na to, aby ste pri práci s ručným elektrickým náradím upriamili svoju pozornosť na možné ohrozenia.

| Symbol | Pojem, význam |
|--|--|
|  | Akcia |
|  | Dotýkanie zakázané |
|  | Všeobecná príkazová značka |
|  | Prečítajte si dokumentáciu |
|  | Používajte pomôcku na ochranu zraku |
|  | Používajte chrániče sluchu |
|  | Používajte pomôcky na ochranu proti prachu |
|  | Používajte pracovné rukavice |
|  | Výstraha pred nebezpečenstvami |
|  | Európska značka konformity produktu |

Pre Vašu bezpečnosť.

 Nezapínajte tento stroj skôr, ako si dôkladne prečítate tento Návod na použitie a úplne porozumiete jeho obsahu, vrátane obrázkov, špecifikácií a pravidiel bezpečnej prevádzky. Dodržiavajte aj príslušné národné predpisy pre bezpečnosť elektrických zariadení a bezpečnosť pri práci (v Nemecku: BGV A2, BGR 500).

Nedodržiavanie uvedených bezpečnostných pokynov môže viesť k zásahu elektrickým prúdom, k požiaru a/alebo spôsobiť vážne poranenia.

Uschovajte tento Návod na použitie pre prípad neskoršieho použitia a v prípade poskytnutia stroja iným alebo pri predaji stroja ho odovzdajte spolu s ním.

 **Používajte osobné ochranné prostriedky.** Podľa druhu použitia náradia používajte ochranný štít na celú tvár, štít na oči alebo ochranné okuliare. Pokiaľ je to primerané, používajte ochrannú dýchaciu masku, chrániče sluchu, pracovné rukavice alebo špeciálnu zásteru, ktorá Vás ochráni pred odletujúcimi drobnými časticami brusiva a obrábaného materiálu. Predovšetkým oči treba chrániť pred odletujúcimi cudzími telieskami, ktoré vznikajú pri rôznom spôsobe použitia náradia. Ochrana proti prachu alebo ochranná dýchacia maska musia predovšetkým odfiltrovať konkrétny druh prachu, ktorý vzniká pri danom druhu použitia náradia. Keď je človek dlhšiu dobu vystavený hlasnému hluku, môže utrpieť stratu sluchu.

Pri práci nemajte nikdy na sebe voľné oblečenie, ozdoby a šperky a nepracujte s rozpustenými dlhými vlasmi. Napriek ochranným prvkom môžu pohybujuce sa súčiastky náradia zachytiť voľné predmety a spôsobiť poranenie. **Nepoužívajte žiadne brúsne pásy, ktoré sú opotrebované, natrhnuté alebo silne zasadené.** S brúsnymi pásmi manipulujte opatrne a uschovávajte ich podľa pokynov výrobcu. Brúsne pásy neprelamujte! Poškodené brúsne pásy by sa mohli roztrhnúť, mohli by byť náradím vymrštené a mohli by niekoho poraniť.

Nepoužívajte žiadne brúsne pásy ani iné príslušenstvo, ktoré nebolo vyvinuté alebo schválené výrobcom stroja. Bezpečná prevádzka nie je zaručená tým, že sa určitý brúsny pás alebo určité príslušenstvo na Váš stroj hodia. **Pracujte zásadne vždy s použitím všetkých ochranných prvkov, ktoré sa nachádzajú na stroji. Ochranné prvky musia byť namontované na stroji tak, aby sa dosiahla maximálna miera bezpečnosti.** Ochranné prvky slúžia na to, aby chránili obsluhujúcu osobu pred odletujúcimi časticami a neúmyselným dotykom brúsneho pásu.

Pozor! Nebezpečenstvo požiaru a výbuchu! Pri brúsení kovov (napríklad hliníka alebo magnézia) vzniká prach, ktorý môže byť horľavý alebo výbušný. **Nepoužívajte toto elektrické náradie v blízkosti horľavých materiálov.** Odletujúce iskry by mohli tieto materiály zapáliť.

Pozor, nebezpečenstvo požiaru! Pri brúsení kovov vznikajú žeravé častice kovu a brusiva, ktoré sa zbierajú do nádoby na triesky. Obsah nádoby na triesky treba nechať pred vyprázdnením dostatočne vychladnúť a možno ho dať na likvidáciu len vysypaním do vhodnej nádoby na odpad.

Dajte pozor na to, aby neboli odletujúcimi iskrami ohrozené žiadne osoby. Z blízkosti miesta práce odstráňte všetky horľavé materiály. Pri brúsení kovov odletuje prúd iskiere. **Obrobok musí vždy spoľahlivo priliehať k brúsnej podložke a k dorazu.** Príliš malé ani príliš tenké obrobky sa nesmú obrábať. Hrozí pri nich nebezpečenstvo poranenia odleteným obrobkom.

 **Nikdy sa nedotýkajte bežiacieho brúsneho pásu.** Hrozí nebezpečenstvo poranenia.

V nebezpečnej situácii okamžite stlačte núdzový vypínač. Tento stroj dobieha až 50 sekúnd.

Pravidelne čistite vetracie otvory stroja. Ventilátor elektromotora vŕhaje do telesa stroja prachu. V prípade nadmierneho nahromadenia kovového prachu to môže spôsobiť ohrozenie elektrickým prúdom.

Dávajte pozor na to, aby bol stroj bezpečne inštalovaný a stál vodorovne. Ak by sa stroj pri práci prevrhol, mohlo by to mať za následok vážne poranenie.

Zástrčku stroja smie namontovať iba vyučený elektrikár. Ochranný vodič sieťovej zásuvky musí byť spojený s ochranným uzemnením elektrickej siete.

Počas údržby a opráv stroja nezabudnite vždy vytiahnuť zástrčku zo zásuvky! Keby bol stroj náhodne zapnutý, mohlo by to mať za následok vážne poranenie.

Pravidelne dávajte skontrolovať elektrickú bezpečnosť stroja, zodpovedajúcu zákonným predpisom. Pri stroji, ktorý neprešiel kontrolou, hrozí nebezpečenstvo zásahu elektrickým prúdom!

Pred uvedením stroja do prevádzky prekontrolujte smer otáčania motora. V prípade nesprávneho smeru otáčania môže byť obrobok vystrelený a spôsobiť poranenie. Smer otáčania motora smie prestať len vyučený elektrikár.

Pri zapínaní stroja pamätajte na to, aby ste Vy ani iné osoby nestáli priamo vedľa brúsneho pásu. Brúsny pás sa môže roztrhnúť a spôsobiť vážne poranenie osôb.

Na jeden pohľad.

- 1 Ochranný kryt, horný
- 2 Skrutka s hviezdicovou hlavou, ochranný kryt
- 3 Skrutky, nastavenie veľkosti štrbiny
- 4 Doraz
- 5 Chránič proti odletujúcim iskrám
- 6 Kridlové skrutky, chránič proti odletujúcim iskrám
- 7 Brúsna podložka
- 8 Nádoba na triesky
- 9 Odsávací nátrubok
- 10 Skrutky, nádoba na triesky
- 11 Skrutka s hviezdicovou hlavou pre brúsnu podložku
- 12 Nastavovacia skrutka, rovinná brúsna podložka
- 13 Upínacia páka
- 14 Skrutky, hrubé nastavenie napnutia brúsneho pásu
- 15 Tlačidlo núdzového vypínača
- 16 Zástrčka
- 17 Skrutka s hviezdicovou hlavou, justovanie chodu brúsneho pásu
- 18 Vetracie štrbiny
- 19 Vypínač
- 20 Prepínač počtu obrátok (len modely 2H)
- 21 Kontaktné koleso
- 22 Rovinná brúsna podložka
- 23 Hnacie koleso
- 24 Mastiaca hlavica
- 25 Skrutka pre bočný kryt
- 26 Bočný kryt
- 27 Upozorňujúci štítok

Určenie stroja.

Tento stroj je určený na stacionárne brúsenie kovových materiálov s použitím brúsnych pásov schválených výrobcom alebo na mobilné použitie s podvozkom GRIT GIM.

Pokyny pre montáž.

Upevnite stroj na podvozok GRIT GIB, GIBE (pozri Návod na montáž). Upevnenie podvozku na podlahe a upevnenie stroja na podvozku sa musí urobiť tak, aby zodpovedalo silám, ktoré budú vznikať pri práci stroja. Pri montáži je potrebné použiť vhodné skrutkové spoje (priemer, dĺžka).

Pripojenie na elektrickú sieť.

⚠ Pripojenie na elektrickú sieť, ktoré nie je súčasťou dodávky, musí urobiť vyučený elektrikár.

Dajte pozor na sieťové napätie: Sieťové napätie a frekvencia zdroja napätia sa musia zhodovať s údajmi na typovom štítku stroja.

Pred prvým uvedením stroja do prevádzky prekontrolujte smer otáčania motora. Smer otáčania motora smie prestať len vyučený elektrikár.

Nastavenia.

⚠ Pred každou prácou na stroji vyťahnite zástrčku stroja zo zásuvky.

Nastavenie chrániča proti odletujúcim iskrám (5).

- Uvoľnite obe kridlové skrutky (6) a chránič proti odletujúcim iskrám (5) nastavte tak, aby podľa možnosti čo najviac zakrýval brúsny pás.
- Obe kridlové skrutky opäť utiahnite.

Nastavenie brúsnej podložky (7) (Obrázok 1).

- Uvoľnite obe skrutky s hviezdicovou hlavou (11) a nastavte veľkosť štrbiny na **max. 2 mm**.
- Skrutky s hviezdicovou hlavou opäť utiahnite.

Nastavenie dorazu (4) (Obrázok 2).

- Uvoľnite skrutky (3) a nastavte veľkosť štrbiny. Veľkosť štrbiny smie byť **maximálne 2 mm**.
- Skrutky (3) opäť utiahnite.

Nastavenie rovinné brúsnej podložky (22).

Pri rovinnom brúsení musí byť rovinná brúsna podložka (22) nastavená paralelne k brúsne pásu a musí sa ho dotýkať po celej ploche.

- Uvoľnite skrutku (25) a sklopte bočný kryt smerom (26) dole.
- Uvoľnite skrutky (12) a nastavte rovinnú brúsnu podložku (22). Skrutky (12) opäť utiahnite.
- Uzavrte bočný kryt (26) a skrutku (25) opäť utiahnite.

⚠ Skontrolujte veľkosť štrbiny pri doraze (4). (Obrázok 2)

Justovanie chodu pásu.

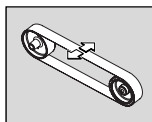

Zapnite na malú chvíľu stroj a skontrolujte chod pásu. Pomocou skrutky s hviezdicovou hlavou (17) justujte chod pásu v stredovej polohe, keď sa brúsny pás pohybuje doprava alebo doľava.

V takom prípade, keď sa chod pásu nedá nastaviť v stredovej polohe:

- Tlakovým vzduchom vyčistite hnacie koleso (23) a kontaktné koleso (21).
- Skontrolujte či nie je hnacie koleso alebo kontaktné koleso opotrebované alebo deformované či inak porušené. Poškodené súčiastky dajte okamžite vymeniť!

Výmena brúsneho pásu.

⚠ Pred každou prácou na stroji vyťahnite zástrčku stroja zo zásuvky.

- Uvoľnite skrutku (25) a sklopte bočný kryt smerom (26) dole.
- Uvoľnite skrutku s hviezdicovou hlavou (11) a demontujte brúsnu podložku a nádobu na triesky (8).

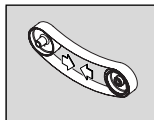

Páku (13) sklopte smerom dole a odľahčíte napínací mechanizmus.

- Demontujte starý brúsny pás.

Pri zakladaní nového brúsneho pásu si všimnite údaj o smere chodu pásu na zadnej strane brúsneho pásu! Tento smer chodu pásu sa musí zhodovať so smerom otáčania hnacieho kolesa.

- Zložte brúsny pás súčasne na hnacie koleso (23) aj na kontaktné koleso (21).

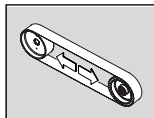

Páku (13) vyklopte smerom hore, aby ste brúsny pás napli.

- Ak nie je brúsny pás dostatočne napnutý, treba napínacie zariadenie justovať nanovo. Uvoľnite obe skrutky (14) prestavte napínací mechanizmus a skrutky opäť utiahnite.
- Uzavrte bočný kryt (26) a skrutku (25) opäť utiahnite.
- Namontujte demontujte brúsnu podložku a nádobu na triesky (8) a skontrolujte veľkosť štrbiny brúsnej podložky.
- Zapnite stroj a justujte chod pásu.

Pokyny na používanie

Zapnutie:

- Odblokujte núdzový vypínač (15) a vyklopte ho. Stlačte tlačidlo „I“ (19).

Vypnutie:

- Vyklopte núdzový vypínač (15). Stlačte tlačidlo „0“ (19).



Po vypnutí stroj dobieha ešte cca 50 sekúnd.

Tlačidlo núdzového vypínača:

- V nebezpečných situáciách stlačte červené tlačidlo núdzového vypínača, aby ste stroj vypli.

Prepnutie počtu obrátok (Modely 2H).

- Poloha prepínača 1: Nízky počet obrátok
- Poloha prepínača 2: Vysoký počet obrátok
- ⚠ Počet obrátok sa smie prepínať prepínačom (20) len vtedy, keď je stroj zastavený.

Poistka proti preťaženiu.

Pri vysokom zaťažení trvajúcom dlhší čas sa stroj samočinne vypne. Po dobe chladnutia cca 15 minút je stroj opäť pripravený na prevádzku.

Kontaktné brúsenie (Obrázky 3+4).

- Presvedčte sa, či je skrutka s hviezdicovou hlavou (11) utiahnutá.
- Zabezpečte, aby bol horný kryt (1) zaistený skrutkou s hviezdicovou hlavou a aby bol bočný kryt (2) zavretý (26).
- Skontrolujte veľkosť štrbiny brúsnej podložky.
- Skontrolujte polohu rovinnnej brúsnej podložky (22). Skrutky (12) sa musia nachádzať v dolnej polohe.

- Skontrolujte, či je chránič proti odletujúcim iskrám (5) správne nastavený a utiahnutý.
- Zapnite stroj a skontrolujte chod pásu.
- Obrobok priložte na brúsnu podložku.
- Veďte obrobok oboma rukami alebo ho fixujte v nejakom prípravku.

Rovinné brúsenie (Obrázok 5).

- Uvoľnite skrutku s hviezdicovou hlavou (2) a otvorte horný ochranný kryt (1).
- Zabezpečte, aby bola veľkosť štrbiny správne nastavená. (Obrázok 2)
- Zapnite stroj a skontrolujte chod pásu.
- Veďte obrobok oboma rukami a po skončení pracovného úkonu ho vezmite preč smerom hore.

Odsávacie zariadenie

- Stroj sa môže pripojiť oboma odsávacími nátrubkami (9) na podstavec s odsávacím zariadením.

Údržba a autorizované servisné stredisko.



Opravy smie vykonávať len odborný pracovník podľa platných predpisov.

V prípade opravy odporúčame obrátiť sa na Autorizované servisné stredisko FEIN, na zmluvné opravovne firmy FEIN alebo na zastúpenia firmy FEIN. Pravidelne vykonávajte na stroji nasledovnú údržbu:



➤ Prefúkajte tlakovým vzduchom chladiace otvory (18) na telese motora a takisto označené miesta (pozri upozorňujúci štítko (27)).



➤ Denne stroj premastite na označených miestach strojom olejom (pozri upozorňujúci štítko (27)).

- Pri každej výmene brúsneho pásu skontrolujte hnacie koleso aj kontaktné koleso, či nie sú opotrebované alebo poškodené. Poškodené súčiastky dajte okamžite vymeniť.
- Každý mesiac premastite cez masťavicu hlavicu (24) ložiská napínacieho mechanizmu.

Zákonná záruka a záruka výrobcu.

Zákonná záruka na produkt platí podľa zákonných predpisov v krajine uvedenia do prevádzky.

Firma FEIN okrem toho poskytuje záruku podľa vyhlásenia výrobcu. Detaily o týchto skutočnostiach sa dozviete u svojho odborného predajcu, v zastúpeniach firmy FEIN vo Vašej krajine alebo v Autorizovanom servisnom stredisku FEIN.

Vyhlasenie o konformite.

Firma GRIT vyhlasuje na svoju výlučnú zodpovednosť, že tento produkt sa zhoduje s príslušnými normatívnymi dokumentmi uvedenými na poslednej strane tohto Návodu na použitie.

Jazyk originálu angličtina/nemčina

Ochrana životného prostredia, likvidácia.

Stacionárne stroje treba dať podľa národného práva na likvidáciu zodpovedajúcu ochrane životného prostredia.

Technické údaje.

| Typ | GI75 | GI75 | GI752V | GI752V | GI752H | GI752H | GI752H2V | GI752H2V |
|---|-------------|-------------|-------------|-------------|-----------------|-----------------|-----------------|-----------------|
| Objednávacie číslo 7 90 20 .. | .. 100 40 3 | .. 100 40 3 | .. 100 23 3 | .. 100 23 3 | .. 200 40 3 | .. 200 40 3 | .. 200 23 3 | .. 200 23 3 |
| Počet voľnobežných obrátok [min ⁻¹] | 2 880 | 3 450 | 2 880 | 3 450 | 1 440/ 2 880 | 1 730/ 3 450 | 1 440/ 2 880 | 1 730/ 3 450 |
| Príkon [W] | 4 000 | 4 000 | 4 000 | 4 000 | 2 600/ 3 100 | 2 600/ 3 100 | 2 600/ 3 100 | 2 600/ 3 100 |
| Napätie [V] | 3×400 | 3×440 | 3×230 | 3×220 | 3×400 | 3×440 | 3×230 | 3×220 |
| Frekvencia [Hz] | 50 | 60 | 50 | 60 | 50 | 60 | 50 | 60 |
| Rýchlosť brúsneho pásu [m/s] | 30 | 36 | 30 | 36 | 15/30 | 18/36 | 15/30 | 18/36 |
| Hmotnosť podľa EPTA-Procedure 01/2003 [kg] | 65 | 65 | 65 | 65 | 65 | 65 | 65 | 65 |
| Trieda ochrany | I/⊕ | I/⊕ | I/⊕ | I/⊕ | I/⊕ | I/⊕ | I/⊕ | I/⊕ |
| Dĺžka brúsneho pásu [mm] | 2 000 | 2 000 | 2 000 | 2 000 | 2 000 | 2 000 | 2 000 | 2 000 |
| Šírka brúsneho pásu [mm] | 75 | 75 | 75 | 75 | 75 | 75 | 75 | 75 |
| Typ | GI150 | GI150 | GI1502V | GI1502V | GI1502H | GI1502H | GI1502H2V | GI1502H2V |
| Objednávacie číslo 7 90 20 .. | .. 400 40 3 | .. 400 40 3 | .. 400 23 3 | .. 400 23 3 | .. 500 40 3 | .. 500 40 3 | .. 500 23 3 | .. 500 23 3 |
| Počet voľnobežných obrátok [min ⁻¹] | 2 880 | 3 450 | 2 880 | 3 450 | 1 440/ 2 880 | 1 730/ 3 450 | 1 440/ 2 880 | 1 730/ 3 450 |
| Príkon [W] | 4 000 | 4 000 | 4 000 | 4 000 | 2 600/ 3 100 | 2 600/ 3 100 | 2 600/ 3 100 | 2 600/ 3 100 |
| Napätie [V] | 3×400 | 3×440 | 3×230 | 3×220 | 3×400 | 3×440 | 3×230 | 3×220 |
| Frekvencia [Hz] | 50 | 60 | 50 | 60 | 50 | 60 | 50 | 60 |
| Rýchlosť brúsneho pásu [m/s] | 30 | 36 | 30 | 36 | 15/30 | 18/36 | 15/30 | 18/36 |
| Hmotnosť podľa EPTA-Procedure 01/2003 [kg] | 82 | 82 | 82 | 82 | 82 | 82 | 82 | 82 |
| Trieda ochrany | I/⊕ | I/⊕ | I/⊕ | I/⊕ | I/⊕ | I/⊕ | I/⊕ | I/⊕ |
| Dĺžka brúsneho pásu [mm] | 2 000 | 2 000 | 2 000 | 2 000 | 2 000 | 2 000 | 2 000 | 2 000 |
| Šírka brúsneho pásu [mm] | 150 | 150 | 150 | 150 | 150 | 150 | 150 | 150 |

Schémy zapojenia.

| | | | |
|-----|-----------|-----------|------------|
| Typ | GI75, | GI150 | Príloha 93 |
| Typ | GI752V, | GI1502V | Príloha 94 |
| Typ | GI752H, | GI1502H | Príloha 95 |
| Typ | GI752H2V, | GI1502H2V | Príloha 96 |

Hodnoty emisie hluku.

Voľnobeh Brúsenie

Nameraná hodnota emisie
hladiny akustického tlaku na
pracovisku L_{pA} (re 20 μ Pa)
v decibeloch

80,5 94

Nepresnosť merania K_{pA} ,
v decibeloch

4 4

Nameraná hodnota hladiny
akustického tlaku L_{wA}
náradia (re 1 pW) v
decibeloch

90 100,5

Nepresnosť merania K_{wA}
v decibeloch

2,5 2,5

Prevádzkové podmienky

Počet otáčok [min^{-1}]

3000 3000

Materiál

– ST 37

Rozmery

– 8 x 40

Brúsny pás

– Grit by
FEIN 36R

Instrukcja oryginalna eksploatacji szlifierki stacjonarnej.

Użyte symbole, skróty i pojęcia.

Symbole, które zostały zastosowane w niniejszej instrukcji eksploatacji oraz umieszczone ewentualnie na maszynie mają na celu zwrócić uwagę na możliwe niebezpieczeństwa związane z użytkowaniem niniejszego urządzenia.

| Symbol | Pojęcie, znaczenie |
|--|--------------------------------------|
|  | Akcja |
|  | Nie dotykać |
|  | Ogólne znaki nakazu |
|  | Przeczytać dokumentację |
|  | Używać ochrony oczu |
|  | Używać ochrony słuchu |
|  | Używać ochrony przeciwpyłowej |
|  | Używać ochrony rąk |
|  | Ostrzeżenie przed niebezpieczeństwem |
|  | Europejski znak zgodności |

Dla własnego bezpieczeństwa.

 Do użytkowania maszyny można przystąpić dopiero po uważnym przeczytaniu i całkowitym zrozumieniu niniejszej instrukcji eksploatacji.

Należy przestrzegać również odpowiednich krajowych przepisów w zakresie bezpieczeństwa elektrycznego i ochrony pracy (w Niemczech: BGV A2, BGR 500).

Nie stosowanie się do wskazówek bezpieczeństwa może prowadzić do porażenia elektrycznego, pożaru lub poważnych obrażeń ciała.

Instrukcję tę należy zachować na przyszłość do dalszych zastosowań i przekazać ją wraz z maszyną, w razie jej sprzedaży lub przekazania innym osobom.

 **Należy nosić osobiste wyposażenie ochronne. W zależności od rodzaju pracy, należy nosić maskę ochronną pokrywającą całą twarz, ochronę oczu lub okulary ochronne. W razie potrzeby należy użyć maski przeciwpyłowej, ochrony słuchu, rękawic ochronnych lub specjalnego fartucha, chroniącego przed małymi cząstkami ścieranego i obrabianego materiału. Należy chronić oczy przed unoszącymi się w powietrzu ciałami obcymi, powstałymi w czasie pracy. Maski przeciwpyłowa i ochronna dróg oddechowych muszą filtrować powstający podczas pracy pył. Oddziaływanie hałasu przez dłuższy okres czasu, może doprowadzić do utraty słuchu.**

Nie należy nosić luźnego ubrania, biżuterii ani rozpuszczonych długich włosów. Luźne przedmioty mogą – mimo zastosowania urządzeń zabezpieczających – zostać wciągnięte przez ruchome części i spowodować obrażenia.

Nie należy stosować uszkodzonych zuytych lub silnie zanieczyszczonych taśm ściernych. Obchodzić się ostrożnie z taśmami ściernymi i przechowywać je zgodnie z zaleceniami producenta. Nie zginać taśm ściernych! Uszkodzone taśmy ścierne mogą się zerwać, zostać odrzucone i doprowadzić do obrażeń.

Nie należy używać taśm ściernych ani innego wyposażenia dodatkowego, który nie został wyprodukowany lub dopuszczony do stosowania przez producenta urządzenia. To, że taśma ścierna daje się umocować na nabytym urządzeniu, nie gwarantuje bezpiecznego użycia.

Stosować zawsze wszystkie znajdujące się na urządzeniu urządzenia zabezpieczające. Urządzenia zabezpieczające powinny być dobrze zamontowane na urządzeniu, tak, by bezpieczeństwo pracy zapewnione było w najwyższym stopniu. Urządzenia zabezpieczające mają za zadanie ochronę użytkownika przed unoszącymi się w powietrzu cząstkami ścieranego materiału i przed niezamierzonym dotknięciem taśmy ścierniej.

Uwaga Zagrożenie pożarem i wybuchem! Podczas szlifowania metalu (np. aluminium lub magnezu) powstaje pył, który może spowodować pożar lub wybuch. Nie należy używać urządzenia w sąsiedztwie łatwopalnych materiałów. Iskry mogą spowodować ich zapłon.

Uwaga Zagrożenie pożarem! Podczas szlifowania metalu powstają rozżarzone cząstki metalu i taśmy ścierniej, które zbierane są w skrzynce na opiłki. Przed opróżnieniem zawartości skrzynki należy ją dostatecznie ochłodzić. Likwidacja może się odbywać jedynie w specjalnych pojemnikach.

Należy zwrócić uwagę, by nikt nie został narażony na niebezpieczeństwo przez iskry, powstające przy pracy. Usunąć łatwopalne materiały z miejsca pracy. Przy szlifowaniu metali powstają iskry.

Obrabiany przedmiot musi być szczerline przyłożony do płyty ślizgowej i do zderzaka. Nie wolno obrabiać bardzo małych lub bardzo cienkich przedmiotów. Istnieje niebezpieczeństwo skałeczenia spowodowanego wyrwaniem się obrabianego elementu.

 **Nie wolno w żadnym wypadku dotykać przesuwającej się taśmy ścierniej.** Grozi skałeczeniem.

W niebezpiecznych sytuacjach należy natychmiast nacisnąć wyłącznik bezpieczeństwa. Urządzenie działa jeszcze do 50 sekund siłą inercji.

Należy regularnie czyścić otwory wentylacyjne urządzenia. Dmuchawa silnika wciąga kurz do obudowy. Duże nagromadzenie pyłu metalowego może spowodować zagrożenie elektryczne.

Zwrócić uwagę na to, by urządzenie znajdowało się w stabilnej i poziomej pozycji. Przewrócenie się urządzenia podczas pracy może spowodować poważne obrażenia. **Wtyczka urządzenia może być zamontowana jedynie przez wykwalifikowanego elektryka.** Przewód ochronny z gniazdka sieciowego musi być podłączony do uzziemienia ochronnego tej instalacji.

Przed przystąpieniem do wykonywania jakichkolwiek czynności obsługowych przy maszynie, wyjąć wtyk z gniazda sieciowego! W razie niezamierzonego włączenia urządzenia, może dojść do poważnych obrażeń.

Aby zagwarantować elektryczne bezpieczeństwo urządzenia, należy regularnie zlecać jego przeglądy, zgodnie z wymaganiami ustawowymi. W przypadku pracy z urządzeniami, które nie są regularnie przeglądane, istnieje niebezpieczeństwo porażenia prądem.

Przed pierwszym uruchomieniem urządzenia należy sprawdzić kierunek obrotów silnika. W przypadku niewłaściwego kierunku obrotów, przedmiot obrabiany może zostać odrzucony i stać się przyczyną wypadku.

Zmiany kierunku obrotów może dokonać jedynie wykwalifikowany elektryk.

Zwrócić uwagę, aby podczas włączania elektronarzędzia ani użytkownik, ani osoby postronne nie znajdowały się zbyt blisko taśmy ścierniej. Taśma może się zerwać i spowodować poważne obrażenia.

Jednym rzutem oka.

- 1 Osłona górna
- 2 Śruba z pokręteł gwiazdzistym, do osłony górnej
- 3 Śruby do nastawiania wielkości prześwitu
- 4 Zderzak
- 5 Osłona chroniąca przed iskrami
- 6 Śruby motylkowe, do osłony przed iskrami
- 7 Płyta ślizgowa
- 8 Komora na wióry
- 9 Króciec odsysania
- 10 Śrub, pojemnik na
- 11 Śruba z pokręteł gwiazdzistym, do płyty ślizgowej
- 12 Śruba regulacyjna, do płyty ślizgowej do szlifowania dużych powierzchni
- 13 Dźwignia napinająca
- 14 Śruby do zgrubnego nastawiania napięcia taśmy
- 15 Wyłącznik awaryjny
- 16 Wtyczka
- 17 Śruba z pokręteł gwiazdzistym, do ustawiania położenia taśmy
- 18 Otwory wentylacyjne
- 19 Włącznik/wyłącznik
- 20 Przystawianie prędkości obrotowej (tylko w modelach 2H)
- 21 Koło kontaktowe
- 22 Płyta ślizgowa do szlifowania dużych powierzchni
- 23 Koło napędowe
- 24 Smarownica
- 25 Śruba do osłony bocznej
- 26 Osłona boczna
- 27 Tabliczka informacyjna

Przeznaczenie urządzenia.

Urządzenie przeznaczone jest do zastosowań stacjonarnych - do szlifowania metali przy użyciu dopuszczonych przez producenta taśm ściernych, a także do zastosowań mobilnych przy użyciu jednostki jezdnej GRIT GIM.

Montaż.

Urządzenie przymocować do podstawy GRIT GIB, GIBE (zob. Instrukcja montażu). Podstawę należy przymocować do podłogi, a urządzenie do podstawy w taki sposób, by wytrzymały siły występujące podczas pracy.

Do montażu należy użyć pasujących połączeń śrubowych (średnica, długość).

Podłączenie elektryczne.



Podłączenie elektryczne, leżące w gestii zleceniodawcy musi zostać zleczone wykwalifikowanemu elektrykowi.

Należy zwracać uwagę na napięcie sieci: Napięcie i częstotliwość źródła prądu musi zgadzać się z danymi na tabliczce znamionowej urządzenia.

Przed pierwszym uruchomieniem urządzenia należy sprawdzić kierunek obrotów silnika. Zmiany kierunku obrotów może dokonać jedynie wykwalifikowany elektryk.

Nastawienia.



Przed przystąpieniem do wykonywania jakichkolwiek czynności obsługowych przy maszynie wyjąć wtyk z gniazda sieciowego.

Nastawianie osłony przed iskrami (5).

- Poluzować obie śruby motylkowe (6) i ustawić osłonę (5) w taki sposób, by zasłonić maksymalnie dużą powierzchnię taśmy ścierniej.
- Dociągnąć ponownie obie śruby motylkowe.

Ustawianie płyty ślizgowej (7) (Szkieł 1).

- Poluzować śrubę z pokręteł gwiazdzistym (11) i nastawić wielkość prześwitu, wynoszącą maks. 2 mm.
- Ponownie dociągnąć śrubę z pokręteł gwiazdzistym.

Ustawianie prowadnicy (4) (Szkieł 2).

- Poluzować śruby (3) i ustawić wielkość prześwitu. Wielkość prześwitu może wynosić maksymalnie 2 mm!
- Ponownie dociągnąć śruby (3).

Ustawianie płyty ślizgowej do szlifowania dużych płaszczyzn (22).

Do szlifowania dużych płaszczyzn płyta (22) musi być ustawiona równolegle do taśmy ścierniej i przylegać do niej całą powierzchnią.

- Poluzować śrubę (25) i odchylić osłonę boczną (26).
- Poluzować śruby (12) i ustawić płytę (22). Ponownie dociągnąć śruby (12).
- Zamknąć osłonę boczną (26) i dociągnąć ponownie śrubę (25).



Skontrolować wielkość prześwitu przy prowadnicy (4). (Szkieł 2)

Ustawianie położenia taśmy.

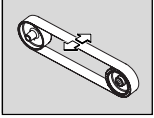

Włączyć maszynę na krótki okres czasu i skontrolować bieg taśmy. Jeżeli taśma ścierna przesuwana się na zewnątrz lub do wewnątrz wycentrowanej ją za pomocą śruby regulacyjnej (17).

W przypadku, gdy bieg taśmy nie daje się wycentrować:

- Wyczyścić koło napędowe (23) i kontaktowe (21) strumieniem sprężonego powietrza.
- Skontrolować koło napędowe i kontaktowe pod kątem uszkodzeń, zniekształceń i zużycia. Uszkodzone części natychmiast oddać do naprawy!

Wymiana taśmy ścierniej.



Przed przystąpieniem do wykonywania jakichkolwiek czynności obsługowych przy maszynie wyjąć wtyk z gniazdka sieciowego.

- Poluzować śrubę (25) i odchylić osłonę boczną (26).
- Zwolnić śrubę z pokrętelem gwiazdzistym (11) i usunąć płytę ślizgową i pojemnik na wióry (8).

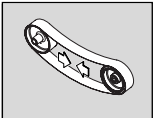

Przesunąć dźwignię (13) w dół, aby odciążyć mechanizm napinający.

- Wyjąć starą taśmę ścierną.

Przed założeniem nowej taśmy ścierniej należy na kierunek jej poruszania się, podany na zadrukowanej stronie taśmy! Musi on być zgodny z kierunkiem obrotu koła napędowego.

- Ułożyć taśmę ścierną równocześnie na koło napędowe (23) i kontaktowe (21).

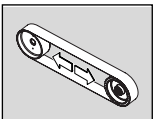

Przesunąć dźwignię (13) do góry, napinając w ten sposób taśmę ścierną.

- Jeżeli napięcie taśmy ścierniej nie jest wystarczające, należy na nowo wyregulować mechanizm napinający. Poluzować obie śruby (14), przestawić mechanizm napinający i dociągnąć ponownie śruby.
- Zamknąć osłonę boczną (26) i dociągnąć ponownie śrubę (25).
- Zamontować płytę ślizgową i pojemnik na wióry (8) i skontrolować wielkość prześwitu płyty ślizgowej.
- Włączyć maszynę i wycentrować bieg taśmy ścierniej.

Instrukcja pracy

Włączenie:

- Odblokować i odchylić wyłącznik awaryjny (15). Wcisnąć przycisk „I” (19).

Wyłączenie:

- Odchylić wyłącznik awaryjny (15). Wcisnąć przycisk „0” (19).



Urządzenie działa jeszcze ok. 50 sekund siłą inercji.

Wyłącznik awaryjny:

- W razie niebezpieczeństwa nacisnąć czerwony przycisk awaryjny, wyłączający maszynę.

Przestawianie prędkości obrotowej (Modele 2H).

- Pozycja przełącznika 1 - niska prędkość obrotowa
 - Pozycja przełącznika 2 - wysoka prędkość obrotowa
- ! Prędkość obrotową wolno przestawiać tylko po wyłączeniu maszyny za pomocą przełącznika (20).

Zabezpieczenie przed przeciążeniem.

W przypadku utrzymującego się przez dłuższy okres czasu silnego obciążenia, maszyna wyłącza się samoczynnie. Po ok. 15 minutach (czas pozostawiony na powrót do właściwej temperatury roboczej) maszyna może być ponownie eksploatowana.

Szlifowanie powierzchni czołowych (Szkic 3+4).

- Upewnić się, że śruba z pokrętelem gwiazdzistym (11) jest mocno dociągnięta.
- Sprawdzić, czy osłona górna (1) zabezpieczona jest śrubą (2) i czy osłona boczna (26) jest zamknięta.
- Skontrolować wielkość prześwitu płyty ślizgowej.
- Skontrolować pozycję płyty ślizgowej (22). Śruby (12) muszą znajdować się w dolnej pozycji.
- Skontrolować, czy osłona przed iskrami (5) jest właściwie ustawiona i zamocowana.
- Włączyć maszynę i skontrolować bieg taśmy.
- Mocno przyłożyć przedmiot obrabiany do płyty ślizgowej.
- Przedmiot obrabiany prowadzić oburącz albo unieruchomić go w urządzeniu mocującym.

Szlifowanie dużych powierzchni (Szkic 5).

- Zwolnić śrubę z pokrętelem gwiazdzistym (2) i otworzyć osłonę górną (1).
- Sprawdzić, czy wielkość prześwitu została właściwie ustawiona. (Szkic 2)
- Włączyć maszynę i skontrolować bieg taśmy.
- Przedmiot obrabiany prowadzić oburącz, a po zakończeniu obróbki wyjąć górą.

Urządzenie odsysające

- Poprzez dwa króćce (9) istnieje możliwość przyłączenia maszyny do podstawy z urządzeniem odsysającym.

Konserwacja i serwisowanie.

- ! Naprawy powinny być przeprowadzane wyłącznie przez wykwalifikowany personel zgodnie z obowiązującymi przepisami.

Zalecamy dokonywanie napraw w naszych placówkach serwisowych FEIN, w punktach usługowych FEIN i przedstawicielstwach firmy FEIN.

Następujące prace konserwacyjne należy przeprowadzać regularnie:

- Przemuchiwanie sprężonym powietrzem szczelin wentylacyjnych (18) w obudowie silnika, a także oznaczonych miejsc (zgodnie z tabliczką informacyjną (27)).
- Codzienne smarowanie oznaczonych miejsc maszyny olejem maszynowym (zgodnie z tabliczką informacyjną (27)).
- Kontrola koła napędowego i koła kontaktowego pod kątem zużycia i uszkodzeń przy każdej wymianie taśmy ścierniej. Zlecić wymianę uszkodzonych części.
- Comiesięczne smarowanie łożysk i mechanizmu napinającego (przez smarownicę) (24).

| Typ | GI150 | GI150 | GI1502V | GI1502V | GI1502H | GI1502H | GI1502H2V | GI1502H2V |
|--|-------------|-------------|-------------|-------------|-----------------|-----------------|-----------------|-----------------|
| Numer katalogowy 7 90 20 .. | .. 400 40 3 | .. 400 40 3 | .. 400 23 3 | .. 400 23 3 | .. 500 40 3 | .. 500 40 3 | .. 500 23 3 | .. 500 23 3 |
| Prędkość obrotowa bez obciążenia [1/min] | 2 880 | 3 450 | 2 880 | 3 450 | 1 440/ 2 880 | 1 730/ 3 450 | 1 440/ 2 880 | 1 730/ 3 450 |
| Moc pobierana [W] | 4 000 | 4 000 | 4 000 | 4 000 | 2 600/ 3 100 | 2 600/ 3 100 | 2 600/ 3 100 | 2 600/ 3 100 |
| Napięcie [V] | 3x400 | 3x440 | 3x230 | 3x220 | 3x400 | 3x440 | 3x230 | 3x220 |
| Częstotliwość [Hz] | 50 | 60 | 50 | 60 | 50 | 60 | 50 | 60 |
| Prędkość przesuwu taśmy [m/s] | 30 | 36 | 30 | 36 | 15/30 | 18/36 | 15/30 | 18/36 |
| Ciężar zgodny z EPTA-Procedure 01/2003 (= z metodą Europejskiej Parlamentarnej Weryfikacji Technologii) [kg] | 82 | 82 | 82 | 82 | 82 | 82 | 82 | 82 |
| Klasa ochrony | I/⊕ | I/⊕ | I/⊕ | I/⊕ | I/⊕ | I/⊕ | I/⊕ | I/⊕ |
| Długość taśmy [mm] | 2 000 | 2 000 | 2 000 | 2 000 | 2 000 | 2 000 | 2 000 | 2 000 |
| Szerokość taśmy [mm] | 150 | 150 | 150 | 150 | 150 | 150 | 150 | 150 |

Schematy połączeń.

| | | | |
|-----|-----------|-----------|--------------|
| Typ | GI75, | GI150 | Załącznik 93 |
| Typ | GI752V, | GI1502V | Załącznik 94 |
| Typ | GI752H, | GI1502H | Załącznik 95 |
| Typ | GI752H2V, | GI1502H2V | Załącznik 96 |

Wartości emisji hałasu.

| | Bieg jałowy | Szlifowanie |
|--|-------------|---------------------|
| Zmierzony poziom ciśnienia akustycznego na miejscu pracy L_{pA} (re 20 μ Pa), w decybelach | 80,5 | 94 |
| Niepewność pomiaru K_{pA} , w decybelach | 4 | 4 |
| Zmierzony poziom ciśnienia mocy akustycznej na miejscu pracy L_{wA} (re 1 pV), w decybelach | 90 | 100,5 |
| Niepewność pomiaru K_{wA} , w decybelach | 2,5 | 2,5 |
| Warunki użytkowania | | |
| Prędkość obrotowa [1/min.] | 3000 | 3000 |
| Materiał | – | ST 37 |
| Wymiary | – | 8 x 40 |
| Taśma ścierna | – | Grit by FEIN 36R |

Оригинал руководства по эксплуатации стационарной шлифмашины.

Использованные условные обозначения, сокращения и понятия.

Используемые в настоящем руководстве и, возможно, также и на машине символы служат для того, чтобы обратить Ваше внимание на возможные опасности при работе с настоящей машиной.

| Условное обозначение | Понятие |
|--|---|
|  | Действие |
|  | Прикасаться запрещено |
|  | Общий предписывающий знак |
|  | Прочитать документацию |
|    | Используйте средства защиты глаз |
|   | Используйте средства защиты органов слуха |
|  | Используйте средства защиты органов дыхания |
|  | Используйте средства защиты рук |
|  | Предупреждение об опасности |
|  | Европейский знак соответствия |

Для Вашей безопасности.

 Не применяйте настоящую машину, предварительно не изучив основательно и полностью не усвоив данное руководство и содержащиеся в нем изображения, спецификации и правила по технике безопасности.

Учитывайте также соответствующие национальные предписания по электрической безопасности и охране труда (в Германии: BGV A2, BGR 500).

Несоблюдение указаний по технике безопасности в названной документации может привести к поражению электрическим током, пожару и/или серьезной травме.

Храните это руководство по эксплуатации для дальнейшего использования и прикладывайте его к машине при передаче машины в пользование или продаже.



Применяйте средства индивидуальной защиты. В зависимости от выполняемой работы применяйте защитный щиток для лица, защитное средство для глаз или защитные очки. Насколько уместно, применяйте противопылевой респиратор, средства защиты органов слуха, защитные перчатки или специальный фартук, которые защищают Вас от абразивных частиц и частиц материала. Глаза должны быть защищены от летающих в воздухе посторонних тел, которые возникают при выполнении различных работ. Противопылевой респиратор или защитная маска органов дыхания должны задерживать возникающую при работе пыль. Продолжительное воздействие сильного шума может привести к потере слуха.

Во время работы носите облегчающую одежду, снимите украшения и уберите длинные волосы. Незакрепленные предметы могут быть захвачены вращающимися частями и привести к травмам несмотря на защитные устройства.

Не применяйте изношенные, надорванные или замасленные шлифовальные ленты. Шлифовальные ленты требуют осторожного обращения и хранения согласно указаниям изготовителя. Не перегибать шлифовальные ленты! Поврежденные шлифовальные ленты могут разорваться, быть с силой отброшены и нанести травмы.

Не применяйте шлифовальные ленты или другие принадлежности, которые не были специально разработаны изготовителем или на применение которых нет разрешения изготовителя. Безопасная эксплуатация не обеспечивается только тем, что принадлежности подходят к Вашей машине.

Всегда применяйте установленные на машине защитные устройства. Защитные устройства должны быть надежно смонтированы на машине для обеспечения наивысшей степени безопасности. Защитные устройства должны защищать оператора от летающих в воздухе абразивных частиц и от непреднамеренного соприкосновения со шлифовальной лентой.

Внимание опасность пожара и взрыва! При шлифовании металлов (например, алюминия или магnezия) может возникнуть горючая или взрывоопасная пыль. Не пользуйтесь машиной вблизи горючих материалов. Искры могут воспламенить эти материалы.

Внимание пожарная опасность! При шлифовании металлов возникают раскаленные металлические и абразивные частички, которые собираются в контейнере для опилок. Содержание контейнера для опилок следует достаточно охладить перед опорожнением и его допускается опорожнять только в подходящую емкость.

Следите за тем, чтобы сноп искр не представлял опасности для людей. Удалите с рабочего участка горючие материалы. При шлифовании металлов возникает сноп искр.

Заготовка должна всегда надежно лежать на опоре и прилегать к упору. Нельзя обрабатывать маленькие или тонкие заготовки. При этом возникает опасность в при отбрасывании заготовки.



Никогда не касайтесь бегущей шлифовальной ленты. Опасность получения травмы.

В опасных ситуациях сразу нажимайте на аварийный выключатель. Машина вращается на выбеге до 50 секунд.

Регулярно очищайте вентиляционные отверстия машины.

Вентилятор двигателя затягивает пыль в корпус. Это может привести к электрической опасности при чрезмерном скоплении металлической пыли.

Следите за надежным, устойчивым и горизонтальным положением машины. Если во время работы машина качается, то это может стать причиной тяжелых травм.

Вилку машины разрешается монтировать только электроспециалисту. Защитный проводник штепсельной розетки сети должен быть соединен с защитной землей электрической сети.

При выполнении техобслуживания и ремонта отключайте вилку от штепсельной розетки сети. Если машина включается без надзора, то это может привести к тяжелым травмам.

Поручайте регулярно проверять электрическую безопасность машины в соответствии с законными положениями. Непроверенная машина чревата опасностью электрического поражения!

Перед первым включением проверьте направление вращения двигателя. При неправильном направлении вращения заготовка может быть отброшена и стать причиной несчастного случая. Изменять направление вращения разрешается только электроспециалисту.

При включении машины никогда не стойте сами и не разрешайте стоять другим лицам рядом со шлифовальной лентой. Шлифовальная лента может разорваться и стать причиной тяжелых травм.

С первого взгляда.

- 1 Верхнее защитное ограждение
- 2 Вит с грибовой ручкой, защитное ограждение
- 3 Винты настройки зазора
- 4 Упор
- 5 Защитный щиток от искр
- 6 Барашковые винты защитного щитка от искр
- 7 Опора заготовки
- 8 Контейнер для стружки
- 9 Патрубок для отсасывания пыли
- 10 Винтов, сборник для стружки
- 11 Грибовый винт для опоры заготовки
- 12 Установочный винт опоры для плоского шлифования
- 13 Рычаг натяжения
- 14 Винты грубой настройки натяжения ленты
- 15 Кнопка аварийного выключения
- 16 Вилка штепсельная
- 17 Грибовый винт юстирования хода ленты
- 18 Воздушные прорези
- 19 Выключатель
- 20 Переключатель числа оборотов (только на моделях 2H)
- 21 Контактное колесо
- 22 Опора для плоского шлифования
- 23 Ведущее колесо
- 24 Смазочный ниппель
- 25 Винт боковой стенки
- 26 Боковая стенка
- 27 Табличка с указанием

Назначение машины.

Данная машина предназначена для стационарного шлифования металлических материалов с применением допущенных изготовителем шлифовальных лент или для мобильной эксплуатации с устройством для передвижения GRIT GIM.

Указания по монтажу.

Закрепите машину на подставке GRIT GIB, GIBE (см. «Инструкцию по монтажу»). Крепление подставки к полу и машины на подставке должно соответствовать возникающим при эксплуатации силам.

Для монтажа использовать соответствующие резьбовые соединения (диаметр, длина).

Электрическое подключение.



Электрическое подключение должен выполнить электроспециалист.

Учитывайте напряжение сети: Выходное напряжение и частота источника напряжения должны соответствовать данным на типовой табличке машины.

Перед первым включением проверьте направление вращения двигателя. Изменять направление вращения разрешается только электроспециалисту.

Настройка.



До начала работ по техобслуживанию машины отключите штепсельную вилку от розетки сети.

Настройка защитного щитка от искр (5).

- Отпустите оба барашковых винта (6) и установите защитный щиток (5) так, чтобы шлифовальная лента была максимально закрыта.
- Затяните оба барашковых винта.

Настройка шлифовальной опоры (7) (рис. 1).

- Отпустите грибовый винт (11) и установите зазор на размер не макс. 2 мм.
- Затяните грибовый винт.

Настройка упора (4) (рис. 2).

- Отпустите винты (3) и установите зазор. Ширина зазора не должна макс. 2 мм!
- Затяните винты (3).

Настройка опоры плоского шлифования (22).

При плоском шлифовании опора (22) должна быть выверена параллельно к шлифовальной ленте и соприкасаться с ней по всей поверхности.

- Отвинтите винт (25) и откиньте боковую стенку (26) вниз.
- Отпустите винт (12) и выверите опору для плоского шлифования (22). Затяните винты (12).
- Закройте боковую стенку (26) и затяните винт (25).



Проверьте зазор упора (4). (рис. 2)

Регулирование хода ленты.

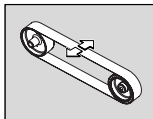

Включите на короткое время машину и проверьте ход ленты. Отрегулируйте ход ленты грибовым винтом (17), если ленту уводит в сторону.

Если ленту не удастся установить в среднее положение:

- Очистите ведущее колесо (23) и контактное колесо (21) сжатым воздухом.
- Проверьте приводное и контактное колеса на износ и деформацию. Поврежденные части немедленно заменить!

Замена шлифовальной ленты.



До начала работ по техобслуживанию машины отключайте штепсельную вилку от розетки сети.

- Отвинтите винт (25) и откиньте боковую стенку (26) вниз.
- Отвинтите винт с грибовой ручкой (11) и снимите опору для шлифования и сборник стружки (8).

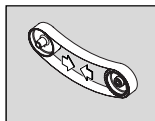

Поверните рычаг (13) вниз для разгрузки устройства натяжения.

- Снимите старую шлифовальную ленту. Перед наложением новой шлифовальной ленты учтите данные по направлению хода на обратной стороне шлифовальной ленты! Они должны соответствовать направлению вращения приводного колеса.

- Наложите шлифовальную ленту одновременно на приводное колесо (23) и контактное колесо (21).

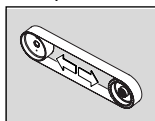

Поверните рычаг (13) вверх для натяжения шлифовальной ленты.

- Если шлифовальную ленту невозможно достаточно натянуть, то следует заново отрегулировать устройство натяжения. Отпустить оба винта (14), сместить устройство натяжения и затянуть винты.
- Закройте боковую стенку (26) и затяните винт (25).
- Смонтируйте опору и сборник стружки (8) и проверьте зазор опоры для шлифования.
- Включите машину и отрегулируйте ход ленты.

Инструкции по пользованию

Включение:

- Разблокируйте кнопку аварийного выключения (15) и раскройте ее. Нажмите кнопку «I» (19).

Выключение:

- Раскройте кнопку аварийного выключения (15). Нажмите кнопку «0» (19).



После выключения машина вращается на выбеге ок. 50 сек.

Кнопка аварийного выключения:

- В опасных ситуациях нажимайте на красную кнопку аварийного выключения для остановки машины.

Переключение числа оборотов (Модели 2H).

- Положение выключателя I: Низкое число оборотов

- Положение выключателя 2: Высокое число оборотов



Число оборотов допускается переключать только в состоянии покоя машины с помощью выключателя (20).

Предохранитель для защиты от перегрузок.

При продолжительной высокой нагрузке машина выключается. После продолжительности охлаждения приб. в 15 мин машина опять готова к работе.

Контактное шлифование (Рис. 3+4).

- Грибовый винт (11) должен быть крепко затянут.
- Обеспечить фиксирование верхнего защитного ограждения (1) грибовым винтом (2) и закрытое положение боковой стенки (26).
- Проверьте зазор опоры для заготовки.
- Проверьте положение опоры для плоского шлифования (22). Винты (12) должны находиться в нижнем положении.
- Проверьте правильное положение и затяг винтов защитного щитка от искр (5).
- Включите машину и проверьте ход ленты.
- Положите надежно заготовку на опору для шлифования.
- Держите заготовку обеими руками или зафиксируйте в приспособлении.

Плоское шлифование (рис. 5).

- Отвинтите винт с грибовой головкой (2) и откройте верхнее защитное ограждение (1).
- Обеспечить правильный размер зазора. (рис. 2)
- Включите машину и проверьте ход ленты.
- Заготовку вести обеими руками и по окончании обработки снять наверх.

Отсасывающее устройство

- Машина может быть подключена обоими патрубками (9) к подставке с отсасывающим устройством.

Техобслуживание и сервисная служба.



Ремонт разрешается выполнять специалисту согласно действующим предписаниям.

Мы рекомендуем поручать ремонт сервисной службе FEIN, фирменным мастерским FEIN и представительством FEIN.

Регулярно выполняйте следующие работы по техобслуживанию:



Продуйте отверстия для воздуха охлаждения (18) на корпусе двигателя и обозначенные места сжатым воздухом (см. таблицу с указаниями (27)).



Ежедневно смазывайте машину в обозначенных точках машинным маслом (см. таблицу с указаниями (27)).

- При каждой смене шлифовальной ленты проверяйте контактное колесо и приводное колесо на износ и повреждения. Поврежденные части немедленно заменить!
- Ежемесячно смазывайте подшипники устройства натяжения с помощью смазочного ниппеля (24).

| Тип | GI150 | GI150 | GI1502V | GI1502V | GI1502H | GI1502H | GI1502H2V | GI1502H2V |
|---|-------------|-------------|-------------|-------------|-----------------|-----------------|-----------------|-----------------|
| Номер заказа 7 90 20 .. | .. 400 40 3 | .. 400 40 3 | .. 400 23 3 | .. 400 23 3 | .. 500 40 3 | .. 500 40 3 | .. 500 23 3 | .. 500 23 3 |
| Число оборотов холостого хода [мин] | 2 880 | 3 450 | 2 880 | 3 450 | 1 440/ 2 880 | 1 730/ 3 450 | 1 440/ 2 880 | 1 730/ 3 450 |
| Потребляемая мощность [Вт] | 4 000 | 4 000 | 4 000 | 4 000 | 2 600/ 3 100 | 2 600/ 3 100 | 2 600/ 3 100 | 2 600/ 3 100 |
| Напряжение [В] | 3×400 | 3×440 | 3×230 | 3×220 | 3×400 | 3×440 | 3×230 | 3×220 |
| Частота [Гц] | 50 | 60 | 50 | 60 | 50 | 60 | 50 | 60 |
| Скорость шлифовальной ленты [м/сек] | 30 | 36 | 30 | 36 | 15/30 | 18/36 | 15/30 | 18/36 |
| Вес согласно ЕРТА-Procedure 01/2003 [kg (кг)] | 82 | 82 | 82 | 82 | 82 | 82 | 82 | 82 |
| Класс защиты от поражения электротоком | I/⊕ | I/⊕ | I/⊕ | I/⊕ | I/⊕ | I/⊕ | I/⊕ | I/⊕ |
| Длина шлифовальной ленты [мм] | 2 000 | 2 000 | 2 000 | 2 000 | 2 000 | 2 000 | 2 000 | 2 000 |
| Ширина шлифовальной ленты [мм] | 150 | 150 | 150 | 150 | 150 | 150 | 150 | 150 |

Схемы подключения.

| | | | |
|-----|-----------|-----------|---------------|
| Тип | GI75, | GI150 | Приложение 93 |
| Тип | GI752V, | GI1502V | Приложение 94 |
| Тип | GI752H, | GI1502H | Приложение 95 |
| Тип | GI752H2V, | GI1502H2V | Приложение 96 |

Значения излучения шума.

Холостой ход Шлифование

| | | |
|--|------|-------|
| Измеренный А-взвешенный уровень звукового давления на рабочем месте L_{pA} (ре 20 μPa), децибел | 80,5 | 94 |
| Недостоверность K_{pA} , децибел | 4 | 4 |
| Измеренный А-взвешенный уровень звуковой мощности L_{wA} (ре 1 μW), децибел | 90 | 100,5 |
| Недостоверность K_{wA} , децибел | 2,5 | 2,5 |

Условия эксплуатации

| | | |
|---------------------------|------|---------------------|
| Число оборотов [/ мин] | 3000 | 3000 |
| Материал | — | ST 37 |
| Размеры | — | 8 × 40 |
| Шлифовальную ленту | — | Grit by FEIN 36R |

固定式研磨机的原始使用说明书。

使用的符号，缩写和概念。

在本说明书上以及机器上使用的符号，是为了提醒您在使用本机器工作时可能发生的危险状况。

| 符号 | 概念，含义 |
|--|-----------|
|  | 措施 |
|  | 禁止触摸 |
|  | 一般性的指示符号 |
|  | 阅读文件 |
|  | 佩戴护目镜 |
|  | 戴上耳罩 |
|  | 佩戴防尘面具 |
|  | 佩戴工作手套 |
|  | 警告可能发生的危险 |
|  | 欧洲的认证符号 |

针对您的安全。

 详细阅读并彻底了解本使用说明书（包含其中的插图，特点和安全规章）后才可以使使用本机器。

同时也要注意本国相关的电气安全规定和工作防护法（例如德国的有关法规是：BGV A2, BGR 500）。

如果未遵循以上文件中提出的安全规定，可能会造成触电、火灾或酿成严重的伤害。

妥善保存使用说明书以方便日后查阅。转交或贩卖本机器时，务必把使用说明书交给另一个操作者或买主。

 **戴上防护用品。根据适用情况，使用面罩、安全护目镜或安全眼镜。适用时，戴上防尘面具、听力保护器、手套和能挡小磨料或工件碎片的工作围裙。**眼防护罩必须挡住各种操作产生的飞屑。防尘面具或口罩必须能够过滤操作产生的颗粒。长期暴露在高强度噪音中会引起失聪。

工作时不可以穿着太宽松的衣服，不要佩戴首饰，长发要绑紧。即使已经穿戴了保护装备，但是衣服、首饰或头发都可能被卷入机器的转动零件中，并造成伤害。

不可以使用破旧，已经出现裂痕或强烈磨损的砂带。小心使用砂带，并且要遵循砂带制造商的指示妥善地保存砂带。勿折叠砂带！损坏的砂带容易在运作中被撕裂，因而从机器上弹出并伤害他人。

不可以使用非电动工具制造厂商研发、推荐的砂带或附件。即使能够将其它厂牌的砂带或附件安装在机器上，仍然无法确保操作安全。

一定要使用机器上的防护装备。正确地安装好防护装备，以便发挥该装备的最高保护性能。防护装备必须能够保护操作者免被飞动的工作废屑割伤，并且要防止操作者无意中触碰砂带。

注意，可能起火燃烧甚至爆炸！研磨金属（例如铝或镁）时可能产生易燃或易爆的粉尘。不能在易燃材料的附近使用本机器。火花可能点燃这些材料。

注意，有着火危险！研磨金属时会产生炙热的金属尘和剥落的砂带屑，上述粉尘会被收集在集尘盒中。必须等待集尘盒中的粉尘适度冷却后才可以清除集尘盒，此外要把粉尘倒入符合规定的垃圾筒中。

注意，勿让飞溅的火花伤害他人。清除工作场所附近的易燃物品。研磨金属时会产生火花。

研磨时必须把工件放在磨台上或靠在挡块上。勿加工太小或太薄的工件。上述工件容易从机器上弹开，进而伤害他人。

 不可以触摸转动中的砂带，会受伤。

遇到危险状况时必须马上按下紧急开关。按下开关后机器还会继续转动约 50 秒。

定期清洁电动工具的通风孔。发动机的风扇会把灰尘吸入机壳中。机器内部如果堆积了大量的金属尘容易导致触电！

检查机器是否站稳了，会不会摇晃。如果机器在工作中倾倒了，可能造成严重的伤害。

机器的插头只能交给专业电工安装。插座上的接地安全引线，必须连接在电源的接地装置上。

维修和保养机器之前，务必从插座上拔出机器的插头！否则如果不小心开动机器，可能造成严重的伤害。

请遵循有关法规，定期检查机器的电子装备的安全性。如未定期检查机器，可能有触电的危险。

首次使用机器以前，必须检查发动机的转向。如果发动机的转向错误，工件可能被机器抛开，进而造成伤害。如果发动机的转向错误，只能交给专业电工校正。

开动机器后，您或您身旁的人不可以紧靠着砂带站立。砂带可能突然断裂并造成严重伤害。

摘要。

- 1 防护盖，上
- 2 星状螺丝，防护盖
- 3 螺丝，调整间隙
- 4 挡块
- 5 火花挡板
- 6 蝶形螺丝，火花挡板
- 7 研磨台
- 8 废屑收集盒
- 9 吸尘装置的接头
- 10 螺丝，废屑收集盒
- 11 针对研磨台的星状螺丝
- 12 调整螺丝，平面研磨台
- 13 固定杆
- 14 螺丝，进行固定砂带时的初步调整
- 15 紧急开关
- 16 插头
- 17 星形螺丝，校正磨轨
- 18 通气孔
- 19 起停开关

- 20 转速变换开关 (只有 2H-档)
- 21 接触轮
- 22 平面研磨台
- 23 传动轮
- 24 注油嘴
- 25 侧面盖的螺丝
- 26 侧面盖
- 27 指示筒图

机器的用途 .

本机器为固定式研磨机。在机器上安装了制造商指定的砂带之后, 可以使用本机器研磨金属。安装了滑台 GRIT GIM 之后也可以充当行式研磨机。

安装指示 .

把机器安装在底架 GRIT GIB, GIBE 上 (参考安装指南)。牢牢地固定好底架和机器。底架和机器必须能够承受工作时的外加压力。

安装时必须使用合适的螺丝 (例如直径, 长度等)。

连接电源 .



工地的电源必须交给合格的专业电工连接。

注意电源的电压: 电源的电压和频率必须和机器铭牌上的规定一致。

首度使用机器以前, 必须检查发动机的转向。如果发动机的转向错误, 只能交给专业电工校正。

调整 .



在机器上进行任何的维修工作之前, 一定要先拔出插头。

调整火花挡板 (5).

- 放松两个蝶形螺丝 (6)。适度地调整火花挡板 (5), 让挡板尽可能地遮盖住砂带。
- 再度拧紧两个蝶形螺丝。

调整研磨台 (7) (插图 1).

- 放松星状螺丝 (11) 并调整间隙, 间隙不可以超过 2 毫米。
- 再度拧紧星状螺丝。

调整挡块 (4) (插图 2).

- 放松螺丝 (3) 并调整间隙, 间隙不可以大于 2 毫米。
- 再度拧紧螺丝 (3)。

调整平面研磨台 (22).

进行平面研磨时, 必须调整平面研磨台 (22), 让平面研磨台和砂带平行。而且研磨时砂带必须接触整个研磨面。

- 放松螺丝 (25), 并掀开侧面盖 (26)。
- 放松螺丝 (12), 调整好平面研磨台 (22) 的位置, 并再度拧紧螺丝 (12)。
- 关闭侧面盖 (26) 并拧紧螺丝 (25)。



检查挡块 (4) 上的间隙。 (4). (插图 2)

校正砂带的轨道 .

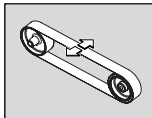

让机器运转片刻, 以便检查砂带的转动轨道。如果砂带向左或向右偏移, 则必须旋转星状螺丝 (17) 让轨道退回中央位置。

如果无法将砂带移回中央位置:

- 使用压缩空气清洁传动轮 (23) 和接触轮 (21)。
- 检查传动轮和接触轮是否有损坏, 变形和磨损的痕迹。如果发现损坏的零件必须马上更换!

更换砂带 .



在机器上进行任何的维修工作之前, 一定要先拔出插头。

- 放松螺丝 (25), 并掀开侧面盖 (26)。
- 拧松星状螺丝 (11) 拆除研磨台和废屑收集盒 (8)。

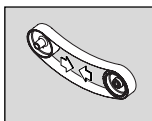

向下推动固定杆 (13), 以便放松固定装置。

➤ 拿下旧的砂带。

安装新的砂带之前, 必须先看清砂带背面的转向指示! 砂带的转向必须和传动

轮的转向一致。

- 把砂带同时安装在传动轮 (23) 和接触轮 (21) 上。

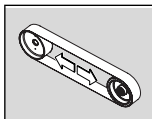

向上拨动固定杆 (13) 以便绷紧砂带。

- 如果无法正确地绷紧砂带, 必须重新校正固定装置。放松两个螺丝 (14), 移动固定装置并再度拧紧螺丝。
- 关闭侧面盖 (26) 并拧紧螺丝 (25)。
- 安装研磨台和废屑收集盒 (8) 并检查研磨台的间隙大小。
- 开动机器并校正砂带的轨道。

操作解说

开动:

- 解除紧急开关 (15) 的锁定, 并掀开紧急开关。按下 " I " 按键 (19)。

关闭:

- 掀开紧急开关 (15)。按下 " 0 " 按键 (19)



关机后, 机器还会继续转动约 50 秒。

紧急开关:

- 发生危险状况时, 可以按下红色的紧急开关 (15) 以便关闭机器。

改变转速 (档 2H).

- 1 档: 低转速
- 2 档: 高转速



等待机器完全静止之后, 才可以使用开关 (20) 变换转速。

超荷保护装置 .

如果长时间处在超荷的工作状况下, 机器会自动关机。大约经过 15 分钟的冷却之后, 便可以再度开动机器。

接触研磨 (图 3+4).

- 检查是否已经正确地拧紧星状螺丝 (11).
- 检查星状螺丝 (1) 是否已经正确地固定好上防护罩 (2)。侧面盖 (26) 是否关闭好了。
- 检查研磨台上的间隙。
- 检查平面研磨台 (22) 的位置。螺丝 (12) 必须为在下端。
- 检查是否已经正确地调整好火花挡板 (5), 挡板固定得牢不牢固。
- 开动机器并检查砂带的轨道。
- 把工件紧靠在研磨台上。
- 使用双手控制工件, 或者把工件固定在推进装置上。

平面削磨 (插图 5).

- 放松星状螺丝 (2) 并打开上防护盖 (1)。
- 检查是否已经正确地调整好间隙。(插图 2)
- 开动机器并检查砂带的轨道。
- 使用双手控制工件, 工作告一段落之后再向上提起工件。

吸尘装置

- 可以透过两个接头 (9), 把机器安装在配备了吸尘装置的底架上。

维修和顾客服务.



! 机器的修理工作必须交给专业人员执行。修理机器时务必遵循相关的法规。

技术性数据 .

| 机型 | GI75 | GI75 | GI752V | GI752V | GI752H | GI752H | GI752H2V | GI752H2V |
|--|-------------|-------------|-------------|-------------|--------------|--------------|--------------|--------------|
| 购物号 7 90 20 .. | .. 100 40 3 | .. 100 40 3 | .. 100 23 3 | .. 100 23 3 | .. 200 40 3 | .. 200 40 3 | .. 200 23 3 | .. 200 23 3 |
| 无负载转速 [分钟] | 2 880 | 3 450 | 2 880 | 3 450 | 1 440/ 2 880 | 1 730/ 3 450 | 1 440/ 2 880 | 1 730/ 3 450 |
| 输入功率 [分] | 4 000 | 4 000 | 4 000 | 4 000 | 2 600/ 3 100 | 2 600/ 3 100 | 2 600/ 3 100 | 2 600/ 3 100 |
| 电压 [伏特] | 3x400 | 3x440 | 3x230 | 3x220 | 3x400 | 3x440 | 3x230 | 3x220 |
| 频率 [Hz] | 50 | 60 | 50 | 60 | 50 | 60 | 50 | 60 |
| 砂带速度 [米 / 秒] | 30 | 36 | 30 | 36 | 15/30 | 18/36 | 15/30 | 18/36 |
| 重量符合 EPTA-Procedure 01/2003 的规定标准 [kg] | 65 | 65 | 65 | 65 | 65 | 65 | 65 | 65 |
| 绝缘等级 | I/⊕ | I/⊕ | I/⊕ | I/⊕ | I/⊕ | I/⊕ | I/⊕ | I/⊕ |
| 砂带长度 [毫米] | 2 000 | 2 000 | 2 000 | 2 000 | 2 000 | 2 000 | 2 000 | 2 000 |
| 砂带宽度 [毫米] | 75 | 75 | 75 | 75 | 75 | 75 | 75 | 75 |

最好把机器交给泛音 (FEIN) 的客户服务中心, 泛音 (FEIN) 的特约维修厂或泛音 (FEIN) 的代理商修理。

定期执行以下的维修工作:

-  使用压缩空气清洁发电机壳上的通气孔 (18), 以及其它的标示位置 (参考指示简图 (27))
-  每天使用机油在标示的位置涂抹油脂 (参考指示简图 (27))。
- 每次更换砂带时都必须检查传动轮和接触轮是否有任何损坏和磨损处。零件损坏了必须马上更换。
- 每个月都要润滑注油嘴 (24) 上的固定装置的轴承。

保修 .

有关本产品的保修条件, 请参考购买国的相关法律规定。此外泛音 (FEIN) 还提供制造厂商的保修服务。有关保修的细节, 请向您的专业经销商、泛音 (FEIN) 在贵国的代理或您的泛音 (FEIN) 顾客服务中心询问。

合格说明 .

GRIT 公司单独保证, 本产品符合说明书末页上所列出的各有关规定的标准。

原文语言英文 / 德文

环境保护和废物处理 .

必须以符合各国环保要求的方式处理废弃的固定式机器。

| 机型 | GI150 | GI150 | GI1502V | GI1502V | GI1502H | GI1502H | GI1502H2V | GI1502H2V |
|---|-------------|-------------|-------------|-------------|-----------------|-----------------|-------------|-------------|
| 购物号 7 90 20 .. | .. 400 40 3 | .. 400 40 3 | .. 400 23 3 | .. 400 23 3 | .. 500 40 3 | .. 500 40 3 | .. 500 23 3 | .. 500 23 3 |
| 无负载转速 [分钟] | 2 880 | 3 450 | 2 880 | 3 450 | 1 440/ 2 880 | 1 730/ 3 450 | 1 440/2 880 | 1 730/3 450 |
| 输入功率 [/分] | 4 000 | 4 000 | 4 000 | 4 000 | 2 600/ 3 100 | 2 600/ 3 100 | 2 600/3 100 | 2 600/3 100 |
| 电压 [伏特] | 3x400 | 3x440 | 3x230 | 3x220 | 3x400 | 3x440 | 3x230 | 3x220 |
| 频率 [Hz] | 50 | 60 | 50 | 60 | 50 | 60 | 50 | 60 |
| 砂带速度 [米 / 秒] | 30 | 36 | 30 | 36 | 15/30 | 18/36 | 15/30 | 18/36 |
| 重量符合 EPTA- Procedure 01/2003 的规定标准 [kg] | 82 | 82 | 82 | 82 | 82 | 82 | 82 | 82 |
| 绝缘等级 | I/⊕ | I/⊕ | I/⊕ | I/⊕ | I/⊕ | I/⊕ | I/⊕ | I/⊕ |
| 砂带长度 [毫米] | 2 000 | 2 000 | 2 000 | 2 000 | 2 000 | 2 000 | 2 000 | 2 000 |
| 砂带宽度 [毫米] | 150 | 150 | 150 | 150 | 150 | 150 | 150 | 150 |

电路布线图 .

| | | | |
|----|-----------|-----------|-------|
| 机型 | GI75, | GI150 | 附件 93 |
| 机型 | GI752V, | GI1502V | 附件 94 |
| 机型 | GI752H, | GI1502H | 附件 95 |
| 机型 | GI752H2V, | GI1502H2V | 附件 96 |

噪音 - 发射值 .

| | 无负载旋转 | 研磨 |
|--|-------|---------------------|
| 在工地测量得到的 A 类加权的 发射声压电平 L_{pA} (re 20 μ Pa), 计量单位分贝 | 80,5 | 94 |
| 不可靠性 K_{pA} , 计量单位分贝 | 4 | 4 |
| 测量所得到的 A 类加权的声 功率电平 L_{wA} (re 1 pW), 计 量单位分贝 | 90 | 100,5 |
| 不可靠性 K_{wA} , 计量单位分 贝 | 2,5 | 2,5 |
| 操作条件 | | |
| 转速 [/分] | 3000 | 3000 |
| 物料 | - | ST 37 |
| 尺寸 | - | 8 x 40 |
| 砂带 | - | Grit by FEIN 36R |

GI75/150

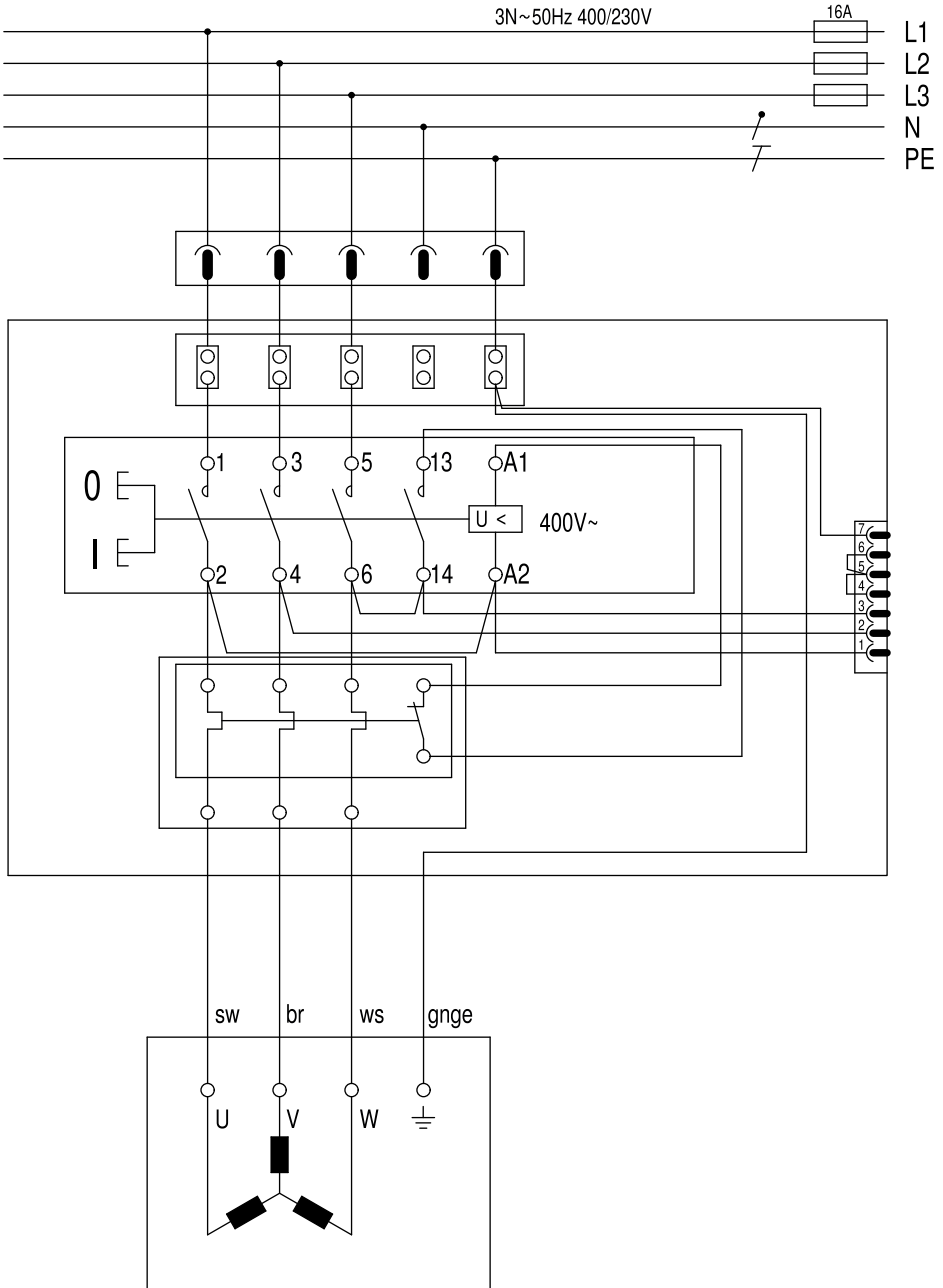

GI752V/1502V

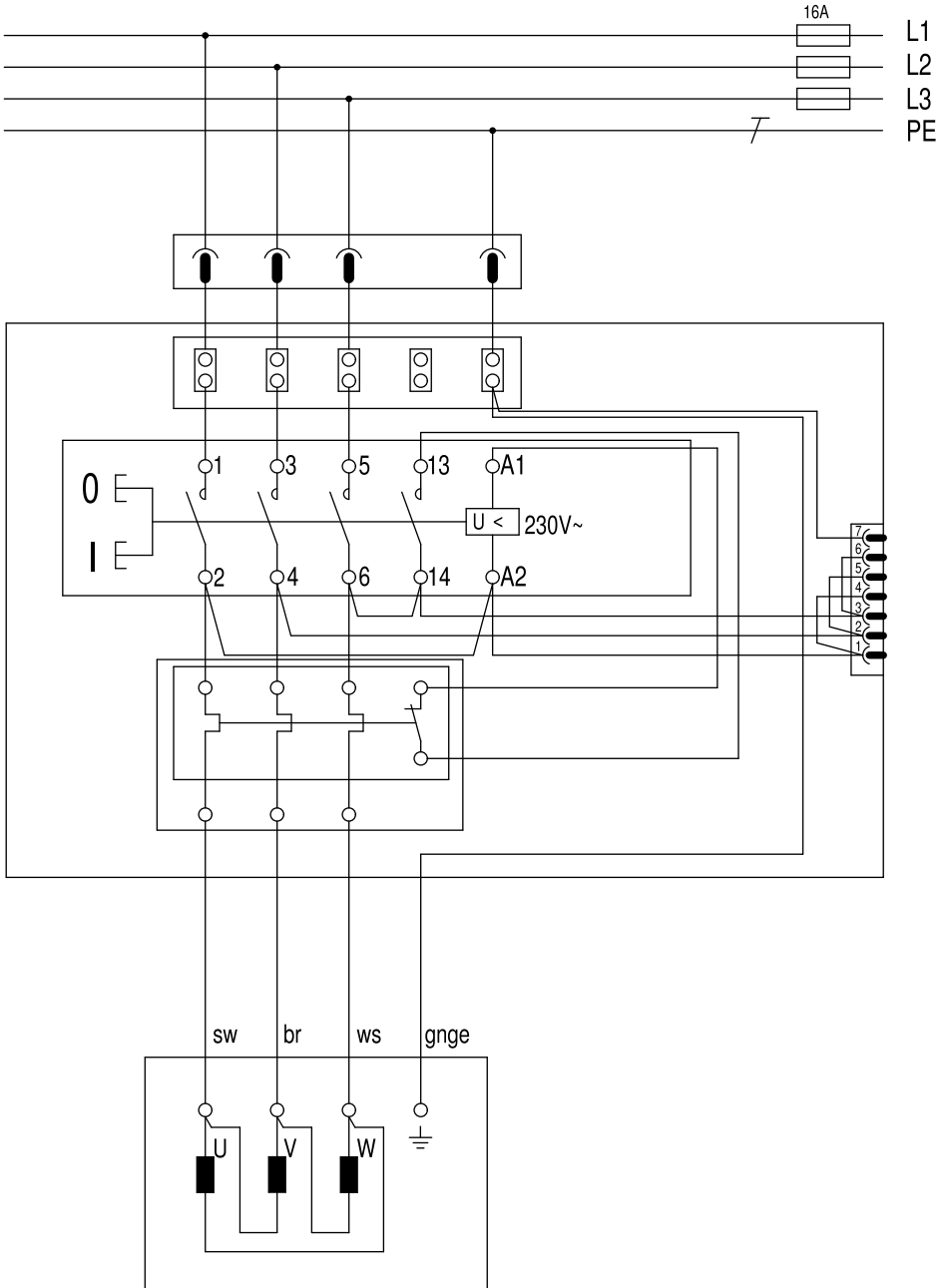

GI752H/1502H

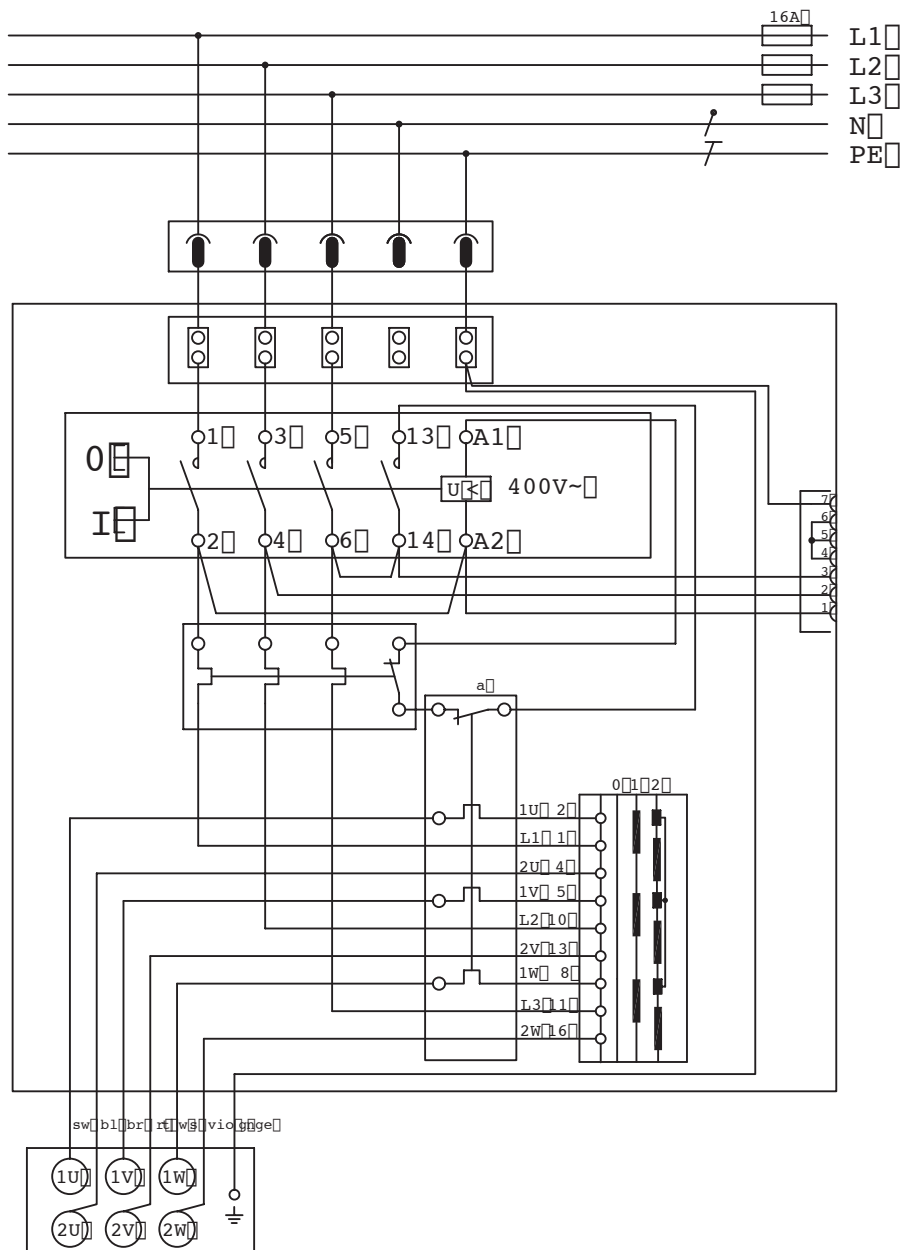

GI752H2V/1502H2V

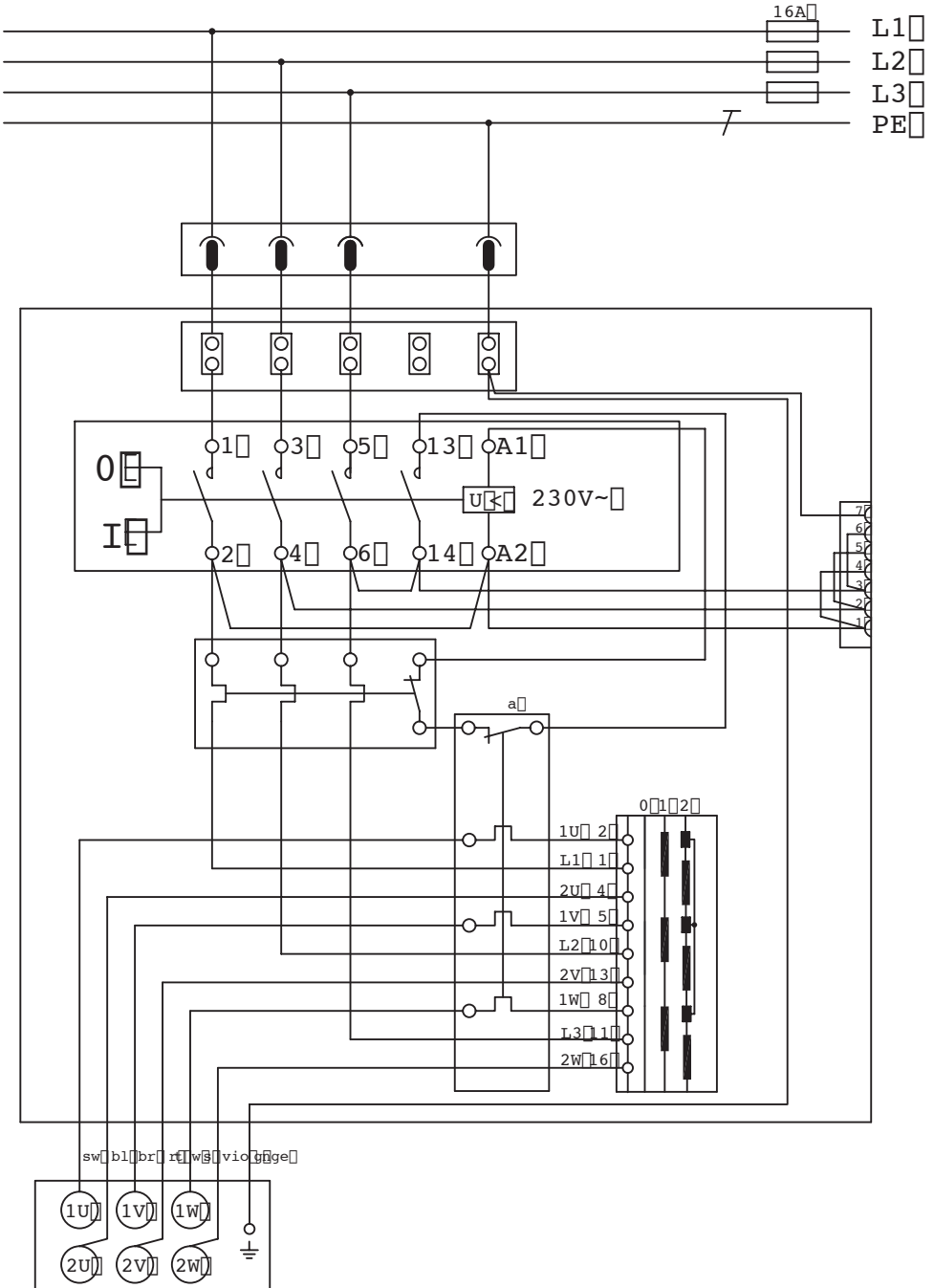

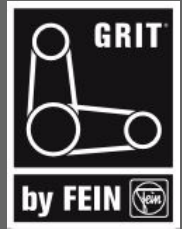

DS/EN ISO 4871: 2009
DS/EN ISO 3744: 2009
DS/EN ISO 11202: 2010



2011/65/EU, 2006/42/EG,
2004/108/EG (→ 2016-04-19), 2014/30/EU (2016-04-20 →),
2006/95/EG (→ 2016-04-19), 2014/35/EU (2016-04-20 →)

Lars Graver
Mechanical Engineer

Søren Strunge
Managing Director

FEIN Service

C. & E. Fein GmbH
Hans-Fein-Straße 81
D-73529 Schwäbisch Gmünd-Bargau

www.fein.com